

CORSA

Manuale di uso e manutenzione



Contenuto

Introduzione	2
Chiavi, portiere e finestrini	6
Sedili, sistemi di sicurezza	27
Oggetti e bagagli	48
Strumenti e comandi	55
Illuminazione	90
Climatizzatore	99
Guida e funzionamento	110
Cura del veicolo	203
Manutenzione	246
Dati tecnici	251
Informazioni per il cliente	259
Indice analitico	266

Introduzione

Carburante

Codice

Olio motore

Qualità Viscosità

Pressione dei pneumatici

Misura pneumatici

Ant.

Post.

Pneumatici estivi Pneumatici invernali

Masse

Massa complessiva a pieno carico - Massa a vuoto, modello base = Carico utile

Dati tecnici del veicolo

Scriva i dati della sua auto nella pagina precedente, in modo da averli sempre a portata di mano.

Consultare le sezioni "Manutenzione", "Dati Tecnici", la targhetta di identificazione del veicolo e i documenti nazionali di registrazione.

Introduzione

Questa vettura rappresenta un'ingegnosa sintesi di tecnologia avanzata, sicurezza, tutela dell'ambiente ed economicità di esercizio.

Il presente manuale di uso e manutenzione fornisce tutte le informazioni necessarie per un utilizzo sicuro ed efficiente della vettura.

Alcune funzioni sono operativo solo quando viene acceso il quadro, quando il motore a combustione è in funzione o quando il motore elettrico è pronto.

Informare i passeggeri riguardo le possibilità di incidente e lesioni derivanti da un uso non corretto della vettura.

È sempre necessario rispettare le leggi del Paese in cui ci si trova, che potrebbero avere contenuti diversi da quanto affermato in questo manuale di uso e manutenzione.

La mancata considerazione della descrizione fornita nel presente manuale può avere effetto sulla garanzia.

Quando il presente manuale di uso e manutenzione indica di rivolgersi ad un'officina, consigliamo di contattare un Riparatore Autorizzato Opel.

Tutti i Riparatori Autorizzati Opel offrono un servizio eccellente a prezzi ragionevoli. Dispongono di meccanici esperti, formati da Opel, che lavorano in base alle istruzioni specifiche Opel.

Conservare sempre la documentazione fornita insieme al veicolo a portata di mano all'interno del veicolo stesso.

Uso del presente manuale

- Questo manuale descrive tutte le opzioni e le caratteristiche disponibili per questo modello. **Alcune descrizioni, comprese quelle del**

display e delle funzioni dei menu, potrebbero non corrispondere a quelle del vostro veicolo a causa della differenza di versioni, specifiche nazionali, equipaggiamenti speciali o accessori particolari.

- L'indice dei contenuti all'inizio del presente manuale e di ogni sezione facilita la ricerca degli argomenti di interesse.
- L'indice analitico consente di trovare gli argomenti richiesti.
- Il manuale di uso e manutenzione utilizza il codice identificativo del motore. La denominazione commerciale e il codice di progettazione corrispondenti vengono riportati nella sezione "Dati tecnici".
- Le indicazioni direzionali, come destra, sinistra, anteriore o posteriore, riportate nelle descrizioni, si riferiscono sempre al senso di marcia.

- I display potrebbero non visualizzare la vostra lingua specifica.
- I messaggi visualizzati sul display e i testi delle etichette interne sono scritti in **neretto**.

Segnalazione di pericolo, avvertenza e attenzione

Pericolo

Il testo evidenziato con  **Pericolo** indica il rischio di possibili lesioni mortali. La mancata osservanza delle istruzioni fornite può causare un rischio mortale.



Avvertenza

Il testo evidenziato con  **Avvertenza** indica il rischio di possibili incidenti o lesioni. La mancata osservanza delle istruzioni fornite può causare lesioni.

Attenzione

Il testo evidenziato con **Attenzione** indica la possibilità per il veicolo di subire danni. La mancata osservanza delle istruzioni fornite può causare danni al veicolo.

Simboli

I riferimenti alle pagine sono indicati dal simbolo . Il simbolo  significa "vedi pag.".

I riferimenti di pagina e le voci dell'indice si riferiscono ai paragrafi rientrati forniti nella sezione Indice.

Buon viaggio.

Il vostro Opel Team

Chiavi, portiere e finestrini

Chiavi, serrature	6
Chiavi	6
Telecomando	7
Sistema chiave elettronica	8
Chiusura centralizzata	10
Bloccaggio automatico	15
Sicure per bambini	15
Portiere	17
Vano di carico	17
Sicurezza del veicolo	18
Sistema di bloccaggio antifurto ..	18
Impianto di allarme antifurto	19
Dispositivo elettronico di bloccaggio motore	20
Specchietti esterni	21
Forma convessa	21
Regolazione elettrica	21
Specchietti pieghevoli	21
Specchietti riscaldati	22
Specchietti interni	23
Specchietti retrovisori interni	23

Antiabbagliamento manuale	23
Antiabbagliamento automatico	23
Finestrini	24
Parabrezza	24
Alzacristalli elettrici	24
Lunotto termico	26
Alette parasole	26
Tetto	26
Tetto panoramico	26

Chiavi, serrature

Chiavi

Attenzione

Non attaccare oggetti pesanti o voluminosi alla chiave di accensione.

⚠ Pericolo

Non rimuovere mai la chiave dall'interruttore di accensione durante la guida in quanto potrebbe causare danni al bloccasterzo.

Chiavi di ricambio

Il numero della chiave è specificato su un'etichetta staccabile.

Per ordinare una chiave di ricambio è necessario fornire il codice della chiave, in quanto è un componente del dispositivo elettronico di bloccaggio motore.

Serrature ⇨ 242.

Chiusura centralizzata ⇨ 10.

Avviamento del motore ⇨ 114.

Telecomando ⇨ 7.

Chiave elettronica ⇨ 8.

Il numero di codice dell'adattatore per i dadi di bloccaggio della ruota è specificato su una scheda. Deve essere indicato quando si ordina un adattatore sostitutivo.

Sostituzione della ruota ⇨ 233.



Chiave con sezione ripiegabile



Premere il pulsante per estendere la sezione ripiegabile. Per ripiegare la chiave, premere prima il pulsante.

Telecomando



-  : sblocca le portiere del veicolo
-  : blocca le portiere del veicolo
-  : la pressione lunga sblocca e apre il portellone posteriore

Consente l'operatività delle funzioni seguenti mediante l'utilizzo dei tasti sul telecomando:

- chiusura centralizzata ⇨ 10
- sistema di bloccaggio antifurto ⇨ 18
- impianto di allarme antifurto ⇨ 19
- sbloccaggio del portellone posteriore

- alzacristalli elettrici ⇨ 24
- specchietti pieghevoli ⇨ 21
- luci di localizzazione veicolo ⇨ 98

Il controllo remoto ha una portata massima di 50 m, ma potrebbe essere anche molto inferiore a causa di influssi esterni. Il funzionamento viene confermato dai segnalatori di emergenza.

Maneggiare il telecomando con cura, proteggerlo dall'umidità e dalle temperature elevate e non azionarlo inutilmente.

Sostituzione della batteria del telecomando

Sostituire la batteria non appena si osservano anomalie nel funzionamento del sistema o il raggio d'azione inizia a ridursi.

In caso di batteria scarica,  si accende nel quadro strumenti e un messaggio di avvertimento viene visualizzato nel Driver Information Center.

Driver Information Centre ⇨ 86.



Le batterie non devono essere smaltite con i rifiuti domestici. Ma presso gli appositi centri di raccolta e riciclaggio.

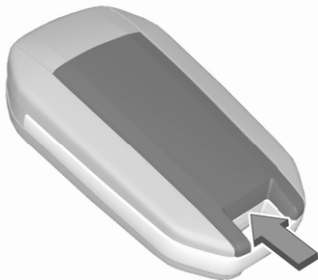

1. Rimuovere il coperchio posteriore del controllo remoto.
2. Estrarre la pila.

3. Sostituire la batteria con un'altra dello stesso tipo. Prestare attenzione alla posizione d'installazione.
4. Riagganciare il coperchio posteriore.

Guasto

Se il telecomando non agisce sulla chiusura centralizzata, la causa potrebbero essere una tra le seguenti:

- Guasto del radiotelecomando.
- La tensione della batteria è troppo bassa.
- Sovraccarico della chiusura centralizzata a causa di azionamenti frequenti, che provoca brevi interruzioni dell'alimentazione.
- Interferenza da onde radio di potenza superiore provenienti da altre fonti.

Sblocco manuale ⇨ 10.

Sistema chiave elettronica



Consente un funzionamento senza chiave delle seguenti funzioni:

- chiusura centralizzata ⇨ 10
- commutatore di accensione inserito e avviamento del motore ⇨ 114

È sufficiente che il conducente abbia con sé la chiave elettronica.

Per motivi di sicurezza, la chiave elettronica può essere dotata di un sensore di movimento. In tal caso, l'avvio del veicolo non è possibile quando la chiave elettronica non sia stata mossa per un certo periodo.

Quando si cerca di avviare il veicolo, un messaggio corrispondente appare nel Driver Information Center. Muovere la chiave elettronica e tentare di avviare il veicolo.

Inoltre, la chiave elettronica include la funzionalità del telecomando ⇨ 7.

Maneggiare il telecomando con cura, proteggerlo dall'umidità e dalle temperature elevate e non azionarlo inutilmente.

Sostituzione della batteria della chiave elettronica

Sostituire la batteria non appena si osservano anomalie nel funzionamento del sistema o il raggio d'azione inizia a ridursi.

In caso di batteria scarica,  si accende nel quadro strumenti e un messaggio di avvertimento viene visualizzato nel Driver Information Center.

Driver Information Centre ⇨ 86.



Le batterie non devono essere smaltite con i rifiuti domestici. Ma presso gli appositi centri di raccolta e riciclaggio.



1. Rimuovere il coperchio posteriore.
2. Estrarre la pila.

3. Sostituire la batteria con un'altra dello stesso tipo. Prestare attenzione alla posizione d'installazione.
4. Riagganciare il coperchio posteriore.

Guasto

Se il telecomando non agisce sulla chiusura centralizzata o non è possibile avviare il motore, le cause potrebbero essere le seguenti:

- Guasto nella chiave elettronica.
- La chiave elettronica è al di fuori del raggio d'azione.
- La tensione della batteria è troppo bassa.
- Sovraccarico della chiusura centralizzata a causa di azionamenti frequenti, che provoca brevi interruzioni dell'alimentazione.
- Interferenza da onde radio di potenza superiore provenienti da altre fonti.

Per eliminare la causa del guasto, modificare la posizione della chiave elettronica.

Sblocco manuale ⇨ 10.

Chiusura centralizzata

Serve a sbloccare e bloccare portiere, vano di carico e sportellino del carburante.

Tirando una delle maniglie interne delle portiere si apre la rispettiva portiera.

Avviso

Dopo un incidente nel quale si siano attivati gli airbag o i pretensionatori, le portiere del veicolo vengono automaticamente sbloccate.

Funzionamento del telecomando

Sbloccaggio





Premere .

Avviso

Trascorso un breve lasso di tempo dal momento dello sbloccaggio delle portiere tramite telecomando, le serrature si bloccano nuovamente se, nel frattempo, nessuna portiera viene aperta.

È possibile impostare la modalità di sblocco nel menu di personalizzazione di veicolo nel Visualizzatore Info. Sono possibili le seguenti impostazioni:

- Tutte le portiere, il vano di carico e lo sportello di rifornimento carburante si sbloccheranno premendo  una volta.
- Solo la portiera del conducente e lo sportellino di rifornimento carburante si sbloccheranno premendo  una volta. Per sbloccare inoltre tutte le portiere e il vano di carico, premere due volte .

Selezionare l'impostazione pertinente nel menù personalizzazione del veicolo.

Personalizzazione del veicolo ⇨ 87.

Bloccaggio

Chiudere le portiere, il vano di carico e lo sportellino del carburante.



Premere 🔒.

Se il veicolo non è stato chiuso correttamente, la chiusura centralizzata non funziona.

Il funzionamento della chiusura centralizzata è confermato dai segnalatori di emergenza.

Vano di carico



Tenere premuto 🚪 per sbloccare.

Lo sbloccaggio delle impostazioni del vano di carico può essere impostato nella personalizzazione del veicolo:

- Solo il vano di carico si sbloccherà premendo una volta 🚪.
- Tutte le portiere, il vano di carico e lo sportello di rifornimento carburante si sbloccheranno premendo 🚪 una volta.

A seconda dell'impostazione selezionata nel menu di personalizzazione del veicolo, il vano di carico può essere bloccato:

- semplicemente chiudendo il portellone posteriore aperto.
- premendo una volta 🔒 sul telecomando con il portellone posteriore chiuso.

Selezionare l'impostazione pertinente nel menù personalizzazione del veicolo.

Personalizzazione del veicolo ⇨ 87.

Sbloccaggio del portellone ⇨ 17.

Conferma

Il funzionamento della chiusura centralizzata è confermato dai segnalatori di emergenza.

Funzionamento del sistema chiave elettronica

La chiave elettronica deve trovarsi all'esterno del veicolo, in un raggio d'azione di circa 1 m dal lato portiera in questione.

Questo sistema permette il bloccaggio e sbloccaggio automatico semplicemente mediante il rilevamento della chiave elettronica. La chiave elettronica deve trovarsi all'esterno del veicolo.

Avviso

Se il veicolo non è stato chiuso correttamente o la chiave elettronica rimane nel veicolo, il bloccaggio non sarà consentito. Se il veicolo è dotato di un sistema di allarme anti-furto, viene emesso un segnale acustico dopo alcuni secondi.

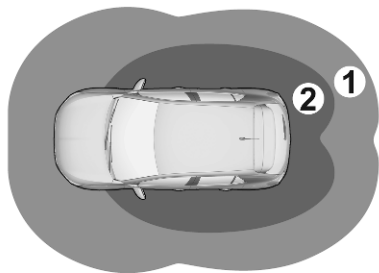

Avviso

La chiave elettronica potrebbe non funzionare se posizionata vicino a dispositivi elettronici come telefoni cellulari o computer portatili.



- Zona 1: bloccaggio automatico quando ci si allontana dal veicolo
- Zona 2: sbloccaggio automatico quando ci si avvicina al veicolo



Avviso

Se la chiave elettronica resta per più di 15 minuti nella zona 1, lo sbloccaggio automatico viene disattivato. Sbloccare il veicolo premendo  o  sul telecomando o toccare il sensore della maniglia della portiera del conducente per sbloccare il veicolo. Il bloccaggio e sbloccaggio automatico viene attivato nuovamente.



Avviso

Poco dopo lo sbloccaggio automatico delle portiere, il veicolo si riblocca se, nel frattempo, nessuna portiera viene aperta.

Avviso

Se il quadro è spento per più di 9 giorni o la batteria del veicolo non ha carica sufficiente, la funzione automatica viene disabilitata. Premere  o  sul telecomando

o toccare il sensore della maniglia della portiera del conducente per sbloccare il veicolo.

Se il quadro è spento per più di 21 giorni, il solo modo per sbloccare il veicolo è premendo  o  sul telecomando.

Sbloccaggio / bloccaggio

È possibile impostare la modalità di sblocco/blocco nel menu di personalizzazione di veicolo nel Visualizzatore Info. Sono possibili le seguenti impostazioni:

- Solo la portiera del conducente e lo sportellino di rifornimento carburante si sbloccheranno/ bloccheranno.
- Tutte le portiere, il vano di carico e lo sportello di rifornimento carburante si sbloccheranno/ bloccheranno.
- Solo il vano di carico si sbloccherà/bloccherà.

Personalizzazione del veicolo ⇨ 87.

Vano di carico ⇨ 17.

Funzionamento con pulsanti sulla chiave elettronica



La chiusura centralizzata può essere azionata anche mediante i pulsanti presenti sulla chiave elettronica.

Premere  o  per sbloccare.

Premere  per bloccare.

Funzionamento del telecomando
⇨ 10.

Maniglia della portiera del conducente

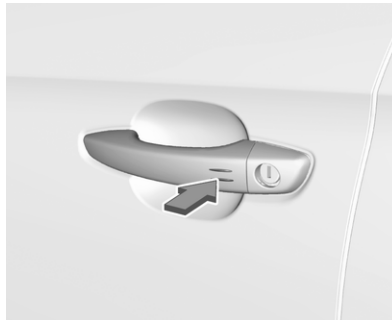

La chiusura centralizzata può anche essere azionata toccando il sensore della maniglia della portiera del conducente.

Toccare il sensore della maniglia della portiera del conducente per sbloccare o bloccare.

Conferma

Il funzionamento della chiusura centralizzata è confermato dai segnalatori di emergenza.

Accesso smart

L'accesso smart consente l'utilizzo di uno smartphone come chiave elettronica. Viene azionato mediante un'applicazione sullo smartphone.

Quando ci si avvicina al veicolo, confermare il messaggio sullo smartphone per aprire il veicolo.

Pulsante della chiusura centralizzata

Bloccaggio/sbloccaggio di tutte le portiere, del vano di carico e dello sportellino del carburante dall'interno dell'abitacolo.



Premere  per bloccare. Il LED nel tasto si accende.

Per sbloccare premere nuovamente . Il LED nel tasto si spegne.

Funzionamento con la chiave in caso di guasto della chiusura centralizzata

In caso di un guasto, ad esempio la batteria del veicolo o la batteria del controllo remoto o della chiave elettronica sono scariche, la portiera anteriore può essere bloccata o sbloccata con la chiave meccanica.

Sblocco manuale



Chiave elettronica: premere il pulsante per estrarre la chiave fisica.

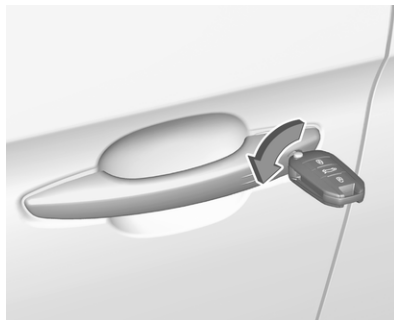

Sbloccare manualmente la portiera anteriore inserendo e ruotando la chiave nella serratura.

Aprire le altre portiere tirando la rispettiva maniglia interna. Il vano di carico e lo sportellino di rifornimento carburante probabilmente non si sbloccheranno.

Accendendo il quadro si disattiva il sistema di bloccaggio antifurto.

Blocco manuale

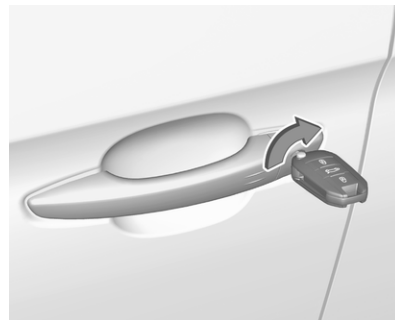

Bloccare manualmente la portiera anteriore inserendo e ruotando la chiave nella serratura.



Per bloccare le altre portiere, rimuovere la copertura nera utilizzando una chiave.

Inserire la chiave con prudenza e farla scorrere verso la parte interna della portiera senza girarla.

Quindi rimuovere la chiave e riposizionare la copertura nera.

Chiudere le portiere.

Lo sportellino di rifornimento carburante e il portellone posteriore probabilmente non si bloccheranno.

Bloccaggio automatico

Bloccaggio automatico dopo l'avviamento

Questo sistema permette il bloccaggio automatico delle portiere e del portellone posteriore appena il veicolo oltrepassa una determinata velocità.

Se si lascia aperto il portellone posteriore o una delle portiere, il bloccaggio automatico centralizzato non avviene. Ciò viene segnalato dal suono emesso dalle serrature, dall'accensione della spia  sul

quadro strumenti, dalla riproduzione di un segnale acustico e dalla visualizzazione di un messaggio di avviso.



Questa funzione può essere attivata o disattivata in qualsiasi momento. Con il motore acceso, premere  finché viene riprodotto un segnale acustico e viene visualizzato il messaggio corrispondente.

Lo stato del sistema rimane in memoria quando il motore viene spento.

Ribloccaggio automatico dopo lo sbloccaggio

Questa funzione blocca nuovamente il veicolo in modo automatico poco dopo lo sbloccaggio tramite controllo remoto o chiave elettronica, a condizione che il veicolo non sia stato aperto.

Sicure per bambini

Avvertenza

Azionare la sicura per bambini quando i sedili posteriori sono occupati da bambini.

Sicure per bambini meccaniche

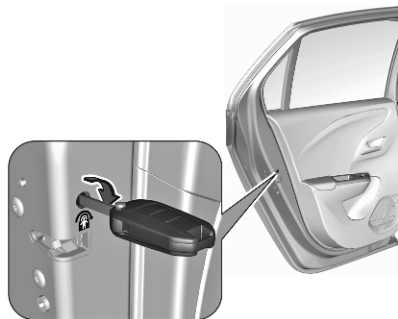

Girare la sicura per bambini rossa della portiera posteriore all'interno in posizione orizzontale utilizzando una chiave. La portiera non può essere aperta dall'interno.

Per disattivare, girare la sicura per bambini in posizione verticale.

Sicure per bambini elettriche

Sistema ad attivazione remota per impedire l'apertura delle portiere posteriori tramite le maniglie interiori e l'utilizzo degli alzacristalli elettrici posteriori.

Sono disponibili due versioni.

Accensione



Premere . Il LED del pulsante si accende, accompagnato da un messaggio di conferma. Questo LED rimane acceso finché le sicure per bambini non vengono disattivate nuovamente.

Oppure



Premere .

Disattivazione

Premere nuovamente il tasto . Il LED del pulsante si spegne, accompagnato da un messaggio di conferma.

Oppure

Premere nuovamente il tasto .

Alzacristalli elettrici ⇨ 24.

Portiere

Vano di carico

Portellone posteriore

Apertura

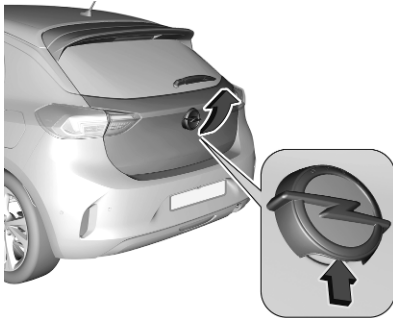

Premere il pulsante del portellone posteriore sotto l'emblema del marchio o premere a lungo  sul telecomando e aprire il portellone posteriore.

Chiusura



Usare la maniglia interna.

Non spingere l'interruttore a sfioramento del portellone posteriore durante la chiusura in quanto lo aprirò di nuovo.

Chiusura centralizzata ⇄ 10.

Indicazioni generali sull'uso del portellone

Pericolo

Non viaggiare con il portellone posteriore aperto o socchiuso, per esempio per trasportare oggetti voluminosi, altrimenti potrebbero entrare nell'abitacolo gas di scarico tossici, inodori e invisibili, e causare perdita di coscienza e persino la morte.

Attenzione

Prima di aprire il portellone, controllate se vi siano impedimenti nella parte alta, come ad es. la portiera di un garage, al fine di evitare danni al portellone. Controllare sempre la zona operativa sopra e dietro il portellone posteriore.

Avviso

L'installazione sul portellone posteriore di accessori pesanti può comprometterne la capacità di rimanere aperto.

Avviso

A temperatura esterne basse il portellone posteriore potrebbe non aprirsi completamente da solo. In tal caso sollevare manualmente il portellone fino alla sua normale posizione finale.

Sicurezza del veicolo**Sistema di bloccaggio antifurto****⚠ Avvertenza**

Non utilizzare il sistema se vi sono persone all'interno del veicolo, in quanto le portiere non possono essere sbloccate dall'interno.

Il sistema blocca tutte le portiere, e per poter essere attivato è necessario che tutte le portiere siano chiuse.

Sbloccando il veicolo si disattiva il sistema meccanico di bloccaggio antifurto. Ciò non è possibile con il pulsante della chiusura centralizzata.

Attivazione

Premere  sul telecomando oppure toccare due volte il sensore della maniglia della portiera del conducente entro 3 secondi.

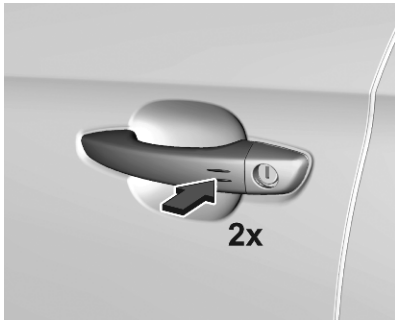

Impianto di allarme antifurto

L'impianto di allarme antifurto è combinato con il sistema di bloccaggio antifurto.

Esso controlla:

- portiere, portellone, cofano
- abitacolo comprensivo del vano di carico adiacente
- inclinazione del veicolo, per esempio se viene sollevato
- accensione

Attivazione

Tutte le portiere, il vano di carico e il vano motore devono essere chiusi.

La chiave elettronica non deve rimanere nel veicolo.

Il sistema si attiva da solo 45 secondi dopo aver chiuso a chiave il veicolo.

Se una portiera, il portellone posteriore o il cofano non sono chiusi correttamente, il veicolo non si blocca. Tuttavia, l'allarme antifurto si attiva automaticamente una volta trascorsi 45 secondi.

Avviso

La funzione di bloccaggio automatico delle portiere non aziona l'impianto di allarme antifurto.

Per azionare l'impianto di allarme antifurto, bloccare le portiere con il telecomando o toccando il sensore sulla maniglia della portiera del conducente.

Chiusura centralizzata ⇨ 10.

Avviso



Eventuali cambiamenti all'interno del veicolo, come l'uso di copripredili e i finestrini aperti, potrebbero compromettere il funzionamento del sistema di monitoraggio dell'abitacolo.

Attivazione senza controllo dell'abitacolo e dell'inclinazione del veicolo



Disattivare la funzione di controllo dell'abitacolo e dell'inclinazione del veicolo se persone o animali sono all'interno del veicolo a causa dei forti segnali a ultrasuoni e della possibile attivazione dell'allarme provocata dai

movimenti. Disattivare anche se il veicolo viene trasportato su un traghetto o su un treno.

1. Chiudere il portellone posteriore, il cofano e i finestrini.
2. Disinserire l'accensione e premere  entro 10 secondi finché il LED nel pulsante  non si accende.
3. Lasciare il veicolo e chiudere le portiere.
4. Attivare l'impianto di allarme antifurto.

Indicazione

Il LED nel pulsante  lampeggia se l'impianto di allarme antifurto è attivo. I segnalatori di emergenza si accendono per qualche secondo.

Disattivazione

Sbloccando il veicolo si disattiva l'impianto di allarme antifurto.

Il sistema non è disattivato sbloccando la portiera anteriore con la chiave o con il tasto della chiusura centralizzata nell'abitacolo.

Allarme

Quando scatta, l'allarme antifurto entra in funzione e le luci di emergenza lampeggiano contemporaneamente. Il numero e la durata dell'allarme è stabilito dalla legge.

L'allarme antifurto può essere disattivato premendo  oppure inserendo l'accensione.

Il LED nel pulsante  indica che un allarme è scattato e non è stato interrotto dal conducente. Il LED lampeggia rapidamente la volta successiva in cui il veicolo venga sbloccato.

Se la batteria del veicolo è stata ricollegata (ad es. in seguito a manutenzione), attendere 10 minuti prima di riavviare il motore.

Guasto

Se il LED nel pulsante  si accende e resta fisso una volta inserita l'accensione, rivolgersi a un'officina.

Bloccare il veicolo senza attivare l'impianto di allarme antifurto

Per bloccare il veicolo, bloccare la portiera anteriore con la chiave.

Dispositivo elettronico di bloccaggio motore

Il sistema fa parte del blocchetto di accensione e controlla se il veicolo può essere avviato con la chiave in uso.

Il dispositivo elettronico di bloccaggio motore viene attivato automaticamente.

Avviso

I tag dell'identificazione di frequenza radio (RFID) possono causare interferenza con la chiave. Non posizionarlo vicino alla chiave quando si avvia il veicolo.

Avviso

Il dispositivo elettronico di bloccaggio motore non blocca le portiere. Chiudere sempre il veicolo dopo esserne scesi ⇨ 10.

Azionare l'impianto di allarme anti-furto ⇨ 19.

Azionamento d'emergenza della chiave elettronica ⇨ 113.

Specchietti esterni**Forma convessa**

La forma dello specchietto fa apparire gli oggetti più piccoli, cosa che può compromettere la capacità di valutare le distanze.

Allarme angolo morto laterale ⇨ 174.

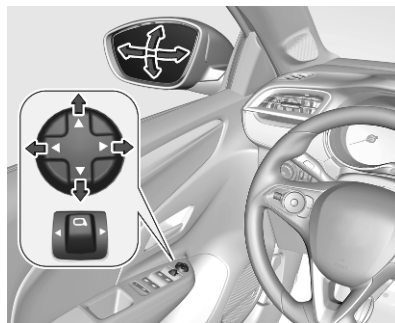
Regolazione elettrica

Per selezionare lo specchietto esterno che si desidera regolare, premere  verso destra o sinistra.

Quindi ruotare il comando per regolare lo specchietto.

Specchietti pieghevoli

Per la sicurezza dei pedoni, i retrovisori esterni fuoriescono dalla normale posizione di montaggio se vengono colpiti con forza sufficiente. Per riposizionare lo specchietto è sufficiente esercitare una leggera pressione sul corpo dello stesso.

Ripiegamento elettrico manuale

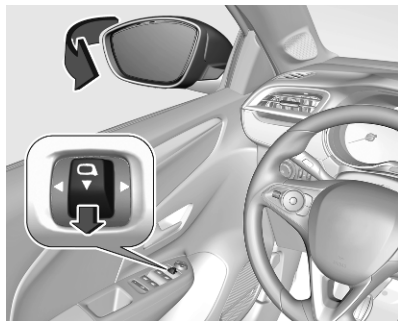

Spostare  in posizione centrale.

Tirare  all'indietro. Entrambi gli specchietti esterni siano ripiegati.

Tirare di nuovo  all'indietro.

Entrambi gli specchietti retrovisori esterni ritornano alla posizione originale.

Se uno specchietto ripiegato elettricamente viene aperto manualmente, tirando  all'indietro si apre solo l'altro specchietto elettricamente.

Ripiegamento elettrico automatico

Quando il veicolo viene sbloccato, gli specchietti tornano nella posizione normale. Quando il veicolo viene bloccato, gli specchietti si ripiegano verso il basso.

Per abilitare o disabilitare il ripiegamento automatico degli specchietti retrovisori esterni, rivolgersi ad un'officina.

Specchietti riscaldati



Azionato premendo  REAR.

Il riscaldamento si disinserisce automaticamente dopo un breve periodo.

Lunotto termico ⇨ 26.

Specchietti interni

Specchietti retrovisori interni

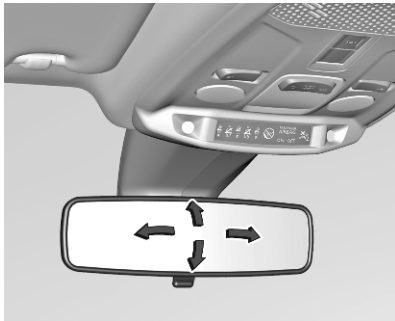

Per regolare lo specchietto, spostare il suo alloggiamento nella direzione desiderata.

Antiabbagliamento manuale

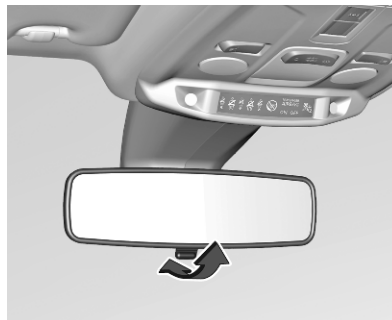

Per ridurre l'abbagliamento, agire sulla leva nella parte inferiore del corpo dello specchietto.

Antiabbagliamento automatico



L'abbagliamento proveniente dai veicoli che seguono viene automaticamente ridotto, quando si guida al buio.

Finestrini

Parabrezza

Autoadesivi sul parabrezza

Non attaccare autoadesivi come vignette autostradali o simili sul parabrezza nell'area dello specchietto interno. Altrimenti la zona di rilevamento del sensore e l'area di visualizzazione della telecamera nell'alloggiamento dello specchietto potrebbero essere ristrette.

Sostituzione del parabrezza

Attenzione

Se il veicolo è dotato di sensore della telecamera anteriore per i sistemi di assistenza al conducente, è molto importante che l'eventuale sostituzione del parabrezza venga eseguita con cautela seguendo le specifiche Opel. Diversamente questi sistemi potrebbero non funzionare rego-

laramente, con il rischio di un comportamento e / o messaggi inaspettati da tali sistemi.

Alzacristalli elettrici

⚠ Avvertenza

Prestare attenzione durante il funzionamento degli alzacristalli elettrici: Comporta infatti il rischio di lesioni, soprattutto per i bambini.

Se sui sedili posteriori sono seduti dei bambini, attivare il sistema di sicurezza per bambini che blocca gli alzacristalli elettrici.

Durante la chiusura dei finestrini, controllare che nulla rimanga incastrato tra di essi durante il loro movimento.

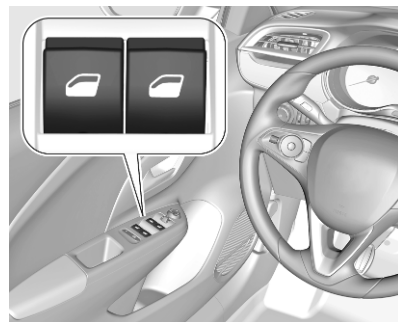

Premere l'interruttore interessato per aprire il finestrino o tirarlo per chiuderlo.

Premere o tirare leggermente l'interruttore fino al primo scatto: il finestrino si solleva o si abbassa finché l'interruttore viene azionato.



Premere o tirare con decisione l'interruttore fino al secondo scatto, quindi rilasciarlo: il finestrino si solleva o si abbassa automaticamente con la funzione di sicurezza abilitata. Per arrestare il movimento del finestrino, azionare ancora una volta l'interruttore nella stessa direzione.

Funzione di sicurezza

Se durante il sollevamento automatico del finestrino il vetro incontra resistenza del finestrino stesso, l'operazione viene automaticamente interrotta e il finestrino viene riabbassato.

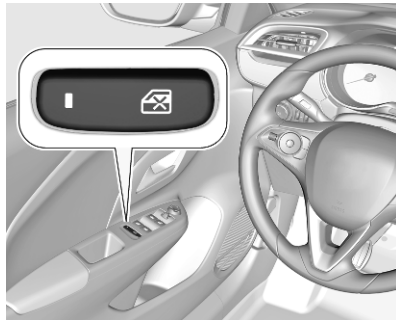
Sistema di sicurezza bambini per i finestrini posteriori





Premere  per disattivare gli alzacristalli elettrici delle portiere posteriori; il LED si accende. Per riattivare gli alzacristalli elettrici premere nuovamente l'interruttore .

In base alla versione, azionamento anche delle sicure per bambini ⇨ 15.

Chiusura dei finestrini dall'esterno del veicolo

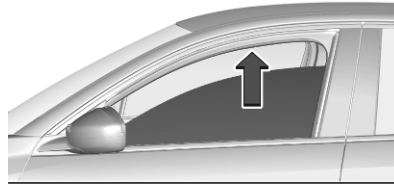
I finestrini possono essere chiusi a distanza dall'esterno del veicolo.



Per chiudere i finestrini tenere premuto .

Se i finestrini sono completamente chiusi, i segnalatori di emergenza lampeggeranno due volte.

Sovraccarico

Se i finestrini vengono azionati ripetutamente entro brevi intervalli di tempo, il funzionamento del finestrino viene disattivato per un certo periodo di tempo.

Inizializzazione degli alzacristalli elettrici

Attivare l'elettronica dei finestrini come segue:

1. Chiudere le portiere.
2. Inserire l'accensione.
3. Aprire completamente il finestrino tramite l'interruttore.
4. Tirare ripetutamente l'interruttore fino a quando il cristallo non sia completamente chiuso e continuare a tirare per un altro secondo. Attenzione: Il finestrino si chiude solamente di alcuni centimetri dopo aver tirato l'interruttore.
5. Ripetere l'operazione per ciascun finestrino.

Lunotto termico

Azionato premendo  insieme agli specchietti esterni riscaldati.

Il riscaldamento si disinserisce automaticamente dopo un breve periodo.

 è collocato diversamente a seconda del sistema di climatizzazione.



Specchietti riscaldati ⇨ 22.

Alette parasole

Le alette parasole possono essere abbassate o spostate di lato per proteggersi dall'abbagliamento.

Qualora le alette parasole siano provviste di specchietti di cortesia integrati, durante la guida è consigliabile chiudere i coprispecchietti.

Il lato interno dell'aletta parasole ospita un portabiglietti.

Tetto

Tetto panoramico

Tendina parasole

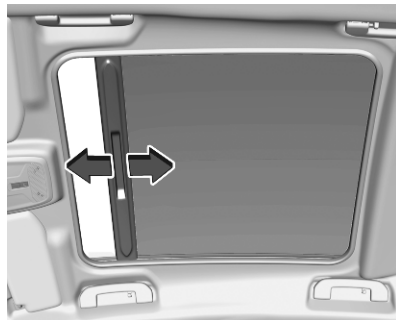

La tendina parasole viene attivata manualmente.

Far scorrere la tendina nella posizione desiderata.

Sedili, sistemi di sicurezza

Poggiatesta	27
Sedili anteriori	28
Posizione dei sedili	28
Regolazione manuale dei sedili	29
Regolazione dei sedili elettrici ...	30
Bracciolo	31
Riscaldamento	32
Massaggio	32
Cinture di sicurezza	32
Cintura di sicurezza a tre punti di ancoraggio	34
Sistema airbag	35
Sistema airbag frontale	38
Sistema airbag laterale	39
Sistema airbag a tendina	39
Disattivazione degli airbag	40
Sistemi di sicurezza per bambini .	41
Posizioni di montaggio dei sistemi di sicurezza per bambini	44

Poggiatesta

Posizione

⚠ Avvertenza

I poggiatesta devono essere sempre posizionati in maniera corretta.

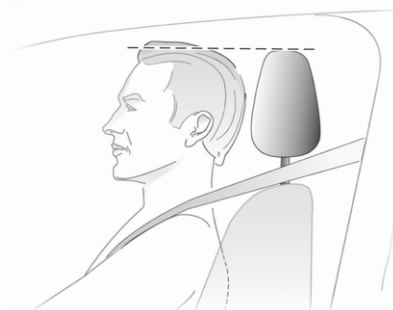

Il bordo superiore del poggiatesta dovrebbe trovarsi all'altezza della parte superiore della testa. Se questo non è possibile, nel caso di persone molto alte, regolare il poggiatesta alla

posizione più alta e per persone di bassa statura utilizzare la posizione più bassa possibile.

Regolazione in altezza

Poggiatesta dei sedili anteriori

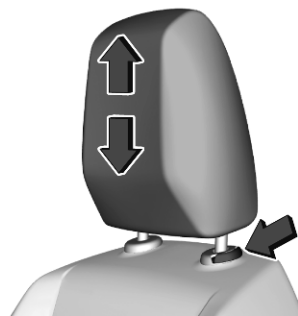

Tirare il poggiatesta verso l'alto o premere il fermo per sbloccare il poggiatesta e spingerlo verso il basso.

Poggiatesta dei sedili posteriori

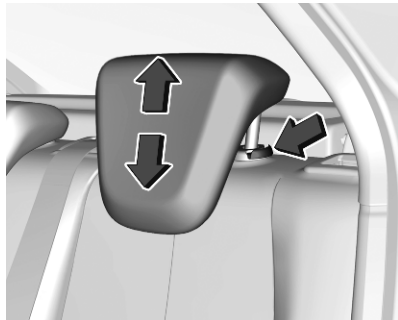

Tirare il poggiatesta verso l'alto o premere il fermo per sbloccare il poggiatesta e spingerlo verso il basso.

Smontaggio

Premere il fermo, tirare verso l'alto il relativo poggiatesta e rimuoverlo.

Sedili anteriori**Posizione dei sedili****⚠ Avvertenza**

I sedili devono essere sempre regolati correttamente.

⚠ Avvertenza

Non effettuare mai la regolazione del sedile durante la guida, poiché potrebbe spostarsi in maniera incontrollata.

⚠ Pericolo

Non sedere a una distanza minore di 25 cm dal volante, per consentire agli airbag di aprirsi in modo sicuro.

⚠ Avvertenza

Mai riporre oggetti sotto i sedili.



- Sedersi poggiando il più indietro possibile contro lo schienale. Regolare la distanza tra il sedile e i pedali in modo che le gambe rimangano leggermente piegate mentre si premono i pedali. Portare il sedile del passeggero anteriore nella posizione più arretrata possibile.
- Regolare l'altezza del sedile ad un livello sufficiente da avere una buona visuale su tutti i lati del veicolo e su tutti gli strumenti e display. Tra la testa e il telaio del tetto deve rimanere uno spazio libero pari almeno al palmo di una mano. Le gambe devono

poggiare leggermente sul sedile senza esercitarvi eccessiva pressione.

- Regolare il poggiatesta in modo che suo bordo superiore sia a livello della parte superiore della testa.
- Sedersi poggiando il più indietro possibile contro lo schienale. Regolare l'inclinazione dello schienale in modo da poter raggiungere facilmente il volante con le braccia leggermente piegate. Mantenere le spalle a contatto con lo schienale durante le manovre di sterzata. Non inclinare lo schienale eccessivamente all'indietro. Si consiglia un'inclinazione massima di circa 25°.
- Regolare il sedile e il volante in modo che il polso appoggi sulla sommità del volante, con il braccio completamente esteso e le spalle appoggiate allo schienale.
- Regolare il supporto lombare in modo che sostenga la forma naturale della colonna vertebrale.

Regolazione dei poggiatesta ⇨ 27.
Regolazione del volante ⇨ 59.

Regolazione manuale dei sedili

Guidare esclusivamente con i sedili e gli schienali bloccati in posizione.

Regolazione longitudinale



Tirare la maniglia, spostare il sedile, rilasciare la maniglia. Cercare di muovere il sedile avanti e indietro per accertarsi che il sedile sia bloccato in posizione.

Inclinazione dello schienale



Ruotare la manopola. Non appoggiarsi allo schienale durante la regolazione.

Altezza del sedile**Azionamento della leva**

- verso l'alto : sollevamento del sedile
verso il basso : abbassamento del sedile

Regolazione dei sedili elettrici**⚠ Avvertenza**

Fare attenzione durante l'azionamento dei sedili elettrici. Sussiste il rischio di lesioni, soprattutto per i bambini. Alcuni oggetti potrebbero rimanere incastrati.

Tenere sotto controllo i sedili quando essi sono regolati. Informare i passeggeri a bordo di quello che si sta facendo.

Regolazione longitudinale

Spostare l'interruttore in avanti / all'indietro.

Inclinazione dello schienale

Girare l'interruttore in avanti / all'indietro.

Altezza del sedile e inclinazione

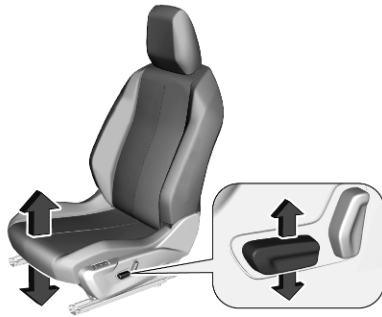

Spostare l'interruttore verso l'alto / verso il basso.

Supporto lombare



Premere  o .

 : più supporto lombare

 : meno supporto lombare

Bracciolo



Il bracciolo è regolabile.

Vano portaoggetti ↻ 49.

Riscaldamento



Regolare il riscaldamento sul livello desiderato premendo  del relativo sedile una o più volte. La spia nel pulsante indica la regolazione selezionata.

Un uso prolungato del riscaldamento al livello massimo non è consigliabile in presenza di persone dalla pelle sensibile.

Sistema Stop-start ⇨ 116.

Massaggio



Azionare la funzione di massaggio alla schiena premendo . Il LED del pulsante si illumina per indicare l'attivazione.

La funzione di massaggio è azionabile per 1 ora. Durante questo periodo, il massaggio viene eseguito in sei cicli con varie interruzioni.

Premendo  ancora un volta la funzione di massaggio si disinserisce. Il LED si spegne.

Sistema Stop-start ⇨ 116.

Cinture di sicurezza



Le cinture di sicurezza sono bloccate durante le accelerazioni e decelerazioni brusche del veicolo, per mantenere gli occupanti dell'auto in posizione corretta. Pertanto il rischio di lesioni si riduce notevolmente.

Le cinture di sicurezza sono previste per essere usate soltanto da una persona alla volta.

Sistema di sicurezza per bambini ⇨ 41.

Controllare periodicamente il corretto funzionamento di tutti i componenti del sistema delle cinture di sicurezza e verificare che non presentino danni o depositi di sporco.

Far sostituire gli eventuali componenti danneggiati. Dopo un incidente, rivolgersi a un'officina per la sostituzione delle cinture di sicurezza e dei relativi pretensionatori che si siano attivati durante la collisione.

Avviso

Accertare che le cinture di sicurezza non vengano danneggiate da scarpe od oggetti affilati e che non si incastrino da qualche parte. Evitare eccesso di sporco all'interno degli avvolgitori delle cinture.

Segnalazione cintura di sicurezza non allacciata

Ogni sedile è dotato di un sistema di segnalazione di cintura di sicurezza non allacciata, rappresentato sulla consolle del tetto dalla spia 
 ⇨ 74.

Limitatori di tensione delle cinture di sicurezza

La pressione esercitata sul corpo degli occupanti viene ridotta grazie al rilascio graduale delle cinture in seguito a un impatto.

Pretensionatori delle cinture di sicurezza

In caso di impatto frontale, posteriore o laterale di una certa entità, le cinture di sicurezza dei sedili esterni anteriori e posteriori vengono tese.

 Avvertenza
Un uso scorretto dei dispositivi (ad esempio allacciatura o rimozione delle cinture di sicurezza) possono far scattare i pretensionatori.

L'attivazione dei pretensionatori delle cinture di sicurezza viene segnalata dall'accensione continua della spia  ⇨ 74.

Una volta attivati, i pretensionatori devono essere fatti sostituire da un'officina. I pretensionatori si possono attivare una sola volta.

Avviso

Non appendere o installare accessori o altri oggetti che possano interferire con il funzionamento dei pretensionatori delle cinture di sicurezza. Non apportare modifiche ai componenti del sistema dei pretensionatori, in quanto ciò invalida il permesso di circolazione del veicolo.

Cintura di sicurezza a tre punti di ancoraggio

Allacciare

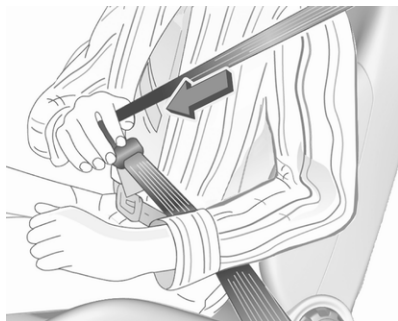

Estrarre la cintura dal riavvolgitore, farla passare sul corpo, accertando che non sia attorcigliata, e inserire la linguetta di chiusura nella fibbia bloccandola in posizione. Accertarsi che la cintura aderisca perfettamente al corpo durante la guida.

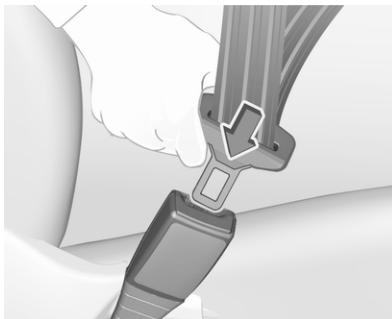

Indumenti larghi o voluminosi impediscono alla cintura di aderire correttamente al corpo. Non collocare oggetti quali borse o telefoni cellulari tra la cintura e il proprio corpo.

⚠ Avvertenza

La cintura non deve poggiare su oggetti duri o fragili contenuti nelle tasche degli indumenti.

Segnalazione cintura di sicurezza non allacciata   74.

Slacciare

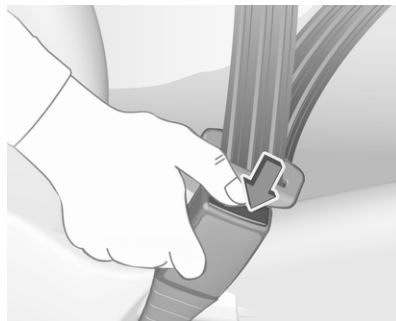

Per sganciare la cintura, premere il pulsante rosso sulla fibbia della cintura.

Uso delle cinture di sicurezza in gravidanza



⚠️ Avvertenza

La fascia addominale deve aderire al bacino nel punto più basso possibile, in modo da non esercitare pressione sull'addome.

Sistema airbag

Il sistema airbag è composto da diversi singoli sistemi.

Attivandosi, gli airbag si gonfiano in pochi millesimi di secondo. E si sgonfiano tanto rapidamente che spesso la loro presenza non viene neppure notata durante un incidente.

⚠️ Avvertenza

Il sistema airbag si aziona in modo esplosivo; le riparazioni devono essere eseguite solo da personale specializzato.

⚠️ Avvertenza

L'aggiunta di accessori che modificano parti e caratteristiche del veicolo, come il telaio, i paraurti, l'altezza, la lamiera frontale o quella laterale, potrebbe prevenire il corretto funzionamento del sistema airbag. Il corretto funzionamento del sistema airbag può essere condizionato anche dalla

sostituzione di parti dei sedili frontali, delle cinture di sicurezza, del modulo di rilevamento e diagnostica dell'airbag, del volante, del quadro strumenti, delle guarnizioni delle portiere, degli altoparlanti, di qualsiasi modulo del sistema airbag, del rivestimento del tetto o del montante anteriore, dei sensori frontali, dei sensori di impatto laterali o dei cavi del sistema airbag.

⚠️ Avvertenza

Mantenere libera da qualsiasi ingombro la zona di gonfiaggio degli airbag.

Avviso

I sistemi airbag e l'elettronica di comando del pretensionatore si trovano nella zona della consolle centrale. Non collocare oggetti magnetici in tale zona.

Non fissare oggetti sulle coperture dell'airbag né coprirle con altri materiali. Far sostituire le protezioni danneggiate in officina.

Gli airbag sono concepiti per entrare in funzione una sola volta. Per la sostituzione degli airbag che si sono attivati, rivolgersi ad un'officina. Inoltre, potrebbe essere necessario fare sostituire il volante, il cruscotto, parti della pannellatura, le guarnizioni delle portiere, le maniglie e i sedili.

Non apportare modifiche ai componenti del sistema airbag, in quanto ciò invalida il permesso di circolazione del veicolo.

Spia  dei sistemi airbag ⇨ 74.

Sistemi di sicurezza per bambini sul sedile del passeggero anteriore con sistemi airbag

Segnalazione conforme alla normativa ECE R94.02:



EN: NEVER use a rearward-facing child restraint on a seat protected by an ACTIVE AIRBAG in front of it; DEATH or SERIOUS INJURY to the CHILD can occur.

DE: Nach hinten gerichtete Kindersitze NIEMALS auf einem Sitz verwenden, der durch einen davor befindlichen AKTIVEN AIRBAG geschützt ist, da dies den TOD oder SCHWERE VERLETZUNGEN DES KINDES zur Folge haben kann.

FR: NE JAMAIS utiliser un siège d'enfant orienté vers l'arrière sur un siège protégé par un COUSSIN GONFLABLE ACTIF placé devant lui, sous

peine d'infliger des BLESSURES GRAVES, voire MORTELLES à l'ENFANT.

ES: NUNCA utilice un sistema de retención infantil orientado hacia atrás en un asiento protegido por un AIRBAG FRONTAL ACTIVO. Peligro de MUERTE o LESIONES GRAVES para el NIÑO.

RU: ЗАПРЕЩАЕТСЯ устанавливать детское удерживающее устройство лицом назад на сиденье автомобиля, оборудованном фронтальной подушкой безопасности, если ПОДУШКА НЕ ОТКЛЮЧЕНА! Это может привести к СМЕРТИ или СЕРЬЕЗНЫМ ТРАВМАМ РЕБЕНКА.

NL: Gebruik NOOIT een achterwaarts gericht kinderzitje op een stoel met een ACTIEVE AIRBAG ervoor, om DODELIJK of ERNSTIG LETSEL van het KIND te voorkomen.

DA: Brug ALDRIG en bagudvendt autostol på et forsæde med AKTIV AIRBAG, BARNET kan komme i LIVSFARE eller komme ALVORLIGT TIL SKADE.

SV: Använd ALDRIG en bakåtvänd barnstol på ett säte som skyddas med en framförvarande AKTIV AIRBAG. DÖDSFALL eller ALLVARLIGA SKADOR kan drabba BARNET.

FI: ÄLÄ KOSKAAN sijoita taaksepäin suunnattua lasten turvaistuinta istuimelle, jonka edessä on AKTIIVINEN TURVATYYNY, LAPSI VOI KUOLLA tai VAMMAUTUA VAKAVASTI.

NO: Bakovervendt barnesikringsutstyr må ALDRI brukes på et sete med AKTIV KOLLISJONSPUTE foran, da det kan føre til at BARNET utsettes for LIVSFARE og fare for ALVORLIGE SKADER.

PT: NUNCA use um sistema de retenção para crianças voltado para trás num banco protegido com um AIRBAG ACTIVO na frente do mesmo, poderá ocorrer a PERDA DE VIDA ou FERIMENTOS GRAVES na CRIANÇA.

IT: Non usare mai un sistema di sicurezza per bambini rivolto all'indietro su un sedile protetto da AIRBAG ATTIVO di fronte ad esso: pericolo di MORTE o LESIONI GRAVI per il BAMBINO!

EL: ΠΟΤΕ μη χρησιμοποιείτε παιδικό κάθισμα ασφαλείας με φορά προς τα πίσω σε κάθισμα που προστατεύεται από μετωπικό ΕΝΕΡΓΟ ΑΕΡΟΣΑΚΟ, διότι το παιδί μπορεί να υποστεί ΘΑΝΑΣΙΜΟ ή ΣΟΒΑΡΟ ΤΡΑΥΜΑΤΙΣΜΟ.

PL: NIE WOLNO montować fotelika dziecięcego zwróconego tyłem do kierunku jazdy na fotelu, przed którym znajduje się WŁĄCZONA PODUSZKA POWIETRZNA. Niezastosowanie się do tego zalecenia może być przyczyną ŚMIERCI lub POWAŻNYCH OBRAŻEŃ u DZIECKA.

TR: Arkaya bakan bir çocuk emniyet sistemini KESİNLİKLE önünde bir AKTİF HAVA YASTIĞI ile korumakta olan bir koltukta kullanmayınız. ÇOCUK ÖLEBİLİR veya AĞIR ŞEKİLDE YARALANABİLİR.

UK: НИКОЛИ не використовуйте систему безпеки для дітей, що встановлюється обличчям назад, на сидінні з УВІМКНЕНОЮ ПОДУШКОЮ БЕЗПЕКИ, інакше це

може призвести до СМЕРТІ чи СЕРЬОЗНОГО ТРАВМУВАННЯ ДИТИНИ.

HU: SOHA ne használjon hátrafelé néző biztonsági gyerekülést előlről AKTÍV LÉGZSÁKKAL védett ülésen, mert a GYERMEK HALÁLÁT vagy KOMOLY SÉRÜLÉSÉT okozhatja.

HR: NIKADA nemojte koristiti sustav zadržavanja za djecu okrenut prema natrag na sjedalu s AKTIVNIM ZRAČNIM JASTUKOM ispred njega, to bi moglo dovesti do SMRTI ili OZBILJNIH OZLJEDA za DIJETE.

SL: NIKOLI ne nameščajte otroškega varnostnega sedeža, obrnjenega v nasprotni smeri vožnje, na sedež z AKTIVNO ČELNO ZRAČNO BLAZINO, saj pri tem obstaja nevarnost RESNIH ali SMRTNIH POŠKODB za OTROKA.

SR: NIKADA ne koristiti bezbednosni sistem za decu u kome su deca okrenuta unazad na sedištu sa AKTIVNIM VAZDUŠNIM JASTUKOM ispred sedišta zato što DETE može da NASTRADA ili da se TEŠKO POVREDI.

МК: НИКОГАШ не користете детско седиште свртено наназад на седиште заштитено со АКТИВНО ВОЗДУШНО ПЕРНИЧЕ пред него, затоа што детето може ДА ЗАГИНЕ или да биде ТЕШКО ПОВРЕДЕНО.

ВГ: НИКОГА не използвайте детска седалка, гледаща назад, върху седалка, която е защитена чрез АКТИВНА ВЪЗДУШНА ВЪЗГЛАВНИЦА пред нея - може да се стигне до СМЪРТ или СЕРИОЗНО НАРАНЯВАНЕ на ДЕТЕТО.

RO: Nu utilizați NICIODATĂ un scaun pentru copil îndreptat spre partea din spate a mașinii pe un scaun protejat de un AIRBAG ACTIV în fața sa; acest lucru poate duce la DECESUL sau VĂTĂMAREA GRAVĂ a COPII-LULUI.

CS: NIKDY nepoužívejte dětský zádržný systém instalovaný proti směru jízdy na sedadle, které je chráněno před sedadlem AKTIVNÍM AIRBAGEM. Mohlo by dojít k VÁŽNĚMU PORANĚNÍ nebo ÚMRTÍ DÍTĚTE.

SK: NIKDY nepoužívajte detskú sedačku otočenú vzad na sedadle chránenom AKTÍVNYM AIRBAGOM, pretože môže dôjsť k SMRTI alebo VÁŽNYM ZRANENIAM DIEŤAŤA.

LT: JOKIU BŪDU nemontuokite atgal atgręžtos vaiko tvirtinimo sistemas sėdynėje, prieš kurią įrengta AKTYVI ORO PAGALVĖ, nes VAIKAS GALI ŽŪTI arba RIMTAI SUSIŽALOTI.

LV: NEKĀDĀ GADĪJUMĀ neizmantojiet uz aizmuguri vērstu bērnu sēdekļi sēdvietā, kas tiek aizsargāta ar tās priekšā uzstādītu AKTĪVU DROŠĪBAS SPILVENU, jo pretējā gadījumā BĒRNS var gūt SMAGAS TRAUMAS vai IET BOJĀ.

ET: ÄRGE kasutage tahapoole suunatud lapseturvaistet istmel, mille ees on AKTIIVSE TURVAPADJAGA kaitstud iste, sest see võib põhjustada LAPSE SURMA või TÕSISE VIGASTUSE.

MT: QATT tuża trażżin għat-tfal li jħares lejn in-naħa ta' wara fuq sit protett b' AIRBAG ATTIV quddiemu; dan jista' jikkawża I-MEWT jew GRIEHI SERJI lit-TFAL.

GA: Ná húsáid srian sábháilteachta linbh cúil RIAMH ar shuíochán a bhfuil mála aeir ag feidhmiú os a chomhair. Tá baol BÁIS nó GORTÚ DONA don PHÁISTE ag baint leis.

Oltre all'avviso richiesto da ECE R94.02, per motivi di sicurezza un sistema di sicurezza per bambini rivolto nella posizione di marcia deve essere utilizzato solo in base alle istruzioni e alle limitazioni indicate nella tabella ⇨ 44.

L'etichetta dell'airbag si trova su entrambi i lati dell'aletta parasole lato passeggero anteriore.

Disattivazione dell'airbag ⇨ 40.

Sistema airbag frontale

Il sistema airbag anteriore è composto da un airbag nel volante e un airbag nel quadro strumenti sul lato passeggero anteriore. La loro presenza viene segnalata dalla scritta **AIRBAG**.

Gli airbag frontali vengono attivati in caso di impatto frontale di una certa forza. L'accensione deve essere inserita.

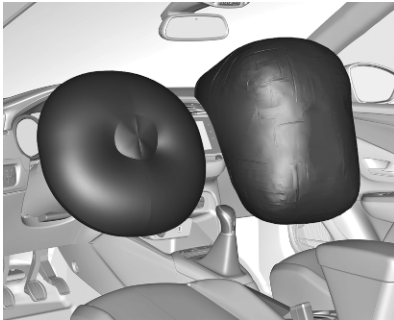

Gonfiandosi, gli airbag attutiscono l'impatto e quindi riducono notevolmente il rischio di lesioni alla parte superiore del corpo e alla testa, per gli occupanti dei sedili anteriori.

⚠ Avvertenza

Il sistema airbag anteriore fornisce una protezione ottimale solo se il sedile è in posizione corretta.

Posizione del sedile ⇨ 28.

Allacciare correttamente la cintura di sicurezza. In quanto solo così l'airbag è in grado di fornire un'adeguata protezione.

Sistema airbag laterale



Il sistema airbag laterale è composto da un airbag nello schienale di ciascun sedile anteriore. La loro presenza viene segnalata dalla scritta **AIRBAG**.

Gli airbag laterali vengono attivati in caso di impatto laterale di una certa forza. L'accensione deve essere inserita.



Gonfiandosi, gli airbag attutiscono l'impatto e quindi il rischio di lesioni alla parte superiore del corpo e alla zona pelvica, in caso di collisione laterale.

Avviso

Utilizzare esclusivamente coprisedili omologati per il veicolo in questione. Prestare attenzione a non coprire gli airbag.

Sistema airbag a tendina

Il sistema airbag a tendina è composto da due airbag incorporati nel telaio del tetto, uno per lato. La loro presenza viene segnalata dalla scritta **AIRBAG** sui montanti del tetto.

Gli airbag a tendina vengono attivati in caso di impatto laterale di una certa forza. L'accensione deve essere inserita.

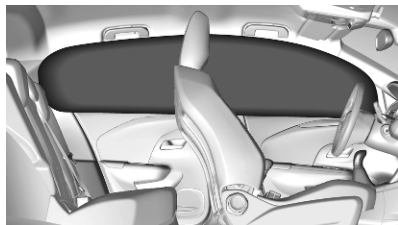

Gonfiandosi, gli airbag attutiscono l'impatto e quindi il rischio di lesioni alla testa, in caso di collisione laterale.

⚠ Avvertenza

I ganci sulle maniglie della cornice del soffitto sono adatte solo per appendere articoli di abbigliamento.

mento leggeri, senza grucce. Gli indumenti appesi non devono contenere oggetti pesanti.

Disattivazione degli airbag



Il sistema airbag del passeggero anteriore deve essere disattivato in caso di sistema di sicurezza per bambini posizionato sul sedile passeggero come da istruzioni della tabella ↪ 44.

I sistemi airbag laterale e a tendina, i pretensionatori delle cinture di sicurezza e tutti i sistemi airbag lato guida rimarranno attivi.



Il sistema airbag passeggero anteriore può essere disattivato mediante un interruttore azionato a chiave nel cassetto portaoggetti.

Utilizzare la chiave di accensione per scegliere la posizione:

- OFF  : l'airbag del passeggero anteriore è disattivato e non si gonfierà in caso di collisione, la spia OFF  si accende fissa nella consolle centrale.
- ON  : l'airbag del passeggero anteriore è attivato.

Avviso

Dopo aver posizionato l'interruttore azionato a chiave in posizione OFF , continuare a ruotare verso questa posizione fino alla rimozione della chiave.

⚠ Pericolo

Disattivare l'airbag del passeggero solo in combinazione con l'utilizzo di un sistema di sicurezza

per bambini soggetto alle istruzioni e alle limitazioni della tabella ⇨ 44.

Altrimenti si rischiano lesioni mortali se una persona occupa il sedile del passeggero anteriore con airbag disattivato.



Se la spia ☹ si illumina per circa 60 secondi dopo l'accensione del quadro, il sistema airbag del passeggero anteriore si gonfia in caso di scontro.

Se la spia ☹ si illumina dopo l'accensione del quadro, il sistema airbag del passeggero anteriore è disattivato. Rimane acceso mentre l'airbag è disattivato.

Se entrambe le spie si accendono contemporaneamente, significa che c'è una disfunzione nel sistema. Lo stato del sistema non è determinabile, perciò non è consentito a nessuno di occupare il sedile passeggero anteriore. Rivolgersi immediatamente a un'officina.

Rivolgersi immediatamente a un'officina se nessuna delle due spie si accende.

Modificare lo stato solo dopo aver arrestato il veicolo e disinserito l'accensione.

Lo stato viene mantenuto fino alla successiva modifica.

Spia per la disattivazione degli airbag ⇨ 75.

Sistemi di sicurezza per bambini

⚠ Pericolo

Se si utilizza un sistema di sicurezza per bambini rivolto all'indietro e posizionato sul sedile del passeggero anteriore, il sistema airbag del sedile del passeggero anteriore deve essere disattivato. Questo vale anche per certi sistemi di sicurezza per bambini rivolti in avanti come indicato nelle tabelle ⇨ 44.

Disattivazione dell'airbag ⇨ 40.

Etichetta airbag ⇨ 35.

Consigliamo un sistema di sicurezza per bambini predisposto appositamente per il veicolo. Per ulteriori informazioni, contattare la propria officina.

Prima di fissare un seggiolino per bambini, regolare il poggiatesta ⇨ 27.

Se si utilizza un sistema di sicurezza per bambini, attenersi sempre alle seguenti istruzioni d'uso e

installazione e alle istruzioni del costruttore del sistema di sicurezza per bambini.

Rispettare sempre le normative locali e nazionali. In alcuni Paesi l'uso dei sistemi di sicurezza per bambini non è consentito su alcuni sedili.

I sistemi di sicurezza per bambini possono essere fissati con:

- Cintura di sicurezza a tre punti di ancoraggio
- ISOFIX attacchi
- Top-Tether

Cintura di sicurezza a tre punti di ancoraggio

I sistemi di sicurezza per bambini possono essere fissati utilizzando una cintura di sicurezza a tre punti di ancoraggio. Una volta fissato il sistema di sicurezza per bambini, è necessario stringere la cintura di sicurezza.

ISOFIX attacchi



Fissare i sistemi di sicurezza per bambini ISOFIX omologati per il veicolo in questione ISOFIX alle staffe. Le posizioni specifiche del sistema di protezione per bambini ISOFIX per la vettura in questione sono contrassegnate nella tabella ISOFIX ⇨ 44.

Le staffe ISOFIX sono contrassegnate da un'etichetta sullo schienale. Per accedere alle staffe ISOFIX, prima tirare la cerniera lampo.

Un sistema di sicurezza per bambini i-Size è un sistema di sicurezza per bambini ISOFIX universale conforme alla normativa UN n° 129.

Tutti i sistemi di sicurezza per bambini i-Size possono essere utilizzati su qualsiasi sedile adatto a i-Size, tabella i-Size ⇨ 44.

Oltre alle staffe ISOFIX si devono utilizzare una cinghia Top-Tether o un braccio di supporto.



I sedili per bambini i-Size e i sedili del veicolo con approvazione i-Size sono contrassegnati dal simbolo i-Size, vedi illustrazione.

Attacchi Top-tether

Gli attacchi Top-tether sono marcati con il simbolo  per un seggiolino per bambini.



Oltre alle staffe ISOFIX, fissare la cinghia Top-tether agli attacchi Top-tether.

Le posizioni universali del sistema di sicurezza per bambini ISOFIX sono contrassegnate nella tabella dalla sigla IUF ⇨ 44.

Sceita del sistema più idoneo

I sedili posteriori rappresentano la posizione migliore per fissare un sistema di sicurezza per bambini.

I bambini devono viaggiare il più possibile posizionati in senso inverso a quello di marcia. In tal modo la spina

dorsale del bambino, che è ancora molto debole, viene sottoposta a una sollecitazione minore in caso di urto.

Sono idonei i sistemi di sicurezza per bambini conformi alle normative UN ECE in vigore. Verificare se nell'ambito delle leggi e disposizioni locali sia previsto l'uso obbligatorio di sistemi di sicurezza per bambini.

I seguenti sistemi di sicurezza per bambini sono consigliati per le seguenti classi di peso:

- **Gruppo 0, Gruppo 0+:**
Maxi Cosi Cabriofix con o senza base ISOFIX per bambini fino a 13 kg
- **Gruppo I:** Duo Plus con ISOFIX e Top-Tether per bambini dai 9 ai 18 kg
- **Gruppo II, Gruppo III:** Kidfix XP con o senza ISOFIX per bambini dai 15 ai 36 kg

Assicurarsi che il sistema di sicurezza per bambini da montare sia compatibile con il tipo di veicolo.

Assicurarsi che la posizione di montaggio del sistema di sicurezza per bambini all'interno del veicolo sia corretta, vedi tabelle seguenti.

Consentire ai bambini di salire e scendere dal veicolo solo dal lato opposto a quello di scorrimento del traffico.

Se il sistema di sicurezza per bambini non viene utilizzato, assicurare il seggiolino con una cintura di sicurezza oppure rimuoverlo dal veicolo.

Avviso

Non applicare adesivi sui sistemi di sicurezza per bambini e non coprirli con altri materiali.

I sistemi di sicurezza per bambini che abbiano subito sollecitazioni, in caso di incidente devono essere sostituiti.

Posizioni di montaggio dei sistemi di sicurezza per bambini

Opzioni ammesse per il fissaggio di un sistema di sicurezza per bambini con cintura di sicurezza a tre punti di ancoraggio

Fascia di peso	Sedile passeggero anteriore		Sedili posteriori esterni	Sedile posteriore centrale
	airbag attivato	airbag disattivato		
Gruppo 0: fino a 10 kg	X	U/L ^{1,2}	U/L ³	U/L ³
Gruppo 0+: fino a 13 kg	X	U/L ^{1,2}	U/L ³	U/L ³
Gruppo I: da 9 a 18 kg	X	U/L ^{1,2}	U/L ^{3,4}	U/L ^{3,4}
Gruppo II: da 15 a 25 kg	U/L ^{1,2}	X	U/L ^{3,4}	U/L ^{3,4}
Gruppo III: da 22 a 36 kg	U/L ^{1,2}	X	U/L ^{3,4}	U/L ^{3,4}

U : idoneità universale in combinazione con una cintura di sicurezza a tre punti di ancoraggio

L : adatto per sistemi di sicurezza per bambini speciali delle categorie 'Veicolo specifico', 'Limitata' o 'Semi-universale'.
Il sistema di sicurezza per bambini deve essere approvato per il tipo specifico di veicolo (fare riferimento all'elenco dei tipi di veicolo del sistema di sicurezza per bambini)

X : nessun sistema di sicurezza per bambini consentito per questa fascia di peso

¹ : muovere il sedile più avanti possibile e regolare l'inclinazione dello schienale del sedile il più possibile in posizione verticale per garantire che la cintura scorra in avanti partendo dal punto di ancoraggio superiore

² : portare il sedile alla massima altezza possibile e regolare l'inclinazione dello schienale del sedile il più possibile in posizione verticale per garantire che la cintura sia tesa dalla parte della fibbia

³ : muovere il sedile anteriore in questione il più possibile avanti rispetto al sistema di sicurezza

⁴ : regolare il rispettivo poggiatesta secondo necessità o rimuoverlo, se necessario

Opzioni consentite per il montaggio di sistema di sicurezza ISOFIX per bambini con staffe ISOFIX

Fascia di peso	Fascia di statura	Sedile passeggero anteriore			Sedili posteriori esterni	Sedile posteriore centrale
		Fissaggio	airbag attivato	airbag disattivato		
Gruppo 0: fino a 10 kg	G	ISO/L2	X	X	X	X
	F	ISO/L1	X	X	X	X
	E	ISO/R1	X	IL	IL ¹	X
Gruppo 0+: fino a 13 kg	E	ISO/R1	X	IL	IL ¹	X
	D	ISO/R2	X	IL	IL ¹	X
	C	ISO/R3	X	IL	IL ¹	X
Gruppo I: da 9 a 18 kg	D	ISO/R2	X	IL	IL ^{1,2}	X
	C	ISO/R3	X	IL	IL ^{1,2}	X
	B	ISO/F2	X	IL	IL, IUF ^{1,2}	X
	B1	ISO/F2X	X	IL	IL, IUF ^{1,2}	X
	A	ISO/F3	X	IL	IL, IUF ^{1,2}	X
Gruppo II: da 15 a 25 kg			IL	X	IL ^{1,2}	X
Gruppo III: da 22 a 36 kg			IL	X	IL ^{1,2}	X

- IL : adatto per sistemi di sicurezza ISOFIX speciali delle categorie "Specifica del veicolo", "Limitata" o "Semi-universale". Il sistema di sicurezza per bambini ISOFIX deve essere approvato per il tipo specifico di veicolo (fare riferimento all'elenco dei tipi di veicolo del sistema di sicurezza per bambini)
- IUF : adatto per sistemi di sicurezza per bambini ISOFIX montati nel senso di marcia, della categoria Universale, approvati per l'uso in questa fascia di peso
- X : nessun sistema di sicurezza ISOFIX per bambini approvato per questa fascia di peso
- ¹ : muovere il sedile anteriore in questione il più possibile avanti rispetto al sistema di sicurezza
- ² : regolare il rispettivo poggiatesta secondo necessità o rimuoverlo, se necessario

Fascia di statura e seggiolino ISOFIX

- A - ISO/F3 : sistema di sicurezza rivolto nel senso di marcia per bambini di statura massima nella fascia di peso da 9 a 18 kg
- B - ISO/F2 : sistema di sicurezza rivolto nel senso di marcia per bambini più piccoli nella fascia di peso da 9 a 18 kg
- B1 - ISO/F2X : sistema di sicurezza rivolto nel senso di marcia per bambini più piccoli nella fascia di peso da 9 a 18 kg
- C - ISO/R3 : sistema di sicurezza rivolto nel senso opposto a quello di marcia per bambini di statura massima nella fascia di peso fino a 18 kg
- D - ISO/R2 : sistema di sicurezza rivolto nel senso opposto a quello di marcia per bambini più piccoli nella fascia di peso fino a 18 kg
- E - ISO/R1 : sistema di sicurezza rivolto nel senso opposto a quello di marcia per bambini piccoli nella fascia di peso fino a 13 kg
- F - ISO/L1 : sistema di sicurezza per bambini con posizione rivolta a sinistra (culla portatile)
- G - ISO/L2 : sistema di sicurezza per bambini con posizione rivolta a destra (culla portatile)

Opzioni consentite per il montaggio di sistema di sicurezza i-Size per bambini con staffe ISOFIX

Sedile passeggero anteriore

airbag attivato airbag disattivato Sedili posteriori esterni Sedile posteriore centrale

sistemi di sicurezza per bambini i-Size	X	i - U	i - U	X
--	----------	--------------	--------------	----------

i - U : adatto per sistemi di sicurezza per bambini i-Size "universali" rivolti in avanti e indietro

X : posizione di seduta non adatta per sistemi di sicurezza per bambini i-Size "universali".

Oggetti e bagagli

Vani portaoggetti	48
Cassetto portaoggetti	48
Portabibite	48
Vano portaoggetti nel pannello portiera	49
Portaoggetti della consolle centrale	49
Vano di carico	50
Copertura del vano di carico	51
Copertura portaoggetti del pianale posteriore	51
Occhielli di ancoraggio	52
Sistema portapacchi	52
Portapacchi	52
Informazioni sul carico	53

Vani portaoggetti

⚠ Avvertenza

Non riporre oggetti pesanti o appuntiti nei vani portaoggetti.

Cassetto portaoggetti

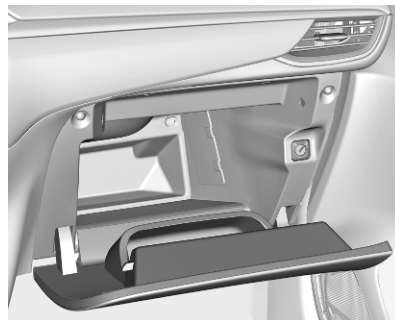

Per aprire il cassetto portaoggetti, tirare la leva.

Il cassetto portaoggetti va tenuto chiuso durante la marcia.

Portabibite

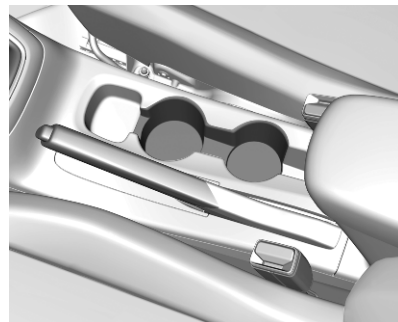

I portabibite si trovano nella consolle centrale.

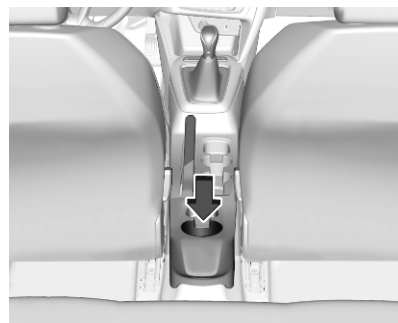

A seconda della versione, altri portaoggetti sono posizionati nella consolle centrale.

Vano portaoggetti nel pannello portiera

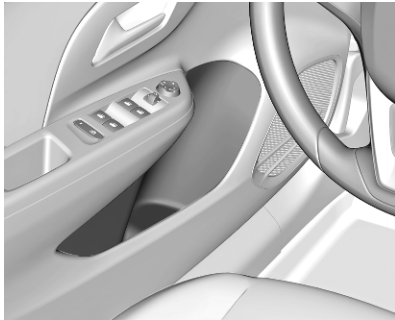

Un vano portaoggetti si trova nei pannelli delle portiere anteriori e posteriori.

Portaoggetti della consolle centrale

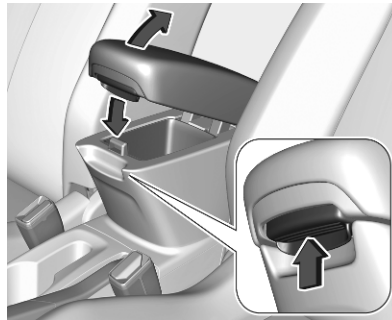

Far scorrere il bracciolo all'indietro, premere il pulsante e sollevare verso l'alto. Sotto il bracciolo è presente un vano portaoggetti.



Un vano portaoggetti si trova nella consolle centrale.

Vano di carico

Lo schienale posteriore è diviso da 2/3 a 1/3 parti. Entrambe le parti possono essere reclinate singolarmente per aumentare le dimensioni del vano di carico.

Prima di ribaltare gli schienali dei sedili posteriori, procedere come segue, se necessario:

- Se necessario, muovere in avanti i sedili anteriori in avanti.
- Rimuovere la copertura del vano di carico ⇨ 51.
- Premere e tenere premuto il fermo per spingere in basso i poggiatesta ⇨ 27.

Ripiegamento in basso/in alto degli schienali posteriori

- Controllare che le cinture di sicurezza non si siano innestate nelle fibbie delle cinture di sicurezza, in modo che gli schienali possano essere mossi.



- Tirare la leva di sblocco su uno o entrambi i lati esterni e ripiegare gli schienali sul cuscino del sedile.
- Per alzarli, sollevare gli schienali e portarli in posizione verticale fino ad udire scatto in sede. Accertarsi che le cinghie siano posizionate correttamente e distanti dall'area di ripiegamento.

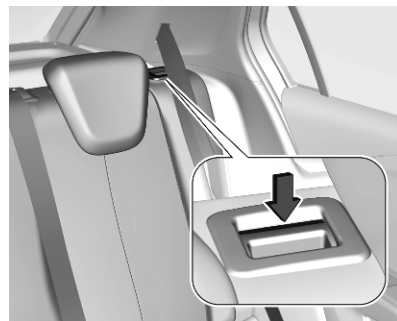

Gli schienali risultano bloccati adeguatamente in sede solo quando i contrassegni rossi vicino alle leve di rilascio non sono più visibili.

⚠ Avvertenza

Quando si ripiega in alto, assicurarsi che gli schienali siano saldamente bloccati in posizione prima della guida. In caso contrario si potrebbero verificare lesioni alla persona o danni al carico o al veicolo in caso di forti frenate o collisioni.



La cintura di sicurezza del sedile centrale potrebbe rimanere bloccata quando lo schienale viene rialzato troppo velocemente. Per sbloccare il riavvolgitore, spingere la cintura verso l'interno o tirarla di circa 20 mm poi rilasciarla.

Copertura del vano di carico

Non collocare oggetti sulla copertura.

Smontaggio della copertura



Sganciare le cinghie di fissaggio dal portellone.

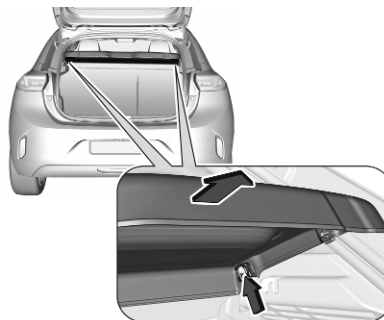

Sollevare il lato anteriore della copertura e spingerlo in alto nella parte posteriore.

Rimuovere la copertura.

Posizionamento della copertura

Inserire la copertura nelle guide laterali e abbassarla. Attaccare le cinghie di fissaggio al portellone.

Copertura portaoggetti del pianale posteriore

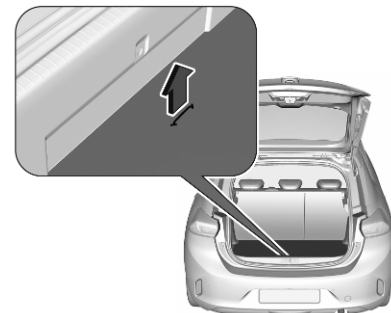

È possibile sollevare e rimuovere la copertura del pavimento posteriore. Utilizzare l'apertura per sollevare la copertura posteriore del pavimento e poi rimuoverla.

Occhielli di ancoraggio



Gli occhielli di ancoraggio servono per fissare gli oggetti ed evitare che scivolino, utilizzando ad esempio delle cinghie di ancoraggio o una rete fermabagagli.

Sistema portapacchi

Portapacchi

Per motivi di sicurezza e per evitare di danneggiare il tetto, si consiglia di usare i sistemi portapacchi specifici per il veicolo in questione. Per ulteriori informazioni, contattare la propria officina.

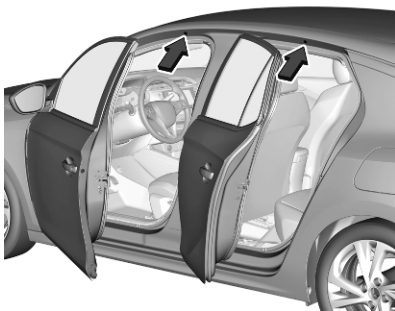

Aprire tutte le portiere.

I punti di montaggio sono posizionati in tutti i telai delle portiere della carrozzeria.

Fissare il portapacchi secondo le istruzioni di montaggio fornite con lo stesso.

Smontare il portapacchi quando non è in uso.

Informazioni sul carico

⚠Avvertenza

Assicurarsi sempre che il carico sia fissato saldamente sul veicolo. In caso contrario, gli oggetti potrebbero essere proiettati all'interno del veicolo causando lesioni alle persone o danni al carico o alla vettura.



- Gli oggetti pesanti nel vano di carico devono essere posizionati contro gli schienali dei sedili. Accertarsi che gli schienali siano

saldamente bloccati in posizione. In caso di oggetti che possono essere impilati, collocare sotto quelli più pesanti.

- Per evitare che gli oggetti mobili scivolino, fissarli con cinghie allacciate agli occhielli di ancoraggio ⇨ 52.
- Evitare che il carico sporga sopra il bordo superiore degli schienali.
- Non posizionare oggetti sulla copertura del vano bagagli o sul quadro strumenti e non coprire il sensore nella parte superiore del quadro strumenti.
- Il carico non deve ostacolare il movimento dei pedali, del freno di stazionamento e della leva del cambio, e neppure la libertà di movimento del conducente. Non collocare oggetti nell'abitacolo senza assicurarli.
- Non viaggiare con il vano di carico aperto.
- Il carico utile è la differenza tra la massa complessiva ammessa a pieno carico (vedere la targhetta

del veicolo ⇨ 251) e la massa a vuoto secondo la normativa CE. Per calcolare il carico utile, inserire i dati per il proprio veicolo nella Tabella dei pesi all'inizio del presente manuale.

La massa a vuoto CE include il peso del conducente (68 kg), del bagaglio (7 kg) e dei fluidi (con serbatoio carburante pieno al 90%).

Accessori e attrezzature opzionali aumentano il peso in ordine di marcia.

- La presenza di un carico sul tetto aumenta la sensibilità del veicolo ai venti trasversali e influisce negativamente sul comportamento direzionale del veicolo, dal momento che ne sposta verso l'alto il baricentro. Distribuire il carico in modo uniforme e assicurarli correttamente con cinghie di fissaggio. Regolare la pressione dei pneumatici e la velocità di marcia in base alle condizioni di carico del veicolo. Controllare e tendere frequentemente le cinghie di fissaggio.

Non viaggiare a velocità superiori a 120 km/h.

Il carico ammesso sul tetto è di 70 kg. Non superare un'altezza di 40 cm. Il carico sul tetto è il peso combinato di portapacchi e carico.

Strumenti e comandi

Panoramica del quadro strumenti	57
Panoramica del quadro strumenti del cruscotto	57
Comandi	59
Regolazione del volante	59
Comandi al volante	59
Volante riscaldato	59
Avvisatore acustico	60
Allarme di sicurezza pedoni	60
Tergi/lavacrystalli	60
Tergi/lavalunotto	62
Temperatura esterna	63
Orologio	63
Prese di corrente	63
Carica induttiva	64
Spie, strumenti e indicatori	66
Quadro strumenti	66
Tachimetro	68
Contachilometri	68
Contachilometri parziale	68
Contagiri	69
Indicatore del livello carburante	70

Indicatore della batteria ad alta tensione	70
Indicatore di corrente	71
Indicatore della temperatura del liquido di raffreddamento del motore	71
Controllo del livello dell'olio motore	72
Display di manutenzione	72
Spie	73
Indicatori di direzione	73
Segnalazione di cintura di sicurezza non allacciata	74
Airbag e pretensionatori delle cinture di sicurezza	74
Disattivazione degli airbag	75
Sistema di ricarica	75
Spia MIL	75
Cercare subito assistenza	75
Arresto del motore	76
Controllo del sistema	76
Impianto freni e frizione	76
Freno di stazionamento	76
Guasto al freno di stazionamento elettrico	76
Funzionamento automatico del freno di stazionamento elettrico disattivo	77
Sistema di antibloccaggio (ABS)	77

Cambio marcia	77
Ausilio al mantenimento di corsia	77
Ausilio al mantenimento di corsia avanzato	77
Controllo elettronico della stabilità e Sistema di controllo della trazione	78
Temperatura del liquido di raffreddamento del motore	78
Preriscaldamento	78
Filtro di scarico	78
AdBlue	79
Sistema di rilevamento perdita di pressione pneumatici	79
Pressione dell'olio motore	79
Livello carburante minimo	79
Cavo di carica collegato	80
Veicolo pronto	80
Potenza ridotta del motore	80
Autostop	80
Luci esterne	80
Anabbaglianti	80
Abbaglianti	80
Assistenza all'uso degli abbaglianti	80
Fendinebbia anteriori	80
Retronebbia	80
Sensore pioggia	80

Allarme di sicurezza pedoni	
guasto	80
Frenata di emergenza attiva	81
Portiera aperta	81
Display	81
Driver Information Center	81
Visualizzatore Info	84
Messaggi del veicolo	86
Segnali acustici	86
Personalizzazione del veicolo	87
Servizi telematici	88
Opel Connect	88

Panoramica del quadro strumenti

Panoramica del quadro strumenti del cruscotto

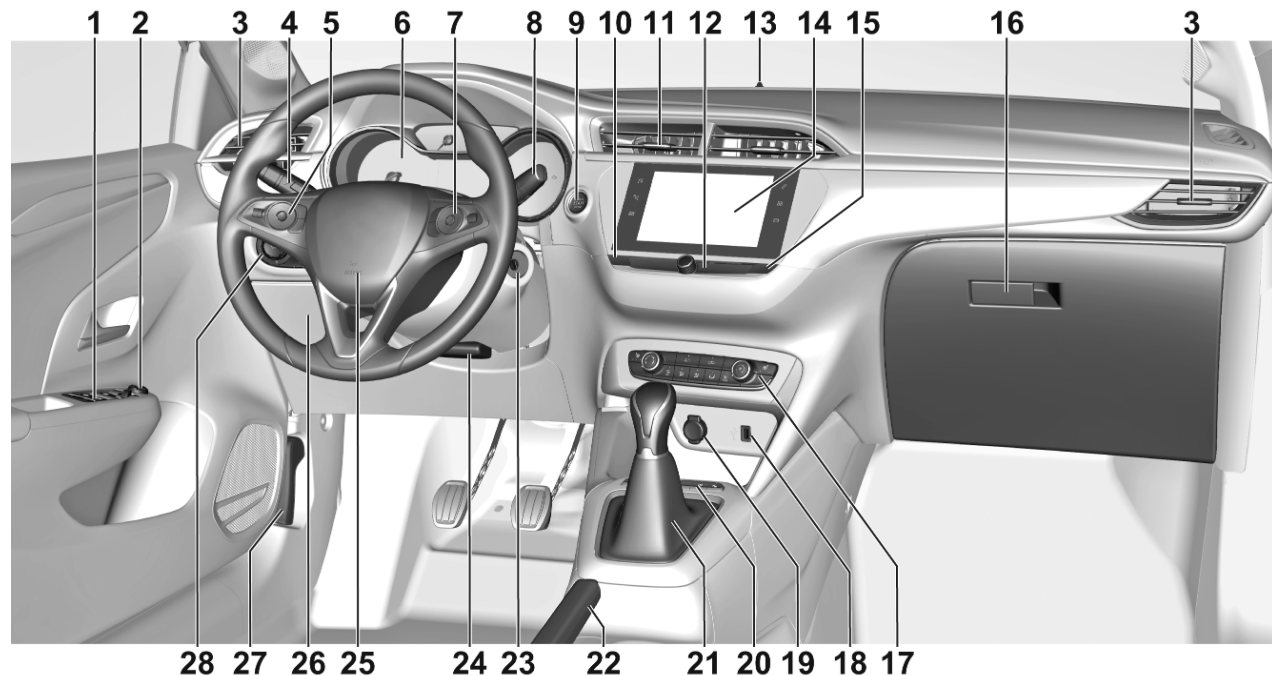

- | | | | | | | | | |
|----|---|-----|----|--|-----|----|--|-----|
| 1 | Alzacristalli elettrici | 24 | 12 | Comandi per il
funzionamento del
Visualizzatore Info | 84 | 27 | Leva di sblocco del cofano | 207 |
| 2 | Specchietti retrovisori esterni | 21 | 13 | LED di stato del sistema di
allarme antifurto | 19 | 28 | Interruttore dei fari | 90 |
| 3 | Bocchette laterali dell'aria ... | 108 | 14 | Display informativo | 84 | | Regolazione della
profondità delle luci | 92 |
| 4 | Indicatori di direzione,
avvisatore ottico,
anabbaglianti/abbaglianti | 95 | 15 | Segnalatori di emergenza ... | 95 | | Fendinebbia | 95 |
| | Luci di parcheggio | 96 | 16 | Cassetto portaoggetti | 48 | | Retronebbia | 96 |
| | Pulsanti per Driver
Information Center | 81 | 17 | Sistema di climatizzazione ... | 99 | | Illuminazione del quadro
strumenti | 97 |
| 5 | Controllo automatico della
velocità di crociera | 138 | 18 | Porta USB | 63 | | | |
| | Limitatore di velocità | 141 | 19 | Presa di corrente | 63 | | | |
| | Cruise control adattivo | 143 | 20 | Controllo elettronico della
stabilità e controllo della
trazione | 136 | | | |
| | Volante riscaldato | 59 | | Sistema di ausilio al
parcheggio | 156 | | | |
| 6 | Strumenti | 68 | | Ausilio al mantenimento di
corsia | 181 | | | |
| | Driver Information Centre | 81 | | Sistema Start and Stop | 116 | | | |
| 7 | Comandi Infotainment | | 21 | Leva del cambio | 126 | | | |
| 8 | Tergiparabrezza e lava
parabrezza, lava e
tergilunotto | 60 | 22 | Freno di stazionamento ... | 132 | | | |
| 9 | Tasto di azionamento | 113 | 23 | Interruttore di accensione ... | 112 | | | |
| 10 | Chiusura centralizzata | 10 | 24 | Regolazione del volante | 59 | | | |
| 11 | Bocchette centrali dell'aria . | 108 | 25 | Avvisatore acustico | 60 | | | |
| | | | 26 | Scatola portafusibili | 221 | | | |

Comandi

Regolazione del volante

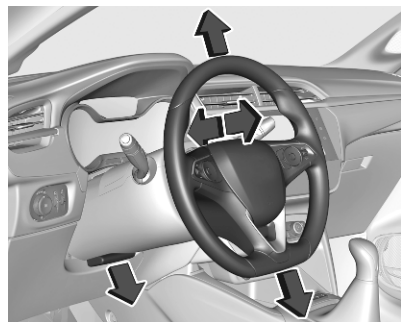

Sbloccare la leva, regolare la posizione del volante, quindi riportare la leva in posizione iniziale e accertarsi che sia completamente bloccata.

Effettuare la regolazione del volante solo a veicolo fermo e bloccasterzo disinserito.

Comandi al volante

Tramite i comandi al volante è possibile controllare alcuni sistemi di assistenza al conducente, il sistema Infotainment e il telefono cellulare collegato.



Per maggiori informazioni consultare il manuale del sistema Infotainment.

Controllo automatico della velocità di crociera ⇨ 138.

Limitatore di velocità ⇨ 141.

Cruise control adattivo ⇨ 143.

Volante riscaldato



Premere  per inserire il riscaldamento del volante. L'attivazione è indicata dal LED sul pulsante.

Sistema Stop-start ⇨ 116.

Avvisatore acustico

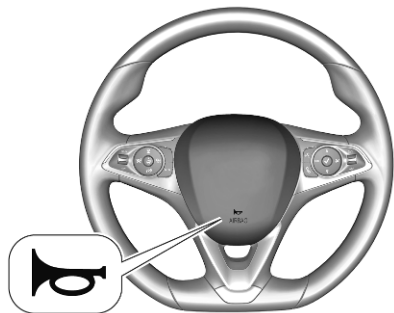

Premere .

Allarme di sicurezza pedoni

Il segnale acustico dell'allarme di sicurezza pedoni viene generato per indicare la presenza del veicolo ai pedoni. Si attiva fino a 30 km/h.

Tergi/lavacristalli

Tergiparabrezza ad intervallo regolabile

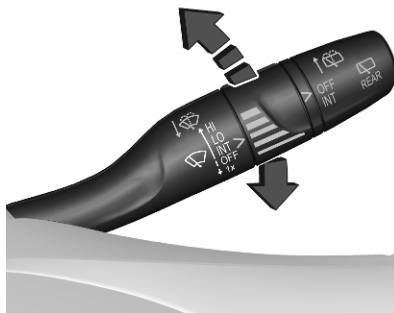

HI : veloce
LO : lento
INT : intermittenza regolabile
OFF : off
1x : singolo passaggio

Non utilizzare se il parabrezza è ghiacciato.

Spegnere negli autolavaggi.

Per attivare il funzionamento a intermittenza del tergicristallo la prossima volta che viene inserita l'accensione,

premere la leva verso il basso in posizione **OFF** e quindi riportarla in posizione **INT**.

Intermittenza regolabile dei tergicristalli

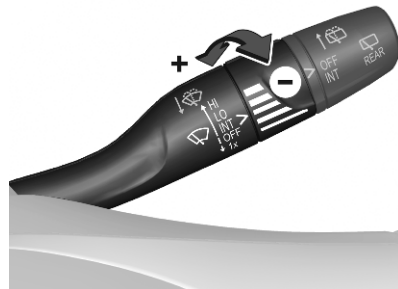

Leva tergicristalli in posizione **INT**.
 Ruotare la manopola di regolazione per regolare l'intervallo.

Tergiparabrezza con sensore pioggia

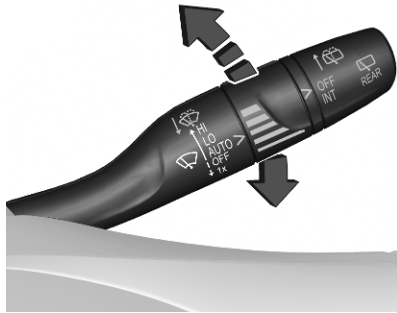

- HI** : veloce
LO : lento
AUTO : funzionamento automatico con sensore pioggia
OFF : off
1x : singolo passaggio

In posizione **AUTO** Il sensore pioggia rileva la quantità d'acqua sul parabrezza e regola automaticamente la frequenza di funzionamento del tergicristalli. Se il quadro è spento per più di un minuto, la modalità di lavaggio automatico con tergicristalli viene disattivata. Per attivare il funziona-

mento automatico del tergicristallo la prossima volta che viene inserita l'accensione, premere la leva verso il basso in posizione **OFF** e quindi riportarla in posizione **AUTO**.

Non utilizzare se il parabrezza è ghiacciato.

Spegnere negli autolavaggi.

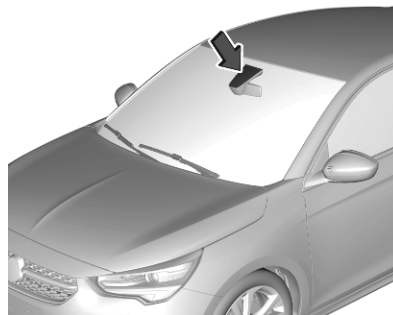

Mantenere il sensore libero da polvere, sporco e ghiaccio.

Spia  **AUTO** ⇄ 60.

Regolazione della sensibilità del sensore pioggia

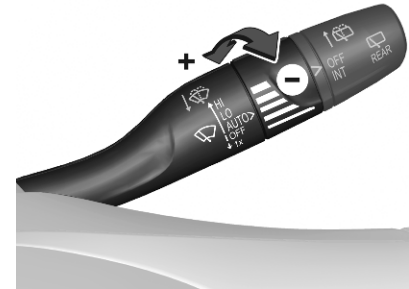

Ruotare la rotella di regolazione per regolare la sensibilità.

Lavacrystalli



Tirare la leva. Il liquido di lavaggio viene spruzzato sul parabrezza e il tergilunotto effettua alcuni passaggi. Liquido lavacrystalli ⇨ 210.

Tergi/lavalunotto

Tergilunotto



OFF : spento
INT : funzionamento a intermittenza

Non utilizzare se il lunotto è ghiacciato.

Spegnere negli autolavaggi.

Il tergilunotto si attiva automaticamente attivando il tergilunotto e inserendo la retromarcia.

L'attivazione o la disattivazione di questa funzione può essere modificata nel menù Personalizzazione del veicolo ⇨ 87.

Lavalunotto

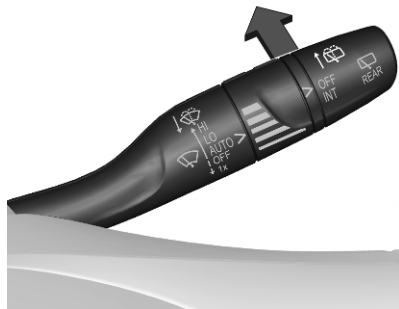

Spingere la leva.

Il liquido di lavaggio viene spruzzato sul lunotto posteriore e il tergilunotto effettua alcuni passaggi.

Liquido lavacrystalli ⇨ 210.

Temperatura esterna

Le diminuzioni di temperatura vengono indicate immediatamente, mentre gli aumenti di temperatura solo dopo un certo intervallo di tempo.

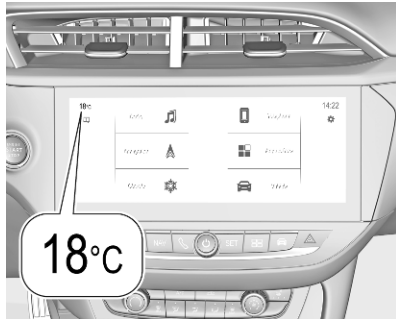

L'illustrazione mostra un esempio. Se la temperatura esterna scende fino a una certa temperatura, il Driver Information Center visualizza un messaggio di avvertimento.

⚠ Avvertenza

Il manto stradale potrebbe essere già ghiacciato, anche se il display indica che la temperatura è di alcuni gradi superiore a 0 °C.

Orologio

Il Visualizzatore Info visualizza la data e l'ora.

Consultare il Manuale del sistema Infotainment per la regolazione della data e dell'ora.

Prese di corrente



Non superare il consumo massimo di 120 Watt.

La presa di corrente a 12 V si disattiva anche in caso di bassa tensione della batteria del veicolo.

Collegare solo accessori elettrici conformi ai requisiti di compatibilità elettromagnetica specificati nella norma DIN VDE 40 839.

Non collegare accessori che generano corrente, come caricabatterie o batterie.

Evitare l'uso di spine non idonee per non danneggiare la presa.

Sistema Stop-start ⇨ 116.

Porte USB



La porta USB eroga 5 V.



La posizione dipende dal sistema Infotainment.

Avviso

Le prese devono sempre essere mantenute pulite e asciutte.

Porte USB posteriori

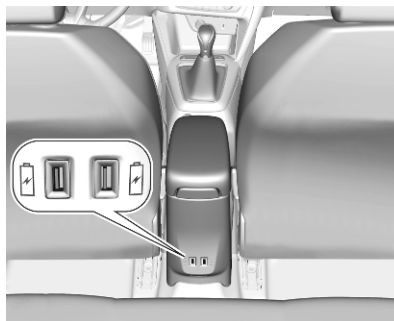

La fessura sotto le porte USB sul retro del vano portaoggetti serve per il fissaggio di un portabibite accessorio.

Carica induttiva

⚠ Avvertenza

La carica induttiva può influenzare il funzionamento di pace-maker o altri dispositivi medici. Se possi-

bile, richiedere il parere di un medico prima di utilizzare il dispositivo di carica induttivo.

⚠ Avvertenza

Rimuovere tutti gli oggetti metallici dal dispositivo di carica prima di caricare i dispositivi mobili, poiché questi oggetti potrebbero scaldarsi parecchio.

Per caricare un dispositivo mobile:

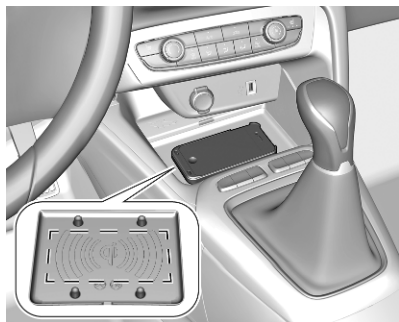

1. Rimuovere tutti gli oggetti dal dispositivo di carica.
2. Posizionare il dispositivo mobile con il display rivolto verso l'alto sull'area di carica. Ricordare che il dispositivo mobile deve essere posizionata tra gli ausili di posizionamento.

I dispositivi mobili compatibili Qi possono essere caricati induttivamente.

Su alcuni dispositivi mobili, un coperchio posteriore con una bobina integrata o un rivestimento potrebbe essere necessario per utilizzare la carica induttiva.

La presenza o meno di una custodia protettiva per il dispositivo può avere un impatto sulla ricarica a induzione. Se il telefono non si ricarica correttamente, ruotarlo di 180° e riposizionarlo sul dispositivo di ricarica.

LED di stato

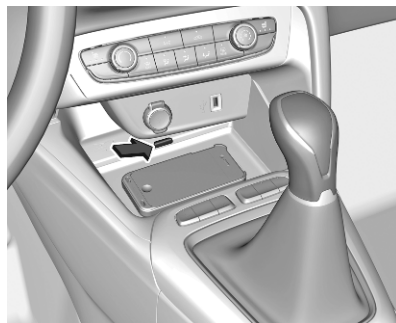

Il LED indica lo stato di carica corrente.

Acceso in verde

Il dispositivo mobile è in carica.

Lampeggiante in giallo

Il dispositivo mobile non è stato centrato correttamente nell'area di carica o è stato rilevato un oggetto sconosciuto nell'area di carica.

Si accende in giallo

C'è un problema con la batteria del dispositivo mobile o è stato rilevato un guasto del caricatore a induzione.

Se il problema persiste, cercare assistenza presso un'officina.

Spie, strumenti e indicatori

Quadro strumenti

In base alla versione, sono disponibili due quadri strumenti.

Quadro strumenti di livello medio





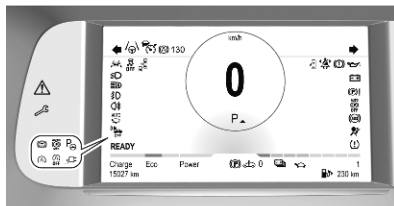







Quadro strumenti di livello alto

























Panoramica







I numeri riportati nella tabella panoramica indicano cosa fare quando una spia si accende o lampeggia.

- 1 : solo per informazioni
- 2 : informazioni e avvertenze
- 3 : rivolgersi ad un'officina
- 4 : arrestare il motore e rivolgersi a un'officina
- 5 : rivolgersi immediatamente ad un'officina per eliminare il guasto
- 6 : arrestare il veicolo, non proseguire il viaggio e rivolgersi a un'officina

- | | | |
|--|---|---|
|  | 1 | Indicatori di direzione
⇨ 73 |
|  | 2 | Segnalazione cintura di sicurezza non allacciata
⇨ 74 |
|  | 5 | Airbag e pretensionatori delle cinture di sicurezza
⇨ 74 |
|  | 1 | Disattivazione dell'airbag
⇨ 75 |
|  | 4 | Sistema di ricarica
⇨ 75 |
|  | 5 | Spia MIL
⇨ 75 |
|  | 5 | Cercare subito assistenza
⇨ 75 |
|  | 4 | Arresto del motore
⇨ 76 |
|  | 4 | Controllo del sistema
⇨ 76 |
|  | 6 | Impianto freni e frizione
⇨ 76 |

	1 / Freno di stazionamento 5 ⇨ 76
	2 Funzionamento automatico del freno di stazionamento elettrico ⇨ 77
	5 Guasto del freno di stazionamento elettrico ⇨ 76
	2 Sistema di antibloccaggio (ABS) ⇨ 77
	1 Cambio marcia ⇨ 77
	2 Ausilio al mantenimento di corsia ⇨ 77
	2 Ausilio al mantenimento di corsia avanzato ⇨ 77
	2 / Controllo elettronico della stabilità e Sistema di controllo della trazione ⇨ 78
	4 Temperatura alta del liquido di raffreddamento del motore ⇨ 78

	1 Preriscaldamento ⇨ 78
	2 / Filtro di scarico ⇨ 78 3
	1 AdBlue ⇨ 79
	2 / Sistema di rilevamento 3 perdita pressione pneumatici ⇨ 79
	4 Pressione dell'olio motore ⇨ 79
	2 Livello basso del carburante ⇨ 79
	1 Autostop ⇨ 80
	1 Luci esterne ⇨ 80
	1 Anabbaglianti ⇨ 80
	1 Abbaglianti ⇨ 80
	1 Assistenza all'uso degli abbaglianti ⇨ 80
	1 Fendinebbia anteriori ⇨ 80
	1 Retronebbia ⇨ 80

	1 Sensore pioggia ⇨ 80
	2 / Frenata attiva di emergenza ⇨ 81 3
	2 Portiera aperta ⇨ 81
	5 Cercare subito assistenza ⇨ 75
	2 Cavo di carica collegato ⇨ 80
READY	1 Veicolo pronto ⇨ 80
	2 Potenza ridotta del motore ⇨ 80
	3 Errore allarme di sicurezza pedoni ⇨ 80

Tachimetro

Quadro strumenti di livello medio



Quadro strumenti di livello alto

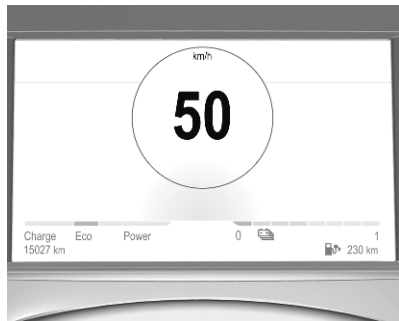

Indica la velocità del veicolo.

Contachilometri

La distanza registrata totale è visualizzata in km.

Quadro strumenti di livello medio

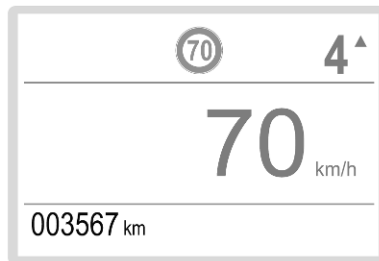

Quadro strumenti di livello alto

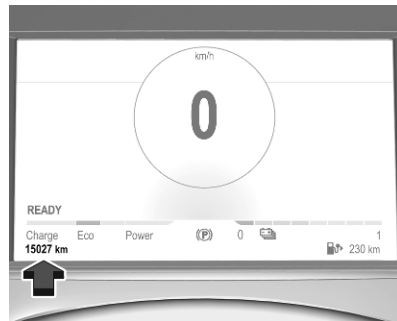

Contachilometri parziale

Quadro strumenti di livello medio

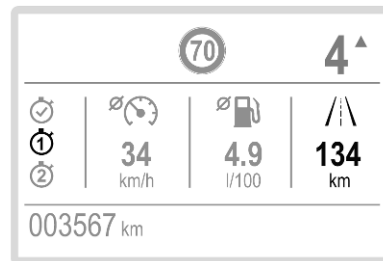

Quadro strumenti di livello alto



Viene visualizzata la distanza rilevata dall'ultima impostazione.

Dal menù informazioni viaggio / carburante è possibile selezionare due pagine di contachilometri parziali per due viaggi separati.

Il contachilometri parziale conta fino a 9.999 km.

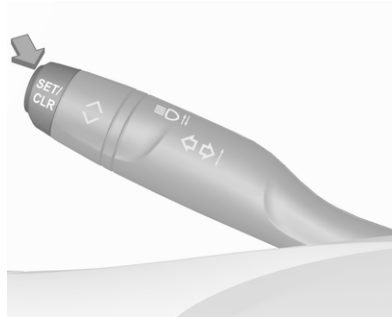

Premere **SET / CLR** per 2 secondi per azzerare il contachilometri parziale.
Driver Information Centre ⇨ 81.

Contagiri

Quadro strumenti di livello medio

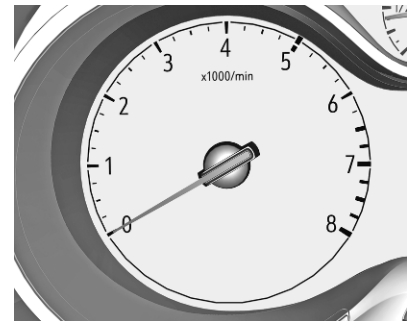

Indica la velocità di rotazione del motore.

Viaggiare quanto più possibile al regime più basso per ogni marcia.

Un segno rosso indica l'inizio della zona di avvertimento per i giri eccessivi. Per i motori diesel, la zona di avvertimento inizia a 5000 giri al minuto. Per i motori a benzina, la zona di avvertimento inizia a 6500 giri al minuto.

Attenzione

Se l'ago è nella zona rossa di pericolo, è stato superato il massimo dei giri ammessi. Pericolo per il motore.

Indicatore del livello carburante**Quadro strumenti di livello medio**

La spia ● si accende se il livello del carburante è basso.

Non svuotare mai completamente il serbatoio carburante.

La quantità di rabbocco può essere inferiore alla capacità del serbatoio carburante specificata a causa del carburante rimanente nel serbatoio.

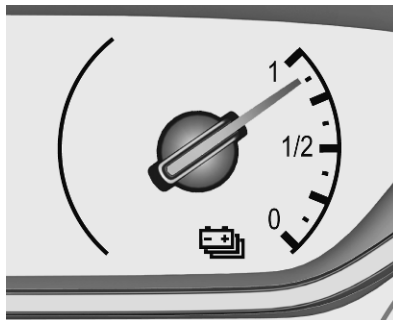
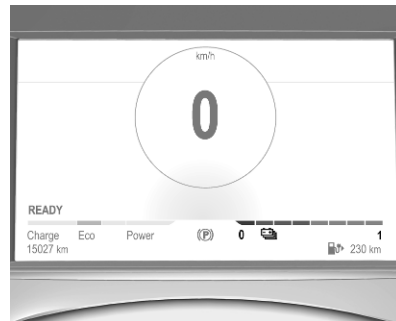
Indicatore della batteria ad alta tensione**Quadro strumenti di livello medio****Quadro strumenti di livello alto**

Visualizza lo stato di carica della batteria ad alta tensione.

Indicatore di corrente

Quadro strumenti di livello medio

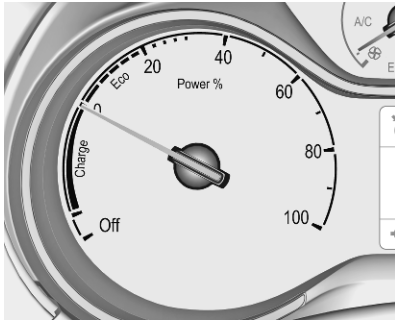

Quadro strumenti di livello alto

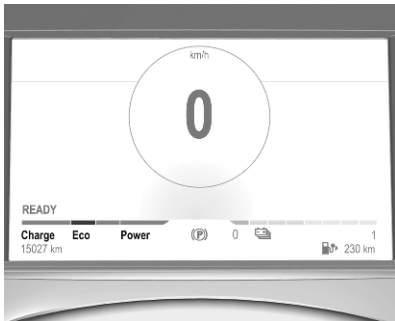

L'indicatore di corrente informa sulla situazione della corrente del veicolo.

- Carica** : La batteria viene caricata con l'energia risultante dalla frenata o dalla decelerazione del veicolo
- Eco** : Un livello ottimale di energia è raggiungibile in tutte le modalità di guida
- Alimentazione** : Il veicolo viene guidato in stile di guida dinamica con attenzione alle prestazioni

Indicatore della temperatura del liquido di raffreddamento del motore

Quadro strumenti di livello medio

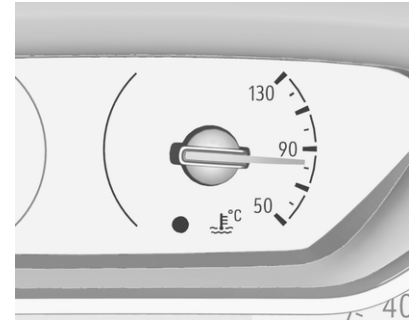

Visualizza la temperatura del liquido di raffreddamento.

- 50 : temperatura di esercizio del motore non ancora raggiunta
- 90 : temperatura di esercizio normale
- 130 : temperatura troppo alta

La spia ● si accende se la temperatura del liquido di raffreddamento troppo alta.



Attenzione

Se la temperatura del liquido di raffreddamento del motore è troppo alta, arrestare il veicolo e spegnere il motore. Pericolo per il motore. Controllare il livello del liquido di raffreddamento.

Controllo del livello dell'olio motore

Una volta inserita l'accensione, il livello dell'olio motore viene visualizzato per qualche secondo nel Driver Information Centre dopo le informazioni sulla manutenzione.

Se il livello dell'olio motore è corretto, viene visualizzato un messaggio.

Se il livello dell'olio motore è basso,  lampeggia, viene visualizzato un messaggio e la spia  si accende. Confermare il livello dell'olio motore utilizzando l'astina di livello e rabboccare se necessario.

Olio motore ⇨ 208.

In caso di guasto della misurazione dell'olio motore, viene visualizzato un messaggio. Controllare manualmente il livello dell'olio motore utilizzando l'astina di livello.

Display di manutenzione

Il sistema di manutenzione avvisa quando è necessario cambiare l'olio motore e il filtro dell'olio oppure quando il veicolo necessita di manutenzione. A seconda delle condizioni di guida, l'intervallo indicato per quando si renda necessario il cambio dell'olio motore e del filtro può variare notevolmente.

Informazioni di manutenzione ⇨ 246.

La spia di richiesta di manutenzione viene visualizzata nel Driver Information Center per diversi secondi dall'accensione del quadro.

Se non è necessario nessun intervento di manutenzione per i prossimi 3.000 km o più, sul display non viene visualizzata nessuna informazione sulla manutenzione.

Se è necessario un intervento di manutenzione entro i prossimi 3000 km, la distanza restante al successivo intervento di manutenzione, la distanza percorsa dall'ultimo intervento di manutenzione o il periodo che rimane fino alla manutenzione successiva vengono indicati per alcuni secondi. Contemporaneamente, il simbolo  si accende temporaneamente come promemoria.

Se è necessario un intervento di manutenzione entro 1000 km, la distanza restante al successivo intervento di manutenzione, la distanza percorsa dall'ultimo intervento di manutenzione o il periodo che rimane fino alla manutenzione successiva vengono indicati per alcuni secondi. Contemporaneamente,  si accende in modo permanente come promemoria.

Se la manutenzione non è stata effettuata, appare un messaggio nel Driver Information Center dove viene riportata la distanza dal momento in cui era necessario effettuarla. 

prima lampeggia e poi si accende permanentemente fino a quando non si effettua la manutenzione.

Azzeramento dell'intervallo di manutenzione

Dopo ogni intervento di manutenzione, l'indicatore di servizio deve essere azzerato per assicurarsi che funzioni correttamente. Si consiglia di rivolgersi a un'officina.

Se si esegue la manutenzione da soli, seguire la seguente procedura:

- spegnere il quadro



- tenere premuto **SET / CLR**

- accendere il quadro; l'indicatore di distanza inizia un conto alla rovescia
- quando il display indica =0, rilasciare **SET / CLR**

Il simbolo  scompare.

Ottenere le informazioni di manutenzione

Lo stato delle informazioni di manutenzione può essere recuperato in qualsiasi momento mediante il Visualizzatore Info. Premere **Controllare** nel menu impostazioni del veicolo. Le informazioni di manutenzione vengono visualizzate per alcuni secondi.

Display informativo ⇨ 84.

Informazioni di manutenzione ⇨ 246.

Spie

Le spie descritte non sono presenti in tutti i veicoli. Le descrizioni si riferiscono a veicoli provvisti di strumentazione completa. La posizione delle spie può variare in base all'equipaggiamento. All'inserimento dell'accen-

sione, gran parte delle spie si accendono brevemente per una prova di funzionalità.

I colori delle spie significano:

- rosso : pericolo, segnalazione importante
- giallo : avvertenza, informazioni, guasto
- verde : conferma di attivazione
- blu : conferma di attivazione
- bianco : conferma di attivazione
- grigio : sistema in pausa, è stata rilevata almeno una limitazione del sistema

Vedere tutte le spie sui diversi quadri strumenti ⇨ 66.

Indicatori di direzione

Il simbolo  si accende o lampeggia in verde.

Acceso per breve tempo

La spia si accende brevemente all'accensione delle luci di parcheggio.

Lampeggiante

Un indicatore di direzione o i segnalatori di emergenza sono attivati.

Lampeggio veloce: guasto di una lampadina di un indicatore di direzione o del fusibile associato.

Sostituzione delle lampadine ⇨ 214.

Indicatori di direzione ⇨ 95.

Segnalazione di cintura di sicurezza non allacciata

Segnalazione delle cinture di sicurezza non allacciate per tutti i sedili

☹ si illumina o lampeggia in rosso nel quadro strumenti contestualmente all'indicazione nella console superiore per ogni cintura di sicurezza.

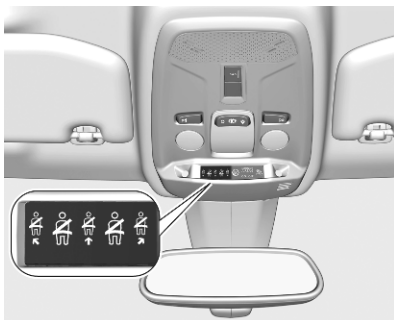

- Con il quadro si illumina, ☹ nel quadro strumenti e il simbolo per il rispettivo sedile nella console superiore, se una cintura di sicurezza non è stata allacciata. Il sedile passeggero anteriore compare solo quando occupato.
- Dopo la partenza, ☹ nel quadro strumenti e il simbolo del rispettivo sedile nella console superiore lampeggiano per un certo periodo di tempo contestualmente all'emissione di un segnale acustico. Dopo aver guidato il veicolo per un certo periodo di tempo, ☹ si illumina con luce fissa fino a quando la

cintura di sicurezza del rispettivo sedile non sia stata allacciata o qualora un qualsiasi passeggero non abbia slacciato la cintura.

Cinture di sicurezza ⇨ 32.

Airbag e pretensionatori delle cinture di sicurezza

Il simbolo ☹ si accende in rosso.

All'inserimento dell'accensione, la spia si accende per alcuni secondi. Se non si accende, non si spegne dopo alcuni secondi o se si accende durante la guida, significa che c'è una disfunzione nel sistema degli airbag. Rivolgersi ad un'officina. Gli airbag e i pretensionatori delle cinture di sicurezza potrebbero non attivarsi in caso di incidente.

Se il simbolo ☹ rimane acceso fisso, indica l'avvenuta attivazione dei pretensionatori delle cinture di sicurezza o degli airbag.

⚠ Avvertenza

Rivolgersi immediatamente ad un'officina per eliminare il guasto.

Pretensionatori delle cinture di sicurezza ⇨ 32.

Sistema airbag ⇨ 35.

Disattivazione degli airbag



Il simbolo  si accende in giallo.

L'airbag del passeggero anteriore è attivato.

Il simbolo  si accende in giallo.

L'airbag del passeggero anteriore è disattivato.

Disattivazione dell'airbag ⇨ 40.

Sistema di ricarica

Il simbolo  si accende in rosso.

Si accende all'inserimento dell'accensione e si spegne poco dopo l'avvio del motore.

Acceso con il motore in funzione

Arrestare il veicolo e spegnere il motore. La batteria del veicolo non viene ricaricata e il raffreddamento del motore potrebbe interrompersi. Il servofreno potrebbe non funzionare. Rivolgersi ad un'officina.

Spia MIL

Il simbolo  si accende o lampeggia in giallo.

Si accende all'inserimento dell'accensione e si spegne poco dopo l'avvio del motore.

Acceso con il motore in funzione

Guasto nel sistema di controllo delle emissioni. Potrebbero essere stati superati i limiti di emissioni consentiti. Rivolgersi immediatamente ad un'officina.

Lampeggia con il motore in funzione

Guasto che potrebbe comportare il danneggiamento del convertitore catalitico. Accelerare con più moderazione finché la spia non smette di lampeggiare. Rivolgersi immediatamente ad un'officina.

Cercare subito assistenza

 /  si illumina in giallo.



Si accende brevemente quando l'accensione viene inserita.

Potrebbe illuminarsi insieme alle altre spie e ad un messaggio corrispondente nel Driver Information Centre.

Rivolgersi immediatamente ad un'officina.



Si illumina con luce fissa all'accensione del quadro.

È stato rilevato un guasto del motore elettrico o della batteria ad alta tensione.

Rivolgersi immediatamente ad un'officina.

Arresto del motore

Il simbolo  si accende in rosso.

Si accende brevemente quando l'accensione viene inserita.

Si illumina insieme ad altre spie, accompagnata da un segnale acustico e dal messaggio corrispondente nel Driver Information Center.

Arrestare immediatamente il motore e rivolgersi a un'officina.

Controllo del sistema



si illumina in giallo o rosso.

Si accende in giallo

È stato rilevato un guasto minore al motore.

Si accende in rosso

È stato rilevato un grave guasto al motore.

Arrestare il motore il prima possibile e richiedere l'assistenza di un'officina.

Impianto freni e frizione

Il simbolo  si accende in rosso.

Il livello del liquido dei freni e della frizione è troppo basso.

Avvertenza

Arrestare il veicolo e non proseguire il viaggio. Rivolgersi ad un'officina.

Liquido dei freni ⇨ 210.

Freno di stazionamento

Il simbolo  si accende o lampeggia in rosso.

Acceso

Il freno di stazionamento è azionato ⇨ 132.

Lampeggiante

Il freno di stazionamento elettrico non viene azionato automaticamente.

L'attivazione o lo sblocco sono guasti.

Avvertenza

Rivolgersi immediatamente ad un'officina per eliminare il guasto.

Guasto al freno di stazionamento elettrico

Il simbolo  si accende in giallo.

Acceso

Il freno di stazionamento elettrico è guasto ⇨ 132.

Avvertenza

Rivolgersi immediatamente ad un'officina per eliminare il guasto.

Funzionamento automatico del freno di stazionamento elettrico disattivo

Il simbolo  si accende in giallo.

Accesso

Il funzionamento automatico è disattivato o guasto. In caso di guasto,  si illumina insieme ad altre spie o è accompagnata da un messaggio corrispondente nel Driver Information Center.

Riattivare il funzionamento automatico o rivolgersi a un'officina per eliminare il guasto.

Funzionamento automatico ⇨ 132.

Sistema di antibloccaggio (ABS)

Il simbolo  si accende in giallo.

Si accende per alcuni secondi dopo l'inserimento dell'accensione.

Quando la spia si spegne, il sistema è pronto per il funzionamento.

Se la spia non si spegne dopo alcuni secondi o se si accende durante la marcia, è presente un guasto dell'ABS. L'impianto frenante rimane operativo, ma senza la regolazione ABS.

Sistema di antibloccaggio ⇨ 131.

Cambio marcia

Viene indicato ▲ oppure ▼ con il numero di una marcia superiore o inferiore quando è consigliato il passaggio a una marcia superiore o inferiore per risparmiare carburante.

Sui veicoli con cambio automatico, il sistema è attivo solo in modalità manuale.

Modalità manuale ⇨ 127.

Ausilio al mantenimento di corsia

Il simbolo  si accende o lampeggia in giallo.

Si accende in giallo

È stato rilevato un guasto.

Lampeggiante in giallo

Il sistema sta correggendo il cambio accidentale di corsia.

Ausilio al mantenimento di corsia ⇨ 181.

Ausilio al mantenimento di corsia avanzato

 si accende in grigio, in verde o in giallo.

Si accende in grigio

Il sistema è in pausa. È stata rilevata almeno una limitazione del sistema.

Accesso in verde

Il sistema è attivo e pronto ad entrare in funzione.

Si accende in giallo

Si è verificato un guasto nel sistema.

Ausilio al mantenimento di corsia avanzato ⇨ 183.



Controllo elettronico della stabilità e Sistema di controllo della trazione

Il simbolo  si accende o lampeggia in giallo.

Acceso

Si è verificato un guasto nel sistema. È possibile continuare il viaggio. Tuttavia, a seconda delle condizioni del manto stradale, la stabilità di guida potrebbe risultare compromessa.

Rivolgersi ad un'officina per eliminare la causa del guasto.

Dopo aver ricollegato la batteria del veicolo (ad esempio dopo interventi di manutenzione),  si accende per alcuni secondi. Dopo questo periodo,  si spegne. Si tratta di una normale procedura, il veicolo non ha bisogno di altra manutenzione.

Lampeggiante

Il sistema è correttamente inserito. La potenza sviluppata dal motore potrebbe risultare ridotta e il veicolo potrebbe venire leggermente frenato in modo automatico.

Controllo elettronico della stabilità e Sistema di controllo della trazione  136.

Temperatura del liquido di raffreddamento del motore

Il simbolo  si accende in rosso.

Acceso con il motore in funzione

Arrestare il veicolo e spegnere il motore.

Attenzione

La temperatura del liquido di raffreddamento è troppo alta.

Controllare immediatamente il livello del liquido di raffreddamento  209.

Se il livello del liquido è sufficiente, rivolgersi ad un'officina.

Preriscaldamento

Il simbolo  si accende in giallo.

Il preriscaldamento del motore diesel è attivato. Si attiva solamente quando la temperatura esterna è bassa. Avviare il motore quando la spia si spegne.

Avviamento del motore  114.

Filtro di scarico

Il simbolo  si accende in giallo.

È necessario pulire il filtro di scarico. Continuare a guidare finché la spia non si spegne.

Si illumina temporaneamente

Inizio saturazione del filtro di scarico. Iniziare la procedura di pulizia il più presto possibile guidando a una velocità di almeno 60 km/h.

Si accende e resta accesa

Indica un basso livello di additivi. Rivolgersi ad un'officina.

Filtro di scarico  120.

AdBlue

Il simbolo  lampeggia o si accende in giallo.

Si accende in giallo

L'autonomia residua è tra 800 km e 2400 km.

Lampeggiante in giallo

L'autonomia residua è tra 0 e 800 km.

Il livello di AdBlue è basso. Rabboccare appena possibile con liquido AdBlue per evitare che il motore non si avvii.

AdBlue ⇨ 121.

Sistema di rilevamento perdita di pressione pneumatici

Il simbolo  si accende o lampeggia in giallo.

Accesso

Perdita di pressione pneumatici in una o più ruote. Arrestare immediatamente il veicolo e controllare la pressione dei pneumatici.

Lampeggiante

Guasto del sistema. Rivolgersi ad un'officina.

Sistema di rilevamento perdita pressione pneumatici ⇨ 227.

Pressione dell'olio motore

Il simbolo  si accende in rosso.

Si accende all'inserimento dell'accensione e si spegne poco dopo l'avvio del motore.

Accesso con il motore in funzione

Attenzione

La lubrificazione del motore potrebbe essere interrotta. Ciò potrebbe comportare danni al motore e/o il blocco delle ruote motrici.

1. Selezionare la marcia folle.
2. Togliersi dalla strada senza ostacolare il traffico.
3. Disinserire l'accensione.

Avvertenza

A motore spento è necessaria una forza considerevolmente maggiore per frenare e sterzare. Durante un Autostop, il servofreno rimane operativo.

Non rimuovere la chiave fino a quando il veicolo non si ferma, altrimenti il bloccasterzo potrebbe bloccarsi in maniera imprevista.

Tenere il motore spento e far trainare il veicolo fino a un'officina.

Livello carburante minimo

Il simbolo  si accende in giallo.

Il livello del carburante nel serbatoio è insufficiente.

Rifornimento ⇨ 199.

Spurgo del sistema di alimentazione diesel ⇨ 213.

Cavo di carica collegato

Il simbolo  si accende in rosso.

La spina del veicolo del cavo di carica è ancora collegata alla presa di carica. Non è possibile avviare il veicolo.

Scollegare la spina del veicolo dalla presa di carica e chiudere lo sportellino della presa di carica.

Ricarica ⇨ 189.

Veicolo pronto

Il simbolo **READY** si accende in verde. Il veicolo è pronto per essere guidato.

Potenza ridotta del motore

Il simbolo  si accende in giallo.

Il livello di carica della batteria ad alta tensione è basso. È disponibile solo potenza motore ridotta.

Autostop

Il simbolo  si accende o lampeggia in verde.

Acceso in verde

Il motore è in Autostop.

La spia lampeggia in verde

La funzione Autostop è temporaneamente non disponibile, o la modalità Autostop viene attivata automaticamente.

Sistema Stop-start ⇨ 116.

Luci esterne

Il simbolo  si accende in verde.

Le luci esterne sono accese ⇨ 90.

Anabbaglianti

Il simbolo  si accende in verde.

Si illumina quando gli anabbaglianti sono accesi.

Abbaglianti

Il simbolo  si accende in blu.

Si accende quando i fari abbaglianti sono accesi o durante il lampeggio dei fari ⇨ 91.

Assistenza all'uso degli abbaglianti

Il simbolo  si accende in verde.

L'assistenza all'uso degli abbaglianti è azionata ⇨ 91.

Fendinebbia anteriori

Il simbolo  si accende in verde.

I fendinebbia sono accesi ⇨ 95.

Retronebbia

Il simbolo  si accende in giallo.

Il retronebbia è acceso ⇨ 96.

Sensore pioggia

Il simbolo  si accende in verde.

Si accende quando la leva del tergicristallo è impostata su sensore pioggia.

Tergicristalli e lavacristalli ⇨ 60.

Allarme di sicurezza pedoni guasto

Il simbolo  si accende in giallo.

L'allarme di sicurezza pedoni non funziona.

Frenata di emergenza attiva

Il simbolo  si accende o lampeggia in giallo.

Acceso

Il sistema è stato disattivato o è stato rilevato un guasto.

Inoltre, un messaggio di avvertimento viene visualizzato nel Driver Information Centre.

Verificare il motivo della disattivazione ⇨ 151 e, in caso di guasto del sistema, rivolgersi ad un'officina.

Avviso

 si illumina anche se le cinture di sicurezza dei passeggeri anteriori non sono allacciate. In tal caso, la frenata di emergenza attiva è disattivata.

Lampeggiante

Il sistema è inserito e attivo e frena automaticamente il veicolo.

Frenata attiva di emergenza ⇨ 151.

Allarme collisione anteriore ⇨ 154.
Protezione anteriore per i pedoni ⇨ 155.

Portiera aperta

Il simbolo  si accende in rosso.

Una portiera o il portellone posteriore è aperta/o.

Display

Driver Information Center

Il Driver Information Center si trova nel quadro strumenti.

Il Driver Information Center contiene:

- contachilometri parziale e totale
- indicazione digitale della velocità
- menù informazioni viaggio / autonomia
- indicazione marcia
- informazioni di manutenzione
- messaggi di avviso e del veicolo
- messaggi di assistenza al guidatore
- messaggi a comparsa

Selezione di menu e funzioni

I menu e le funzioni possono essere selezionati mediante i pulsanti sulla leva degli indicatori di direzione.

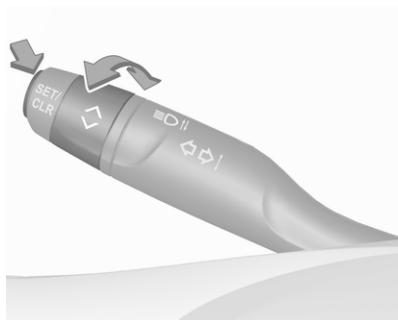

Ruotare la manopola di regolazione per selezionare una pagina nel menù informazioni viaggio / autonomia.

Premere **SET / CLR** per confermare o azzerare una funzione.

I messaggi di assistenza e del veicolo vengono visualizzati all'occorrenza nel Driver Information Center. Scorere tra i messaggi ruotando la manopola di regolazione. Confermare i messaggi premendo **SET / CLR**.

Messaggi del veicolo ⇨ 86.

Menù informazioni viaggio / autonomia

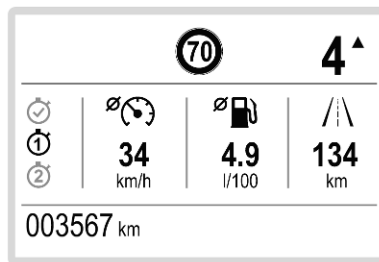

Livello medio



Livello alto

È possibile selezionare diverse pagine con informazioni combinate. Ruotare la manopola di regolazione per selezionare una pagina.

Pagina informativa: Autonomia di carburante

L'autonomia viene calcolata in base al livello corrente di carburante e al consumo corrente. Il display visualizza valori medi.

Dopo un certo tempo dal rifornimento, l'autonomia viene aggiornata automaticamente.

Quando il livello del carburante è basso, appare un messaggio sul display e la spia ● nell'indicatore del livello carburante si accende ⇨ 79.

Consumo istantaneo del carburante

Visualizza il consumo istantaneo di carburante.

Autonomia elettrica

L'autonomia elettrica viene calcolata dallo stato di carica della corrente della batteria ad alta tensione e consumo di corrente. Il display visualizza valori medi.

Dopo la ricarica, l'autonomia viene aggiornata automaticamente dopo un breve ritardo.

Indicatore della batteria ad alta tensione ⇨ 79.

Consumo medio di energia elettrica

Visualizza il consumo medio di carburante. La misurazione può essere azzerata in qualsiasi momento e ricomincia da un valore predefinito.

Pagina viaggio 1:

Velocità media

Visualizza la velocità media. La misurazione può essere azzerata in qualsiasi momento.

Consumo medio di carburante

Visualizza il consumo medio di carburante. La misurazione può essere azzerata in qualsiasi momento e ricomincia da un valore predefinito.

Consumo medio di energia elettrica

Visualizza il consumo medio di carburante. La misurazione può essere azzerata in qualsiasi momento e ricomincia da un valore predefinito.

Distanza percorsa

Visualizza la distanza corrente per il viaggio 1 a partire dall'azzeramento.

I valori indicati sulla pagina del viaggio 1 si possono azzerare premendo **SET / CLR** per alcuni secondi.

Pagina viaggio 2:

Velocità media

Visualizza la velocità media. La misurazione può essere azzerata in qualsiasi momento.

Consumo medio di carburante

Visualizza il consumo medio di carburante. La misurazione può essere azzerata in qualsiasi momento e ricomincia da un valore predefinito.

Distanza percorsa

Visualizza la distanza corrente per il viaggio 2 a partire da un azzeramento.

I valori indicati sulla pagina del viaggio 2 si possono azzerare premendo **SET / CLR** per alcuni secondi.

Pagina di indicazione digitale della velocità

Indicazione digitale della velocità istantanea.

Contatore Autostop

Il tempo passato in modalità Autostop durante un viaggio viene calcolato da un contatore. Quest'ultimo si azzerava ogni volta che si inserisce l'accensione.

Pagina assistente ai segnali stradali

Visualizza i segnali stradali riconosciuti.

Pagina flusso

Visualizza il flusso di corrente nell'impianto elettrico.

Pagina della bussola

Visualizza la direzione geografica in cui si sta guidando.

Pagina vuota

Non viene visualizzata nessuna informazione sul viaggio / carburante.

Visualizzatore Info

Il Visualizzatore Info può indicare:

- orario ↷ 63
- temperatura esterna ↷ 63
- data ↷ 63
- Sistema Infotainment, vedi descrizione del Manuale Infotainment
- indicazione della videocamera posteriore ↷ 176
- indicazioni per il sistema di visione panoramica ↷ 177
- navigatore, vedi descrizione del Manuale Infotainment
- messaggi di sistema e del veicolo ↷ 86
- impostazioni per la personalizzazione del veicolo ↷ 87
- Autonomia di AdBlue ↷ 121

Radio (Sistema Infotainment)



Premere  per accendere il display.

Toccare  per selezionare le impostazioni di sistema (unità, lingua, ora e data).

Toccare  per selezionare le impostazioni del veicolo o le funzioni di guida.

Confermare una funzione o selezione desiderata con un tocco.

Toccare  sul display per tornare alla pagina precedente.

Multimedia / Multimedia Navi / Multimedia Navi Pro



Le figure mostrano differenti varianti del sistema Infotainment.



Selezione di menu e impostazioni

Ci sono tre opzioni per il funzionamento del display:

- mediante i pulsanti accanto al display
- toccando lo schermo a sfioramento con il dito
- mediante riconoscimento del parlato

Utilizzo dei pulsanti e del sistema tattile



Premere  per accendere il display.

Premere  per selezionare le impostazioni di sistema (unità, lingua, ora e data).

Premere  per selezionare le impostazioni del veicolo o le funzioni di guida.

Toccare l'icona del display del menu richiesto o una funzione con il dito.

Confermare una funzione o selezione desiderata con un tocco.

Toccare  o  sul display per uscire dal menu senza cambiare un'impostazione.

Per ulteriori informazioni, consultare il Manuale Infotainment.

Riconoscimento vocale

Per la descrizione consultare il Manuale Infotainment.

Flusso

Avviso

Su veicoli equipaggiati con sistema Infotainment **Multimedia**, questo menu può solo essere utilizzato mediante MyOpel App.

Questo menu visualizza il flusso di energia nel sistema elettrico.



1. Premere .

2. Selezionare **Flussi**.

Diversi colori mostrano il flusso di energia.

- verde: funzionamento del motore elettrico
- blu: rigenerazione energia

Consumo medio

Avviso

Su veicoli equipaggiati con sistema Infotainment **Multimedia**, questo menu può solo essere utilizzato mediante MyOpel App.

Questo menu visualizza il consumo medio di energia nel viaggio in corso.

- verde: energia elettrica consumata
- blu: energia elettrica generata dalle fasi di frenata e decelerazione del veicolo utilizzata per ricaricare la batteria

Il viaggio in corso viene suddiviso in fasi temporali. Per ogni fase viene visualizzato il consumo medio. Le fasi possono essere modificate.

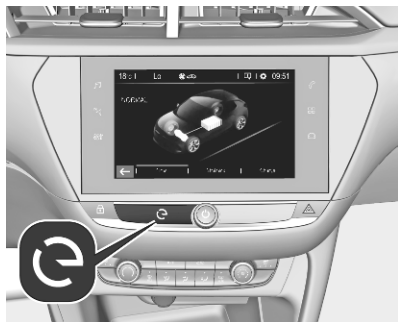

1. Premere .
2. Selezionare **Statistiche**.
3. Premere **+** e **-** per modificare le fasi.

Personalizzazione del veicolo ⇨ 87.

Messaggi del veicolo

I messaggi sono indicati nel Driver Information Center, in alcuni casi in concomitanza con un segnale acustico.



Premere **SET / CLR** per confermare una messaggio.

Messaggi di assistenza e del veicolo

I messaggi del veicolo sono visualizzati come testo. Seguire le istruzioni dei messaggi.

Messaggi nel Visualizzatore Info

Alcuni messaggi importanti potrebbero apparire inoltre nel Visualizzatore Info. Alcuni messaggi appaiono solo per pochi secondi.

Segnali acustici

Il segnale acustico per il mancato allacciamento delle cinture di sicurezza ha la priorità su qualunque altro segnale acustico.

All'avvio del motore o durante la guida

Un segnale acustico viene riprodotto

- una cintura di sicurezza non è allacciata
- una portiera o il portellone posteriore non sono completamente chiusi
- viene superata una certa velocità con il freno di stazionamento azionato
- il controllo automatico della velocità di crociera si disattiva automaticamente

- si supera una velocità programmata o un limite di velocità
- compare un messaggio di segnalazione nel Driver Information Center
- la chiave elettronica non si trova nell'abitacolo
- il sistema di ausilio al parcheggio rileva un oggetto
- si effettua un cambio di corsia non intenzionale
- viene riconosciuta la guida a mani libere
- il filtro di scarico ha raggiunto il massimo livello di riempimento

Se si accendono contemporaneamente varie spie, viene messo un solo segnale acustico.

Quando il veicolo è parcheggiato e / o all'apertura della portiera del conducente

- Se le luci esterne sono accese.

Durante un Autostop

- Se viene aperta la portiera del conducente.
- Se una delle condizioni per il riavvio del motore non è rispettata.

Personalizzazione del veicolo

Il comportamento del veicolo può essere personalizzato cambiando le impostazioni nel Visualizzatore Info. Alcune funzioni sono visualizzate o attivate solo quando il motore è in funzione.

Radio (Sistema Infotainment)



Toccare  per visualizzare il menu di personalizzazione del veicolo.

Le impostazioni di parcheggio, illuminazione, comfort e sicurezza sono regolabili.

Multimedia / Multimedia Navi / Multimedia Navi Pro



Le figure mostrano differenti varianti del sistema Infotainment.



Toccare  per visualizzare il menu di personalizzazione del veicolo.

Le impostazioni di illuminazione, comfort e sicurezza sono regolabili.

Servizi telematici

Opel Connect

Opel Connect comprende svariati servizi collegati accessibili dall'app, online o all'interno del veicolo.

Avviso

Opel Connect non è disponibile in tutti i mercati. Per ulteriori informazioni, contattare la propria officina.

Avviso

La piena funzionalità di Opel Connect è soggetta a registrazione e ad appropriata attivazione.

I servizi collegati possono includere la navigazione in tempo reale come informazioni sul traffico online e lo stato del veicolo, e informazioni come avvisi di manutenzione.

I servizi accessibili all'interno del veicolo includono inoltre le chiamate di emergenza e in caso di guasto. Queste funzioni si attivano automaticamente. Si applicano i termini e le condizioni del caso.

Le funzioni di chiamata di emergenza e in caso di guasto si attivano mediante i pulsanti nella console superiore.

LED di stato nella console superiore

Si illumina in verde e rosso e si spegne dopo un breve periodo in seguito all'inserimento dell'accensione: il sistema è funzionante correttamente.

Si illumina in rosso: guasto nel sistema. Rivolgersi ad un'officina.

Lampeggia in rosso: la batteria di riserva deve essere sostituita. Rivolgersi ad un'officina.

Chiamata di emergenza

La funzione chiamata di emergenza stabilisce una connessione con il centro di raccolta delle chiamate di emergenza (PSAP) più vicino. Il PSAP riceve una quantità minima di dati, comprese le informazioni sul veicolo e sulla posizione.

Avviso

Potrebbe non essere possibile stabilire una chiamata di emergenza in zone senza sufficiente capacità di rete, o per danni all'apparato in caso di incidente.

In caso di emergenza, premere il pulsante rosso **SOS** per più di 2 secondi. Il LED lampeggia in verde per confermare la connessione con il PSAP più vicino. Il LED si illumina in modo fisso finché la chiamata è attiva.

Premendo immediatamente una seconda volta il tasto **SOS**, la chiamata si interrompe. Il LED si spegne.

Notifica automatica degli incidenti

In caso di incidente con attivazione dell'airbag, viene stabilita una chiamata automatica di emergenza e una notifica automatica viene trasmessa al centro PSAP più vicino.

Chiamata in caso di guasto

Premendo il pulsante  per più di 2 secondi, si stabilisce una connessione a un operatore di soccorso stradale.

Per informazioni sulla copertura e sulla portata dei servizi di soccorso stradale, consultare il libretto di manutenzione e garanzia.

Impostazioni sulla privacy

Le impostazioni sulla privacy di Opel Connect possono essere configurate nel vostro veicolo. Ciò si ripercuoterà sulla serie di dati che vengono inviati, ad es., in caso venga attivata una chiamata per guasto. La funzione della chiamata di emergenza non subirà alcun impatto.

In base alla versione, le impostazioni sulla privacy possono essere modificate premendo contemporaneamente  e **SOS** nella console superiore o mediante il menu impostazioni nel Visualizzatore Info.

Illuminazione

Luci esterne	90
Interruttore dei fari	90
Controllo automatico dei fari	91
Abbaglianti	91
Assistente all'uso degli abbaglianti	91
Avvisatore ottico	92
Regolazione della profondità delle luci	92
Uso dei fari all'estero	93
Luci diurne	93
Fari LED Matrix	93
Segnalatori di emergenza	95
Indicatori di direzione	95
Fendinebbia	95
Retronebbia	96
Luci di parcheggio	96
Luci di retromarcia	96
Coprifari appannati	96
Luci interne	97
Controllo delle luci del quadro strumenti	97
Luci di lettura	97

Caratteristiche dell'illuminazione	98
Illuminazione all'entrata	98
Luci in uscita	98
Luci di localizzazione veicolo	98
Dispositivo salvacarica della batteria	98

Luci esterne

Interruttore dei fari



Ruotare l'interruttore dei fari:

AUTO : il controllo automatico dei fari commuta automaticamente da luci diurne a fari e viceversa

↔ : luci di posizione

≡D : fari

Spia di controllo ↔↔ 80.

Controllo automatico dei fari



Quando la funzione di comando automatico dei fari è attivata, il sistema passa dalle luci diurne all'accensione dei fari automaticamente, a seconda delle condizioni della luminosità esterna e delle informazioni fornite dal sistema dei tergicristalli.

Luci diurne ⇨ 93.

Attivazione automatica dei fari

In condizioni di scarsa luminosità, i fari si attivano.

Inoltre, i fari si accendono se i tergicristalli sono attivati per diverse passate.

Rilevamento tunnel

Quando si entra in un tunnel, i fari si accendono immediatamente.

Abbaglianti



Spingere per passare da anabbaglianti ad abbaglianti.

Spingere di nuovo per disattivare gli abbaglianti.

Assistente all'uso degli abbaglianti

Il sistema commuta da anabbaglianti ad abbaglianti e viceversa per evitare di abbagliare. Una volta attivato, l'assistente all'uso degli abbaglianti resta attivo e accende/spegne gli abbaglianti a seconda delle condizioni circostanti. Al successivo inserimento dell'accensione l'ultima impostazione dell'assistenza all'uso degli abbaglianti sarà ancora attiva.

Abbagliante antiabbagliamento per fari Matrix-LED ⇨ 93.

Attivazione



L'assistenza all'uso degli abbaglianti può essere attivata mediante il menu impostazioni veicolo nel Visualizzatore Info.

Su veicoli equipaggiati con sistema Infotainment Radio, non è possibile alterare le impostazioni dell'assistenza all'uso degli abbaglianti.

Display informativo ⇨ 84.

Gli abbaglianti si attivano automaticamente in ambienti bui ad una velocità superiore a 45 km/ora. Gli abbaglianti

si spengono ad una velocità inferiore a 35 km/ora, ma l'assistente all'uso degli abbaglianti resta attivo.

La spia verde  si accende in modalità fissa quando la funzione di assistenza all'uso degli abbaglianti è attivata, mentre la spia blu  si accende quando gli abbaglianti sono accesi.

Spia  ⇄ 80,  ⇄ 80.

L'assistente all'uso degli abbaglianti commuta automaticamente ad anabbaglianti nei seguenti casi:

- Si guida in aree urbane.
- La videocamera rileva nebbia fitta.
- I fendinebbia sono accesi.
- I veicoli provenienti dalla direzione opposta o che precedono vengono rilevati dalla videocamera.

Se non vengono rilevate limitazioni, il sistema commuta nuovamente sugli abbaglianti.

Disattivazione

Il sistema può essere disattivato mediante il menu impostazioni veicolo nel Visualizzatore Info.

Su veicoli equipaggiati con sistema Infotainment Radio, non è possibile alterare le impostazioni dell'assistenza all'uso degli abbaglianti.

Display informativo ⇄ 84.

Avvisatore ottico

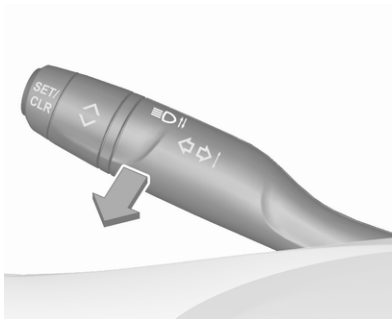

Tirare per attivare l'avvisatore ottico.

Regolazione della profondità delle luci



Per regolare la profondità delle luci in base al carico del veicolo e non abbagliare i conducenti dei veicoli in avvicinamento, ruotare l'interruttore rotante  nella posizione desiderata.

Veicolo non elettrici

- 0 : Sedili anteriori occupati
- 1 : Tutti i sedili occupati
- 2 : Tutti i sedili occupati e vano di carico impegnato
- 3 : Sedile conducente occupato e vano di carico riempito

Veicolo elettrico

- 0 : Sedili anteriori occupati
- 1 : Tutti i sedili occupati con o senza vano di carico impegnato
- 2 : Sedile conducente occupato e vano di carico riempito
- 3 : Non usato

Uso dei fari all'estero

Se il veicolo viene utilizzato in Paesi con guida sul lato opposto, non è necessario regolare i fari.

Luci diurne

Le luci diurne migliorano la visibilità del veicolo durante il giorno.

Controllo automatico dei fari ⇨ 91.

Fari LED Matrix

L'impianto fari LED Matrix contiene diversi LED speciali in ogni faro consentendo il controllo delle funzioni dei fari autoadattativi.

La distribuzione e l'intensità della luce variano a seconda delle condizioni d'illuminazione, del tipo di fondo stradale e di situazione di guida. Il veicolo

adatta i fari automaticamente alla situazione per consentire prestazioni d'illuminazione ottimali per il conducente.

Le funzioni di autoadattamento dei fari e dei fari LED Matrix possono essere disattivate o attivate nel menù di personalizzazione del veicolo.

Personalizzazione del veicolo ⇨ 87.

Display informativo ⇨ 84.

La funzione di antiabbagliamento dei fari LED Matrix è disponibile solo con l'interruttore dei fari in posizione **AUTO**.

Illuminazione di zone periferiche

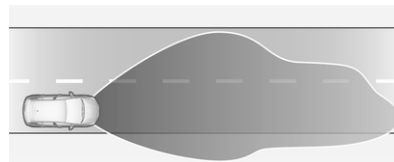

Attivata automaticamente ad una velocità superiore a 50 km/ora quando si guida in zone rurali. L'illuminazione della carreggiata che si sta percorrendo e del bordo stradale è stata adattata. I veicoli che prece-

dono e provenienti in senso opposto alla direzione di marcia non vengono abbagliati.

Illuminazione cittadina

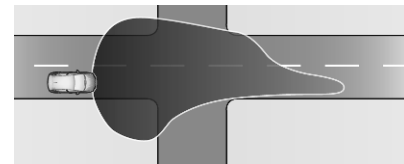

Attivata automaticamente a velocità inferiori a circa 50 km/h. La luce è ampia e simmetrica.

Luce di svolta

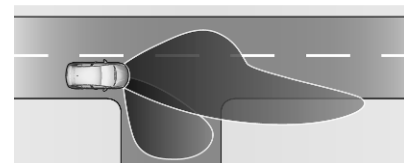

Si attiva fino a una velocità di 40 km/h durante le svolte. Questa luce è composta da LED speciali che illuminano la strada verso la direzione di spostamento. L'attivazione dei LED

dipende dall'angolo del volante o dall'utilizzo degli indicatori di direzione.

Illuminazione in curva

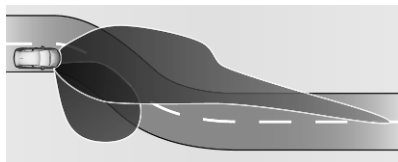

LED speciali, basati su angolo di sterzata e velocità, vengono azionati in aggiunta per migliorare l'illuminazione nelle curve. Questa funzione si attiva a una velocità compresa tra 40 km/h e 70 km/h.

Abbagliante antiabbagliamento

⚠Avvertenza

La funzione antiabbagliamento dei fari potrebbe abbagliare altri utenti della strada quando il veicolo viene utilizzato in Paesi con traffico sul lato opposto, ad esempio quando il veicolo è stato progettato

per i veicoli con guida a sinistra e venga guidato in un Paese con guida a destra.

Spegnere la funzione antiabbagliante quando ci si trovi nei Paesi citati in precedenza!

Il sistema consente di utilizzare gli abbaglianti senza effetto abbagliante quando si guida in luoghi bui.



Ogni LED a destra o sinistra si aziona o spegne a seconda delle particolari condizioni di traffico. Questo consente la migliore distribuzione della luce senza abbagliare altri utenti della strada.

Gli abbaglianti con effetto antiabbagliante si attivano automaticamente ad una velocità superiore a 50 km/ora. Gli abbaglianti si spengono ad una velocità inferiore a 35 km/ora, ma il sistema resta attivo.

Modalità autostrada



Si attiva automaticamente ad una velocità superiore a 105 km/h. L'illuminazione si adatta alla maggiore velocità a cui si viaggia in autostrada. Se non vi sono veicoli provenienti dal senso opposto, la visibilità a lato del veicolo viene aumentata. Quando si seguono o si superano dei veicoli, l'abbagliamento nei loro confronti è ridotto.

Guasto nell'impianto fari LED

Quando il sistema rileva un guasto nell'impianto fari LED, seleziona una posizione preimpostata per evitare l'abbagliamento dei veicoli che provengono in senso opposto. Un messaggio di avvertimento viene visualizzato nel Driver Information Center.

Segnalatori di emergenza



Azionato premendo .

Quando si frena durante un'emergenza, i segnalatori di emergenza si accendono automaticamente a seconda dell'intensità della decelerazione. Si spengono automaticamente non appena il veicolo viene nuovamente accelerato.

Indicatori di direzione

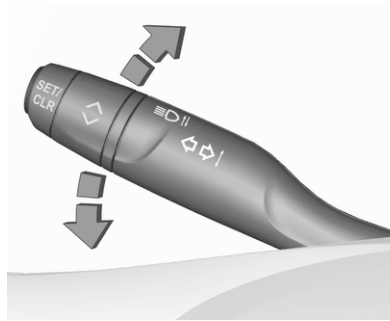

verso l'alto : indicatori di direzione destri
verso il basso : indicatori di direzione sinistri

Muovendo la leva degli indicatori si può avvertire un punto di resistenza. Una volta mossa la leva degli indicatori oltre il punto di resistenza, gli indicatori lampeggiano ininterrottamente. Gli indicatori smettono di lampeggiare quando si gira il volante nella direzione opposta o si muove la leva degli indicatori in posizione neutra.

Dopo 20 secondi il volume del segnale acustico aumenta se la velocità è superiore a 80 km/h.

Per far lampeggiare gli indicatori provvisoriamente, mantenere la leva degli indicatori nella posizione appena precedente al punto di resistenza. Gli indicatori di direzione lampeggeranno finché non verrà rilasciata la relativa leva.

Per attivare tre lampeggi consecutivi, toccare brevemente la leva degli indicatori senza farle oltrepassare il punto di resistenza.

Fendinebbia



Azionato premendo D .

Interruttore dei fari in posizione **AUTO**: accendendo i fendinebbia si accenderanno automaticamente anche i fari.

Retronebbia



Azionato premendo D .

Interruttore dei fari in posizione **AUTO**: accendendo i retronebbia si accenderanno automaticamente anche i fari.

Interruttore dei fari in posizione D : i retronebbia possono essere accesi solo con i fendinebbia.

I fendinebbia posteriori del veicolo si disattivano quando si traina un rimorchio o una spina viene inserita nella presa, ad es. quando si utilizza un portabiciclette.

Luci di parcheggio

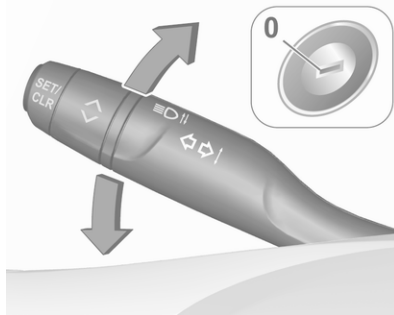

Quando il veicolo è parcheggiato, è possibile accendere le luci di parcheggio su un lato del veicolo:

1. Disinserire l'accensione.
2. Portare la leva del tutto verso l'alto (luci di parcheggio di destra) o verso il basso (luci di parcheggio di sinistra).

L'azione è confermata da un segnale acustico e dalla spia dell'indicatore di direzione.

Luci di retromarcia

La luce di retromarcia si accende quando si innesta la retromarcia.

Coprifari appannati

Il lato interno dell'alloggiamento dei fari si può appannare rapidamente in condizioni di clima umido e freddo, forte pioggia o dopo il lavaggio. L'appannamento scompare rapidamente da solo. Per contribuire al disappannamento, accendere i fari.

Luci interne

Controllo delle luci del quadro strumenti



La luminosità delle seguenti luci può essere regolata con le luci esterne accese:



- illuminazione del quadro strumenti
- Display informativo
- interruttori e comandi illuminati

Ruotare l'interruttore rotante  e tenerlo in questa posizione fino al raggiungimento della luminosità desiderata.

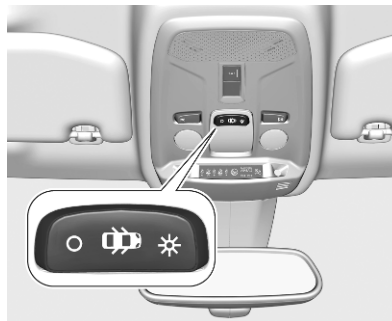
Luci interne



Azionare l'interruttore basculante:

-  : accensione e spegnimento automatico
- premere  : on
- premere  : off

Avviso

In caso di incidente con attivazione degli airbag, le luci di cortesia si accendono automaticamente.

Luci di lettura

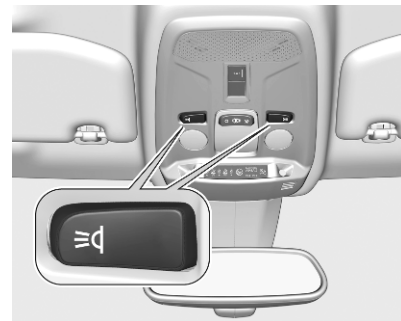

Azionato premendo .

Caratteristiche dell'illuminazione

Illuminazione all'entrata

Illuminazione di cortesia

Alcune o tutte le seguenti luci si accendono per un breve periodo sbloccando le portiere del veicolo con il telecomando:

- fari
- luci interne

Il numero di luci che si attivano dipende dalle condizioni dell'illuminazione circostante.

L'illuminazione si disattiva immediatamente inserendo l'accensione.

Partenza ⇨ 112.

Questa funzione è attivabile o disattivabile nella personalizzazione del veicolo.

Personalizzazione del veicolo ⇨ 87.

All'apertura della portiera del conducente si accendono anche le seguenti luci:

- illuminazione di alcuni interruttori
- Driver Information Centre
- luci delle tasche delle portiere

Luci in uscita

Le seguenti luci si accendono quando il motore viene spento:

- fari
- luci interne
- illuminazione della consolle centrale

Si disattivano automaticamente dopo un determinato intervallo di tempo.

Questa funzione è operativa solo al buio.

Luci di localizzazione veicolo

Questa funzione permette di trovare il veicolo, ad es. in situazioni di scarsa illuminazione, tramite il controllo

remoto. I fari si accendono e gli indicatori di direzione lampeggiano per 10 secondi.

Premere  sul controllo remoto.

Dispositivo salvacarica della batteria

Per impedire che la batteria del veicolo si scarichi quando l'accensione è disinserita, alcune luci interne si spengono automaticamente dopo alcuni minuti.

Climatizzatore







Sistemi di climatizzazione	99
Sistema di riscaldamento e di ventilazione	99
Sistema di climatizzazione	100
Sistema di climatizzazione elettronico	102
Riscaldatore ausiliario	106
Precondizionamento della temperatura	106
Bocchette di ventilazione	108
Bocchette di ventilazione orientabili	108
Bocchette di ventilazione fisse	108
Manutenzione	109
Presenza dell'aria	109
Funzionamento regolare del climatizzatore	109

Sistemi di climatizzazione

Sistema di riscaldamento e di ventilazione



Comandi per:

- temperatura (/ \)
- distribuzione dell'aria,  e  e 
- velocità della ventola 
- sbrinatorio e disappannamento 
- lunotto e specchietti retrovisori esterni termici 
- sedili riscaldati 

Lunotto termico ⇨ 26.

Specchietti retrovisori esterni termici ⇨ 22.

Sedili riscaldati ⇨ 32.



Temperatura

Regolare la temperatura ruotando (/ \) sulla temperatura desiderata.

zona rossa : più caldo
zona blu : più freddo

Il riscaldamento entra in piena efficienza solo quando il motore raggiunge la temperatura di esercizio.

Distribuzione dell'aria

-  : parabrezza e finestrini anteriori
-  : zona della testa attraverso le bocchette dell'aria orientabili
-  : ai piedi e al parabrezza

Sono possibili tutte le combinazioni.

Velocità della ventola

Regolare il flusso dell'aria ruotando  sulla velocità desiderata.

in senso orario : aumento
in senso antiorario : diminuzione

Sbrinamento e disappannamento



- Premere : la distribuzione dell'aria viene indirizzata verso il parabrezza.
- Impostare il comando della temperatura sul livello più caldo.
- Regolare la velocità della ventola al livello massimo.
- Inserire il lunotto termico .
- Aprire opportunamente le bocchette laterali dell'aria e orientarle verso i finestrini delle portiere.

Sistema di climatizzazione



Comandi per:

- temperatura
- distribuzione dell'aria,
- velocità della ventola
- sbrinamento e disappannamento
- raffreddamento **A/C**
- ricircolo dell'aria
- lunotto e specchietti retrovisori esterni termici
- sedili riscaldati

Lunotto termico ⇨ 26.

Specchietti retrovisori esterni termici ⇨ 22.

Sedili riscaldati ⇨ 32.

Alcune modifiche alle impostazioni vengono riportate brevemente sul Visualizzatore Info. Le funzioni attivate sono indicate dal LED nel pulsante corrispondente.

Temperatura

Regolare la temperatura ruotando sulla temperatura desiderata.

zona rossa : più caldo
zona blu : più freddo

Il riscaldamento entra in piena efficienza solo quando il motore raggiunge la temperatura di esercizio.

Distribuzione dell'aria

: parabrezza e finestrini anteriori
 : zona della testa attraverso le bocchette dell'aria orientabili
 : ai piedi e al parabrezza

Sono possibili tutte le combinazioni.

Velocità della ventola

Regolare il flusso dell'aria ruotando sulla velocità desiderata.

in senso orario : aumento
 in senso antio- : diminuzione
 rario

Raffreddamento A/C



Premere **A/C** per inserire il raffreddamento. Il LED del pulsante si illumina per indicare l'attivazione. Il raffreddamento funziona solamente con il motore acceso e la ventola inserita.

Premere il pulsante **A/C** per disinserire il raffreddamento.

Il climatizzatore raffredda e deumidifica (asciuga) quando la temperatura esterna è leggermente al di sopra del

punto di congelamento. Ciò può provocare la formazione di condensa, che gocciolerà da sotto il veicolo.

Se non servono né il raffreddamento, né la deumidificazione, spegnere il sistema di raffreddamento per risparmiare carburante.

L'attivazione del raffreddamento potrebbe impedire gli Autostop.

Sistema Stop-start ⇨ 116.

Sistema di ricircolo dell'aria



Premere  per attivare il ricircolo dell'aria. Il LED del pulsante si illumina per indicare l'attivazione.

Premere di nuovo  per disattivare il ricircolo dell'aria.

Avvertenza





In modalità di ricircolo, lo scambio d'aria con l'esterno risulta ridotto. Utilizzando tale modalità senza allo stesso tempo raffreddare l'aria, l'umidità nell'abitacolo aumenta, facendo appannare i finestrini internamente. Inoltre la qualità dell'aria nell'abitacolo si deteriora, e potrebbe provocare sonnolenza agli occupanti.

In condizioni ambientali calde e umide, il parabrezza potrebbe appannarsi esternamente quando dell'aria fredda venga indirizzata verso di esso. Se il parabrezza si appanna dall'esterno, attivare il tergicristallo e disattivare .

Raffreddamento massimo



Aprire brevemente i finestrini, in modo da disperdere rapidamente l'aria calda.



- Attivare il raffreddamento **A/C**.
- Premere  per attivare il sistema di ricircolo dell'aria.
- Premere  per la distribuzione dell'aria.
- Impostare il comando della temperatura  sul livello più freddo.
- Regolare la velocità della ventola  al livello massimo.
- Aprire tutte le bocchette dell'aria.

Lunotto termico ⇨ 26.



Specchietti retrovisori esterni termici ⇨ 22.

Sbrinamento e disappannamento dei cristalli



- Premere : la distribuzione dell'aria viene indirizzata verso il parabrezza.
- Impostare il comando della temperatura  sul livello più caldo.
- Se necessario, accendere il raffreddamento **A/C**.
- Inserire il lunotto termico .
- Aprire opportunamente le bocchette laterali dell'aria e orientarle verso i finestrini delle portiere.

Avviso

Se  viene premuto mentre il motore è acceso, verrà impedito un Auto-stop fino a quando il pulsante  non viene premuto di nuovo.



Se viene premuto il pulsante  mentre il motore è acceso in Auto-stop, il motore si riavvierà automaticamente.

Sistema Stop-start ⇨ 116.

Sistema di climatizzazione elettronico



Comandi per:

- temperatura 
- **MENU** fa accedere al menu di impostazione del clima nel visualizzatore Info
- velocità della ventola 
- modalità automatica **AUTO**
- raffreddamento **A/C**
- ricircolo dell'aria manuale 
- sbrinamento e disappannamento



- lunotto e specchietti retrovisori esterni termici 
- sedili riscaldati 

Lunotto termico ⇨ 26.

Specchietti retrovisori esterni termici ⇨ 22.

Sedili riscaldati ⇨ 32.

In modalità automatica la temperatura, la velocità della ventola e la distribuzione dell'aria sono regolate automaticamente.



Le funzioni attivate sono indicate dal LED nel comando corrispondente.

Il sistema di climatizzazione elettronico è pienamente operativo solo quando il motore è in funzione.

Menu impostazioni del climatizzatore



Premere **MENU** per impostare manualmente le seguenti funzioni del climatizzatore:

- distribuzione dell'aria, 
- velocità della ventola 
- temperatura 
- raffreddamento **A/C**
- modalità automatica **AUTO**

Il menu di impostazione del clima si può visualizzare nel visualizzatore Info.

Display informativo ⇨ 84.

Modalità automatica AUTO



Impostazioni di base per il massimo comfort:

- Premere **AUTO**, la distribuzione dell'aria e la velocità della ventola vengono regolate automaticamente.
- Aprire tutte le bocchette dell'aria per ottimizzare la distribuzione dell'aria in modalità automatica.
- L'aria condizionata deve essere attiva per poter ottenere il massimo del raffreddamento e del disappannamento. Premere **A/C** per accendere l'aria condizionata. Il LED presente nel pulsante indica l'attivazione.
- Impostare la temperatura prelezionata con la manopola girevole di destra o sinistra. Si consiglia una temperatura di 22 °C.

Impostazioni manuali

Le impostazioni del sistema di controllo del climatizzatore possono essere modificate attivando le funzioni seguenti:

Velocità della ventola

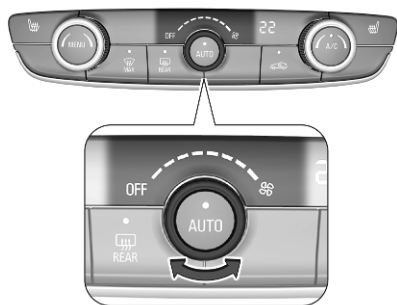

Regolare il flusso dell'aria ruotando la manopola sulla velocità desiderata. La velocità della ventola può essere modificata anche dal menu impostazioni del climatizzatore. Premere **MENU** per accedere al menu.

Ruotare la manopola in senso antiorario fino in fondo per spegnere la ventola e il raffreddamento.



Per tornare alla modalità automatica, premere **AUTO**.

Distribuzione dell'aria



Premere **MENU** per accedere al menu.

Toccare nel Visualizzatore Info:

-  : parabrezza e finestrini anteriori
-  : zona testa e sedili posteriori con le bocchette di ventilazione orientabili
-  : zona piedi anteriore, posteriore e parabrezza

Per tornare alla ripartizione automatica dell'aria, premere **AUTO**.

Preselezione della temperatura



Impostare la temperatura preselezionata sul valore desiderato mediante la manopola girevole a sinistra o a destra.

La temperatura consigliata è 22 °C. La temperatura viene indicata nei display e nel menu di impostazioni del clima.

Se è impostata la temperatura minima **Lo**, il sistema di controllo del climatizzatore funziona al raffreddamento massimo, se **A/C** è azionato.

Se viene impostata la temperatura massima **Hi**, il climatizzatore attiva il riscaldamento massimo.

Avviso

Se **A/C** non è azionato, la riduzione della temperatura impostata della cabina può causare il riavviamento

del motore da un arresto automatico (Autostop) o impedire un arresto automatico.

Sistema Stop-start ⇨ 116.

Climatizzatore A/C

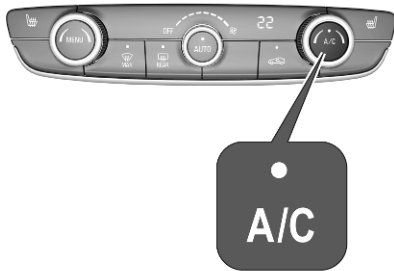

Premere **A/C** per inserire il raffreddamento. Il LED del pulsante si illumina per indicare l'attivazione. Il raffreddamento funziona solamente con il motore acceso e la ventola di controllo del climatizzatore inserita.

Premere il pulsante **A/C** per disinnescare il raffreddamento.

Il climatizzatore raffredda e deumidifica (asciuga) quando la temperatura esterna è superiore a un dato livello. Ciò può provocare la formazione di condensa, che gocciolerà da sotto il veicolo.

Se non servono né il raffreddamento, né la deumidificazione, spegnere il sistema di raffreddamento per risparmiare carburante.

Ricircolo dell'aria manuale

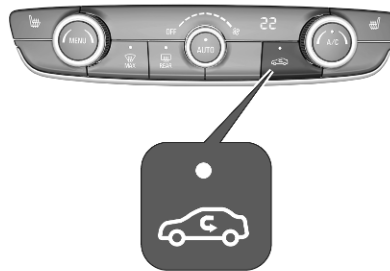

Premere  per attivare il ricircolo dell'aria. Il LED del pulsante si illumina per indicare l'attivazione.

Premere di nuovo  per disattivare la modalità di ricircolo.



Avvertenza

In modalità di ricircolo, lo scambio d'aria con l'esterno risulta ridotto. Utilizzando tale modalità senza allo stesso tempo raffreddare l'aria, l'umidità nell'abitacolo aumenta, facendo appannare i finestrini internamente. Inoltre la qualità dell'aria nell'abitacolo si deteriora, e potrebbe provocare sonnolenza agli occupanti.

In condizioni ambientali calde e umide, il parabrezza potrebbe appannarsi esternamente quando dell'aria fredda venga indirizzata verso di esso. Se il parabrezza si appanna dall'esterno, attivare il tergicristallo e disattivare .

Sbrinamento e disappannamento dei cristalli





- Premere . Il LED del pulsante si illumina per indicare l'attivazione.
- La temperatura e la ripartizione dell'aria vengono impostate automaticamente e la ventola funziona ad alta velocità.
- Se necessario, inserire l'aria condizionata premendo **A/C**.
- Inserire il lunotto termico .
- Per tornare alla modalità precedente, premere nuovamente il pulsante . Per tornare alla modalità automatica, premere **AUTO**.

Lunotto termico ⇨ 26.

Specchietti retrovisori esterni termici ⇨ 22.

Avviso

Se  viene premuto mentre il motore è acceso, verrà impedito un Auto-stop fino a quando il pulsante  non viene premuto di nuovo.

Se viene premuto il pulsante  mentre il motore è acceso in Auto-stop, il motore si riavvierà automaticamente.

Sistema Stop-start ⇨ 116.

Disattivazione del sistema di controllo elettronico del climatizzatore

Il raffreddamento, la ventola e la modalità automatica si possono spegnere ruotando una delle manopole girevoli in senso antiorario.

Si attiva accendendo la ventola o premendo **AUTO**.

Riscaldatore ausiliario

Riscaldatore dell'aria

Quickheat è un sistema di riscaldamento elettrico ausiliario che è in grado di riscaldare automaticamente e più rapidamente l'abitacolo.

Precondizionamento della temperatura

Il precondizionamento della temperatura consente di riscaldare e ventilare l'interno del veicolo con aria ambiente.

Il precondizionamento della temperatura può essere programmata mediante il Visualizzatore Info o MyOpel App.

Avviso

Su veicoli equipaggiati con sistema Infotainment **Multimedia**, il precondizionamento della temperatura può solo essere utilizzato mediante MyOpel App.

Avviso

Il precondizionamento della temperatura si attiva solo se il quadro è spento e il veicolo è chiuso a chiave.

Se il livello di carica della batteria ad alta tensione è inferiore a 50%, il precondizionamento della temperatura non si attiva.

Se viene programmato un riscaldamento/ventilazione ricorrenti e due procedure di riscaldamento/ventilazione vengono eseguite senza azionare il veicolo, la programmazione si disattiva.

Impostazione timer

Avviso

Diversi timers possono essere programmati e memorizzati. Si consiglia di programmare il preconditionamento della temperatura con il veicolo collegato alla rete elettrica, per ottimizzare le prestazioni a lungo termine della batteria ad alta tensione.



Premere **MENU**.
Toccare **OPZIONI**.

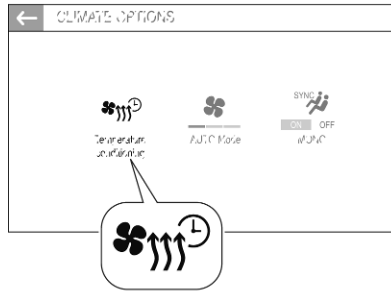

Selezionate .

Toccare **+** per definire un nuovo timer.

Toccare **--:--**.

Inserire l'ora e giorno.

Premere **✓** per confermare le impostazioni.

Premere **ON** per attivare il timer.

Per cancellare un timer, premere  nella parte superiore del Visualizzatore Info e cancellare il timer desiderato.

Confermare la richiesta di cancellazione.

La procedura riscaldamento / ventilazione inizia circa 45 minuti prima del tempo programmato e viene mantenuta dieci minuti dopo.

Bocchette di ventilazione

Bocchette di ventilazione orientabili

Bocchette di ventilazione centrali situate nel quadro strumenti

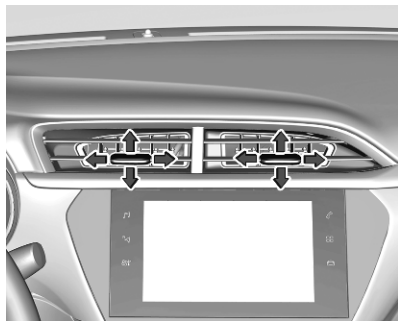

Regolare la direzione del flusso d'aria modificando l'inclinazione orizzontale e verticale delle alette della bocchetta.

Per chiudere la bocchetta, ruotare le alette verso l'interno.

Bocchette di ventilazione laterali nel quadro strumenti

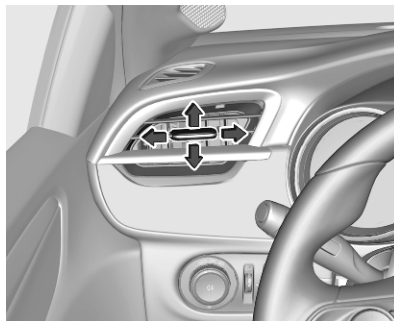

Regolare la direzione del flusso d'aria modificando l'inclinazione orizzontale e verticale delle alette della bocchetta.

Per chiudere la bocchetta, ruotare le alette verso l'esterno.

Con la funzione di raffreddamento attiva, almeno due bocchette di ventilazione devono essere aperte.

⚠ Avvertenza

Non applicare oggetti alle alette delle bocchette dell'aria. C'è il rischio di danni e lesioni in caso di incidente.

Bocchette di ventilazione fisse

Altre bocchette di ventilazione si trovano sotto il parabrezza e i finestrini e nei vani piedi.

Manutenzione

Presenza dell'aria

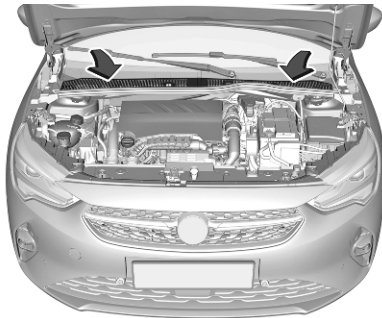

La presa dell'aria davanti al parabrezza nel vano motore non deve essere ostruita in alcun modo per consentire l'ingresso dell'aria. Togliere eventuali depositi di foglie, sporco o neve.

Funzionamento regolare del climatizzatore

Per garantire sempre la massima efficienza del sistema, il raffreddamento deve essere attivato per alcuni minuti almeno una volta al mese, indipendentemente dalle condizioni climatiche e dalla stagione. Il funzionamento con raffreddamento non è possibile quando la temperatura esterna è troppo bassa.

Manutenzione

Per un raffreddamento ottimale, si consiglia di controllare annualmente il climatizzatore, iniziando tre anni dopo l'immatricolazione del veicolo, eseguendo:

- prova di funzionalità e di pressione
- funzionalità del riscaldamento
- controllo di tenuta
- controllo delle cinghie di trasmissione
- pulizia del condensatore e scarico dell'evaporatore
- controllo delle prestazioni

Guida e funzionamento

Consigli per la guida	111
Controllo del veicolo	111
Sterzare	111
Emergenze	111
Avviamento e funzionamento	112
Rodaggio di un veicolo nuovo .	112
Posizioni della chiave nel blocchetto di accensione	112
Tasto di azionamento	113
Avviamento del motore	114
Interruzione di carburante al motore durante la decelerazione	116
Sistema stop-start	116
Parcheggio	119
Gas di scarico	120
Filtro di scarico	120
Convertitore catalitico	120
AdBlue	121
Unità di propulsione elettrica	124
Funzionamento	124
Cambio automatico	126
Display del cambio	126

Cambio delle marce	126
Modalità manuale	127
Programmi di marcia elettronici	128
Guasto	129
Interruzione alimentazione elettrica	129
Cambio manuale	129
Sistemi di guida	130
Modalità di guida	130
Freni	131
Sistema di antibloccaggio	131
Freno di stazionamento	132
Assistenza alla frenata	135
Assistenza per le partenze in salita	135
Frenata rigenerante	135
Sistemi di controllo della guida ..	136
Controllo elettronico della stabilità e Sistema di controllo della trazione	136
Modalità sport	137
Sistemi di assistenza al conducente	138
Controllo automatico della velocità di crociera	138
Limitatore di velocità	141
Cruise control adattivo	143
Frenata di emergenza attiva	151

Allarme collisione anteriore	154
Protezione anteriore per i pedoni	155
Sistema di ausilio al parcheggio	156
Dispositivo di assistenza al parcheggio avanzato	160
Sistema di ausilio al parcheggio automatico	166
Allarme angolo morto laterale .	174
Videocamera posteriore	176
Sistema di visione panoramica	177
Dispositivo di assistenza segnaletica stradale	180
Ausilio al mantenimento di corsia	181
Ausilio al mantenimento di corsia avanzato	166
Allarme anti-sonnolenza	186
Carica	187
Informazioni generali	187
Tipi di ricarica	188
Cavo di carica	189
Ricarica programmabile	195
Stato di carica	196
Carburante	197
Carburante per motori a benzina	197
Carburante per motori diesel ...	198
Rifornimento	199

Gancio traino	200
Informazioni generali	200
Consigli per la guida e per il traino	201
Traino di un rimorchio	201

Consigli per la guida

Controllo del veicolo

Mai procedere in folle con il motore spento

In tale situazione molti impianti, quali il servofreno o il servosterzo, non funzionano. Rendendo la marcia un pericolo per sé e per gli altri.

Tutti i sistemi funzionano durante un Autostop.

Sistema Stop-start ⇨ 116.

Pedali

Non collocare tappetini nella zona dei pedali per evitare di ostacolare la corsa dei pedali stessi.

Utilizzare solo tappetini di misura adatta e fissati dai rispettivi fermi sul lato guida.

Sterzare

Se l'assistenza del servosterzo non è più disponibile a causa di un arresto del motore o di un malfunzionamento del sistema, è possibile sterzare il veicolo ma con uno sforzo maggiore.

Emergenze

Avvertenza

Danni alla batteria ad alta tensione o al sistema ad alta tensione possono comportare il rischio di folgorazione, surriscaldamento o incendio.

Se il veicolo è danneggiato o interessato da un incidente medio-grave o grave, deve essere ispezionato moderata al più presto da personale qualificato. Finché non sia stato eseguito il controllo tecnico, il veicolo deve essere riposta all'esterno ad una distanza minima di 5 metri da qualsiasi struttura o da altri oggetti infiammabili.

Se il veicolo è danneggiato o colpito da allagamento o incendio, non deve essere assolutamente spostato e deve essere ispezionato da personale qualificato al più presto possibile.

Avviamento e funzionamento

Rodaggio di un veicolo nuovo

Per i primi viaggi non effettuare inutilmente brusche frenate.

Quando si guida la vettura per la prima volta, è possibile che la cera e l'olio presenti nell'impianto di scarico evaporino producendo l'emissione di fumi. Parcheggiare la vettura all'aperto per un po' evitando di inalare i fumi.

Durante il periodo di rodaggio il consumo di carburante e olio può essere superiore.

Inoltre, il processo di pulizia del filtro dei gas di scarico può avvenire più frequentemente.

Filtro di scarico ⇨ 120.

Posizioni della chiave nel blocchetto di accensione

Girare la chiave:

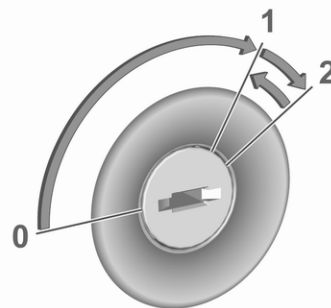

- 0 : accensione disinserita: alcune funzioni rimangono attive fino alla rimozione della chiave o l'apertura della portiera del conducente purché l'accensione sia già inserita
- 1 : modalità alimentazione: l'accensione è inserita, il motore diesel è in preriscaldamento, le spie si accendono e la maggior parte delle funzioni elettriche sono utilizzabili
- 2 : avvio del motore: rilasciare la chiave una volta avviato il motore

Bloccasterzo

Rimuovere la chiave dal commutatore di accensione e ruotare il volante finché si blocca.

⚠ Pericolo

Non rimuovere mai la chiave dall'interruttore di accensione durante la guida in quanto potrebbe causare danni al bloccasterzo.

Tasto di azionamento



La chiave elettronica o il dispositivo di accesso intelligente deve trovarsi all'interno del veicolo.

Avvio motore

Premere il pedale della frizione (cambio manuale), quello del freno e premere **Start/Stop**.

Accensione del quadro senza avviamento del motore

Premere **Start/Stop** senza azionare il pedale della frizione o del freno. Le spie si illuminano e la maggior parte delle funzioni elettriche sono azionabili.

Spegnimento del motore e del quadro

Premere brevemente **Start/Stop** in ogni modalità o a motore in funzione e veicolo fermo. Alcune funzioni rimangono attive fino all'apertura della portiera del conducente purché l'accensione sia già inserita.

Spegnimento d'emergenza durante la guida

Premere **Start/Stop** per 5 secondi ⇨ 114. Il volante si blocca non appena il veicolo è fermo.

Bloccasterzo

Il bloccasterzo si attiva automaticamente quando:

- il veicolo è fermo.
- il quadro è stato spento.

Per sbloccare il bloccasterzo, aprire e chiudere la portiera del conducente e attivare la modalità di alimentazione o avviare direttamente il motore.

⚠ Avvertenza

Se la batteria del veicolo si scarica, il veicolo non deve essere rimorchiato né avviato mediante traino o a spinta, in quanto il bloccasterzo non può essere disinserito.

Accesso smart

Questa funzione consente l'avvio del veicolo mediante un dispositivo mobile. Il veicolo viene controllato mediante un'applicazione.

Dopo essere entrati nel veicolo e confermando un messaggio, vi sono 10 secondi di tempo per avviare il veicolo.

Se non viene visualizzato alcun messaggio, posizionare lo smart-phone nell'area apposita.

Azionamento in caso di guasto

Se la chiave elettronica non funziona o la batteria della chiave elettronica è debole, all'avvio del veicolo potrebbe essere visualizzato un messaggio sul Driver Information Center.

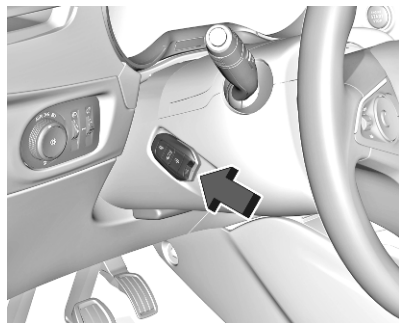

Tenere la chiave elettronica nella posizione contrassegnata sul piantone dello sterzo, come mostrato nella figura.

Nei veicoli dotati di cambio manuale, mettere in folle, premere il pedale della frizione, il pedale del freno e premere **Start/Stop**.

Sui veicoli con cambio automatico, portare la leva del cambio in posizione **P**, premere il pedale del freno e premere **Start/Stop**.

Questa opzione è prevista solo per le situazioni di emergenza. Sostituire la batteria della chiave elettronica non appena possibile ⇨ 8.

Per lo sblocco o il blocco delle portiere vedere Guasto al gruppo del telecomando o al sistema chiave elettronica ⇨ 10.

Avviamento del motore

Veicoli con commutatore di accensione

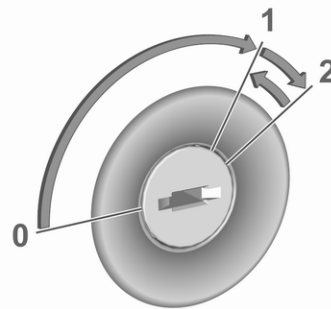

Ruotare la chiave in posizione **1** per sbloccare il bloccasterzo.

Cambio manuale: azionare il pedale della frizione e del freno.

Cambio automatico: azionare il pedale freno e portare il selettore in posizione **P** o **N**.

Non azionare il pedale dell'acceleratore.

Motori diesel: attendere fino a quando la spia  si spegne.

Girare brevemente la chiave in posizione **2** e rilasciare una volta avviato il motore.

Cambio manuale: durante un Auto-stop, è possibile riavviare il motore premendo il pedale della frizione ↻ 116.

Cambio automatico: durante un Auto-stop, è possibile riavviare il motore rilasciando il pedale del freno ↻ 116.

Veicoli con tasto di azionamento



- Cambio manuale: mettere in folle, premere il pedale della frizione e quello del freno.
- Cambio automatico: azionare il pedale freno e portare il selettore in posizione **P** o **N**.
- Non azionare il pedale dell'acceleratore.
- Premere il pulsante **Start/Stop**.
- Rilasciare il pulsante dopo l'inizio della procedura di avvio. Il motore diesel si avvia dopo che la spia  del preriscaldamento si spegne.
- Prima di riavviare o di spegnere il motore a veicolo fermo, premere ancora una volta **Start/Stop** brevemente.

Per avviare il motore durante un Auto-stop:

- Cambio manuale: durante un Autostop, è possibile riavviare il motore premendo il pedale della frizione ↻ 116.
- Cambio automatico: durante un Autostop, è possibile riavviare il motore rilasciando il pedale del freno ↻ 116.

Spegnimento d'emergenza durante la guida

Se, in caso di emergenza, dovesse rendersi necessario spegnere il motore durante la marcia, premere **Start/Stop** per 5 secondi.

Pericolo

Lo spegnimento del motore durante la guida può causare la perdita di potenza frenante e sterzante. I sistemi di assistenza e i sistemi airbag sono disabilitati. L'illuminazione e le luci dei freni si spengono. Pertanto spegnere il motore e l'accensione del veicolo durante la guida, solo quando necessario in caso di emergenza.

Avviare il veicolo a basse temperature

L'avviamento del veicolo senza riscaldatori aggiuntivi è possibile solo fino a -25 °C per i motori diesel e -30 °C per i motori a benzina. È necessario utilizzare un olio motore con appropriata viscosità, carburante appropriato, servizi di assistenza effettuati e una batteria veicolo sufficientemente carica. A temperature inferiori a -30 °C il cambio automatico richiede una fase di riscaldamento di circa 5 minuti. La leva del cambio deve essere in posizione **P**.

Riscaldamento del motore turbo

All'avviamento la coppia disponibile del motore potrebbe essere limitata per un breve periodo, specialmente quando la temperatura del motore è bassa. La limitazione serve a consentire al sistema di lubrificazione di proteggere completamente il motore.

Interruzione di carburante al motore durante la decelerazione

L'alimentazione del carburante viene interrotta automaticamente durante le decelerazioni, ovvero quando il veicolo procede con una marcia innestata ma non viene premuto il pedale dell'acceleratore.

In base alle condizioni di guida, l'interruzione di carburante al motore durante la decelerazione potrebbe essere disattivata.



Sistema stop-start

Il sistema Start-stop contribuisce a far risparmiare carburante e a ridurre le emissioni. Quando le condizioni lo consentono, disinserisce il motore appena il veicolo procede a bassa velocità o si arresta, ad esempio a un semaforo o in un ingorgo.

Attivazione

Il sistema Start-stop è disponibile non appena il motore viene avviato, il veicolo parte e le condizioni riportate nel seguito di questa sezione sono soddisfatte.



Il sistema è pronto ad entrare in funzione quando il LED del pulsante  non è acceso. Quando il sistema è disattivato, premere  per attivarlo.

Se il sistema stop-start è temporaneamente non disponibile e il pulsante  viene premuto, il LED nel pulsante lampeggia.

Disattivazione

Disattivare il sistema Start-stop manualmente premendo . La disattivazione è indicata dall'accensione del LED presente nel pulsante.

Autostop

Veicoli con cambio manuale

Attivare un Autostop come segue:

- Portare la leva del cambio in folle.
- Rilasciare il pedale della frizione.

Il motore verrà spento mentre l'accensione rimane attivata.

Vetture con cambio automatico

Se il veicolo è in sosta con pedale del freno premuto, l'Autostop si attiva automaticamente.

Il motore verrà spento mentre l'accensione rimane attivata.

Il sistema stop-start si disattiverà su pendii scoscesi.

Indicazione



Un Autostop viene indicato dalla spia .

Durante un Autostop, il riscaldamento e le prestazioni dei freni vengono mantenuti.

Condizioni dell'Autostop

Il sistema Start-stop verifica che ciascuna delle condizioni seguenti sia soddisfatta.

- Il sistema Start-stop non è disattivato manualmente.
- La portiera del conducente è chiusa oppure la cintura di sicurezza del conducente è allacciata.
- La batteria del veicolo è sufficientemente carica e in buone condizioni.
- Il motore è caldo.

- La temperatura del liquido di raffreddamento del motore non è troppo alta.
- La temperatura dei gas di scarico del motore non è troppo elevata, ad esempio dopo aver guidato con un carico motore elevato.
- La temperatura ambientale non è né troppo bassa né troppo alta.
- Il sistema di climatizzazione consente un Autostop.
- La depressione del freno è sufficiente.
- La funzione di autopulizia del filtro di scarico non è attiva.
- Il veicolo è stato guidato almeno a passo d'uomo dall'ultimo Autostop.

In caso contrario, l'Autostop viene bloccato.

Avviso

L'Autostop potrebbe essere bloccato per diverse ore in seguito alla sostituzione o al ricollegamento della batteria.

Certe impostazioni del climatizzatore possono bloccare un Autostop.

Climatizzazione ⇨ 100.

Immediatamente dopo aver guidato ad una velocità più alta un Autostop può essere bloccato.

Rodaggio di un veicolo nuovo ⇨ 112.

Dispositivo salvacarica della batteria del veicolo

Per assicurare un riavviamento affidabile del motore, il sistema Start-stop integra diverse funzioni salvacarica della batteria del veicolo.

Misure per il risparmio energetico

Durante un Autostop, diverse funzioni elettriche, come il riscaldatore elettrico ausiliario o il lunotto termico, sono disabilitate o commutate in modalità risparmio energetico. La velocità della ventola del climatizzatore viene ridotta per risparmiare energia.

Riavvio del motore da parte del conducente

Veicoli con cambio manuale

Premere il pedale della frizione senza premere il pedale del freno per riavviare il motore.

Vetture con cambio automatico

Il motore si riavvia nelle seguenti situazioni:

- si rilascia il pedale del freno mentre la leva del cambio è in posizione **D** o **M**
- si rilascia il pedale del freno o la leva del cambio è in posizione **N** quando si porta la leva del cambio in posizione **D** o **M**
- si porta la leva del cambio in posizione **R**

Riavvio del motore mediante il sistema Start-stop

Veicoli con cambio manuale: La leva del cambio deve essere in folle per abilitare un riavvio automatico.

Se una delle seguenti condizioni si verifica durante un Autostop, il motore viene avviato automaticamente mediante il sistema Start-stop:

- sistema stop-start disattivato manualmente
- la cintura di sicurezza del conducente non è allacciata e la portiera del conducente è aperta

- temperatura del motore troppo bassa
- il livello di carica della batteria del veicolo è sotto un determinato livello
- depressione del freno non sufficiente
- il veicolo è in marcia o si muove almeno a passo d'uomo
- climatizzatore richiede avvio del motore
- aria condizionata azionata manualmente

Se alla presa di corrente è collegato un accessorio elettrico, ad esempio un lettore CD portatile, durante il riavvio potrebbe essere percepibile un breve calo di tensione.

Parcheggio

⚠ Avvertenza

- Non parcheggiare il veicolo su una superficie facilmente infiammabile. L'elevata temperatura dell'impianto di scarico potrebbe incendiare la superficie.
- Azionare sempre il freno di stazionamento.
- Se il veicolo è parcheggiato su una superficie piana o in salita, innestare la prima marcia o portare la leva del cambio in posizione **P**. Inoltre, in salita, girare le ruote anteriori nella direzione opposta rispetto al cordolo del marciapiede.
Se il veicolo è parcheggiato su una superficie in discesa, innestare la retromarcia o portare la leva del cambio in posizione **P**. Inoltre, girare le ruote anteriori verso il cordolo del marciapiede.
- Chiudere i finestrini.

- Spegnerne il motore.
- Rimuovere la chiave di accensione dall'interruttore o spegnere il quadro su veicoli con pulsante di alimentazione. Ruotare il volante fino ad avvertire lo scatto di inserimento del bloccasterzo.

- Bloccare le portiere del veicolo.
- Attivare l'impianto di allarme anti-furto.
- Le ventole di raffreddamento del motore potrebbero continuare a funzionare anche a motore spento ⇨ 206.

Attenzione

Al fine di proteggere il turbocompressore, dopo aver viaggiato a un regime di giri del motore elevato o con elevati carichi sul motore, far girare brevemente il motore a carico ridotto o in folle per circa 30 secondi prima di spegnerlo.

Avviso

In caso di incidente con attivazione degli airbag, il motore si spegne automaticamente se il veicolo si arresta entro un certo periodo di tempo.

In Paesi con temperature estremamente basse potrebbe essere necessario parcheggiare il veicolo senza freno di stazionamento inserito. Accertarsi di parcheggiare il veicolo su una superficie piana. Freno di stazionamento ⇨ 132.

Gas di scarico

⚠ Pericolo

I gas di scarico del motore contengono monossido di carbonio, che è tossico, ma incolore e inodore e può essere letale se inalato.



Se i fumi di scarico penetrano nell'abitacolo, aprire i finestrini. Rivolgersi ad un'officina per eliminare la causa del guasto.

Evitare di viaggiare con il vano di carico aperto, in quanto i gas di scarico potrebbero entrare nell'abitacolo.

Filtro di scarico

Processo di pulizia automatica

Il filtro di scarico previsto per le motorizzazioni diesel separa le particelle di fuliggine dal gas di scarico.



L'inizio della saturazione del filtro di scarico viene indicato dall'accensione temporanea di  o , accompagnata da un messaggio nel Driver Information Center.

Non appena le condizioni di traffico lo consentano, rigenerare il filtro procedendo ad una velocità di almeno 60 km/h finché la spia non si spenga.

Avviso

Su un veicolo nuovo, le prime operazioni di rigenerazione del filtro di scarico potrebbero essere accompagnate da un odore di bruciato, il che è normale. In seguito a periodi prolungati di arresto o di marcia a velocità molto ridotta, lo scarico potrebbe emettere del vapore acqueo al momento dell'accelerazione. Questo non influisce sul comportamento del veicolo o sull'ambiente.

Processo di pulizia non possibile



Se  o  rimane accesa, accompagnata da un segnale acustico e un messaggio, il livello dell'additivo del filtro di scarico troppo basso.

Il serbatoio deve essere rabboccato al più presto. Rivolgersi ad un'officina.

Convertitore catalitico

Il convertitore catalitico riduce la quantità di sostanze nocive presenti nei gas di scarico.

Attenzione

Carburanti di tipi diversi da quelli elencati alle pagine  197,  255 possono danneggiare il convertitore catalitico o i componenti elettronici.

La benzina incombusta surriscalda e danneggia il convertitore catalitico. Evitare pertanto di utilizzare eccessivamente il motorino di avviamento, di rimanere con il serbatoio vuoto e di avviare il motore a spinta o a traino.

Se il motore perde colpi, funziona in modo irregolare, nel caso di prestazioni ridotte, o se si notano altre anomalie, rivolgersi ad un'officina il prima possibile per eliminare la causa del guasto. In caso di emergenza è

possibile proseguire il viaggio, ma solo per breve tempo e con velocità e regime del motore ridotti.

AdBlue

Informazioni generali

La riduzione catalitica selettiva (BlueInjection) è un metodo per ridurre sostanzialmente gli ossidi di azoto nell'emissione di scarico. Si ottiene iniettando liquido per impianto di scarico diesel (DEF) nell'impianto di scarico. L'ammoniaca rilasciata dal fluido produce una reazione chimica con l'azoto (NO_x) dello scarico trasformandolo in azoto e acqua.

La designazione di questo liquido è AdBlue®. Si tratta di un liquido non tossico, non infiammabile, incolore e inodore costituito dal 32% di urea e dal 68% di acqua.

Avvertenza

Evitare il contatto di occhi e pelle con AdBlue.

In caso di contatto di occhi o pelle, risciacquare con acqua.

Attenzione

Evitare il contatto della vernice con AdBlue.

In caso di contatto, risciacquare con acqua.

AdBlue si congela ad una temperatura di circa $-11\text{ }^\circ\text{C}$. Poiché il veicolo è equipaggiato con un preriscaldatore di AdBlue, viene garantita la riduzione delle emissioni a temperature basse. Il preriscaldatore di AdBlue funziona automaticamente.

Avviso

Il liquido AdBlue congelato e di nuovo liquefatto è utilizzabile senza perdita di qualità.

Il consumo tipico di AdBlue è di circa 0,85 l per 1.000 km, ma può essere più elevato a seconda delle condizioni di guida (ad es. con un livello di carico elevato o in caso di traino di veicoli).

Avvisi di livello

A seconda dell'autonomia calcolata di AdBlue, verranno visualizzati vari messaggi nel Driver Information Centre. I messaggi e i limiti imposti sono richiesti dalla legge.

1. Il primo livello di avviso è raggiunto una volta che l'autonomia di AdBlue è compresa tra 2400 km e 800 km.

Quando si inserisce l'accensione, questo avviso viene visualizzato brevemente una volta sola insieme all'autonomia residua calcolata. In aggiunta, la spia  si accende e viene riprodotto un segnale acustico. La guida è possibile senza alcuna limitazione.

2. Il successivo livello di avviso è raggiunto una volta che l'autonomia di AdBlue è inferiore a

800 km. Il messaggio contenente l'autonomia attuale sarà visualizzato ogni volta che il motore verrà acceso. In aggiunta, la spia  lampeggia e viene riprodotto un segnale acustico. Fare rifornimento di AdBlue prima di raggiungere il livello di avviso successivo.

3. Il livello di avviso successivo è raggiunto una volta che l'autonomia è inferiore a 100 km. Il messaggio contenente l'autonomia attuale sarà visualizzato ogni volta che il motore verrà acceso. In aggiunta, la spia  lampeggia e viene riprodotto un segnale acustico. Effettuare il rifornimento di AdBlue il prima possibile, prima che il serbatoio AdBlue sia completamente vuoto. In caso contrario, non sarà possibile riavviare il motore.

4. L'ultimo livello di avviso è raggiunto una volta che il serbatoio AdBlue è vuoto. Non sarà possibile riavviare il motore.



Compare un messaggio di segnalazione nel Driver Information Centre. In aggiunta, la spia 

lampeggia e viene riprodotto un segnale acustico.

Rabboccare il serbatoio fino a un livello di almeno 5 l di AdBlue, altrimenti non sarà possibile riavviare il motore.

Avvisi emissioni alte

In caso di guasto al sistema di controllo delle emissioni, vengono visualizzati diversi messaggi nel Driver Information Centre.

I messaggi e i limiti imposti sono richiesti dalla legge. I messaggi di avviso sono accompagnati dalla spia ,  e . Inoltre, si udirà un segnale acustico.

Seguire le istruzioni dei messaggi di avviso. Se l'avvio non risulta possibile, rivolgersi a un'officina.

Rifornimento di AdBlue

Attenzione

Usare solo AdBlue conforme agli standard europei DIN 70 070 e USI 22241-1.

Non usare additivi.

Non diluire l'AdBlue.

Altrimenti il sistema di riduzione catalitica selettiva potrebbe subire dei danni.

Avviso

Qualora alla stazione di servizio non sia disponibile una pompa di rifornimento con ugello per autovetture, utilizzare esclusivamente bottiglie o taniche di AdBlue dotate di un adattatore sigillato per il riempimento, per prevenire fuoriuscite o traboccamenti eccessivi e per assicurarsi che i vapori provenienti dal serbatoio non fuoriescano. AdBlue in bottiglia o tanica è disponibile presso molte stazioni di rifornimento e può essere acquistato, ad es., presso le concessionarie Opel e altri punti vendita.

Poiché AdBlue ha una durata limitata, controllare la data di scadenza prima del rifornimento.

Avviso

Rabbottare il serbatoio fino a un livello di almeno 5 l di AdBlue per accertarsi che il nuovo livello sia rilevato.

In caso il rifornimento di AdBlue non sia rilevato con successo:

1. Guida il veicolo per 10 min accertandosi che la velocità sia sempre superiore a 20 km/ora.
2. Se il rifornimento di AdBlue viene rilevato con successo, scompariranno gli avvertimenti o le limitazioni di guida relative al rifornimento di AdBlue.

Se il rifornimento di AdBlue ancora non viene rilevato, chiedere assistenza ad un'officina.

Se il rifornimento di AdBlue deve essere effettuato ad una temperatura sotto i -11 °C, potrebbe non essere rilevato dal sistema. In questo caso, parcheggiare il veicolo in un'area con una temperatura ambiente superiore fino a quando AdBlue non si sia liquefatto.

Avviso

Quando si svita il tappo protettivo del bocchettone di rifornimento potrebbero fuoriuscire vapori di ammoniaca. Non inalare in quanto i vapori hanno un odore pungente. I vapori non sono nocivi per inalazione.

Il serbatoio AdBlue dovrebbe essere rabbotato completamente. Questo deve essere effettuato prima che il messaggio relativo all'impedimento di un riavvio del motore venga visualizzato.

Quantità di rifornimento di AdBlue
⇨ 256.

Il veicolo deve essere parcheggiato su una superficie pianeggiante.

Il bocchettone di rifornimento per il liquido AdBlue si trova dietro allo sportellino del tappo di rifornimento del carburante.

Lo sportellino del carburante può essere aperto solo se il veicolo è sbloccato.

1. Disinserire l'accensione.
2. Chiudere tutte le portiere per evitare che i vapori di ammoniaca entrino nell'abitacolo.

3. Aprire sportellino del carburante premendo sullo sportellino stesso
⇨ 199.

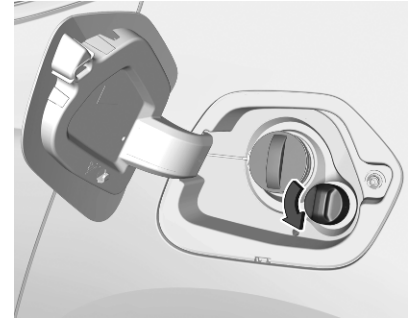

4. Svitare il tappo protettivo dal bocchettone di rifornimento.
5. Aprire il tanica di AdBlue.
6. Montare un'estremità del tubo flessibile sul tanica e avvitare l'altra estremità sul bocchettone di rifornimento.
7. Sollevare la tanica fino a quando si sarà svuotata o fino a quando il flusso dalla tanica sarà cessato.
8. Posare la tanica al suolo per consentire al tubo flessibile di svuotarsi e aspettare 15 secondi.

9. Svitare il tubo flessibile dal bocchettone di rifornimento.
10. Montare il tappo protettivo e ruotare in senso orario fino a quando si innesta.

Avviso

Smaltire la tanica di AdBlue in conformità alle disposizioni di legge sull'ambiente. Il tubo flessibile può essere riutilizzato dopo il lavaggio con acqua pulita, prima che l'AdBlue si sia asciugato.

Unità di propulsione elettrica

Funzionamento

Il veicolo utilizza un'unità di propulsione elettrica con cambio a marcia singola.

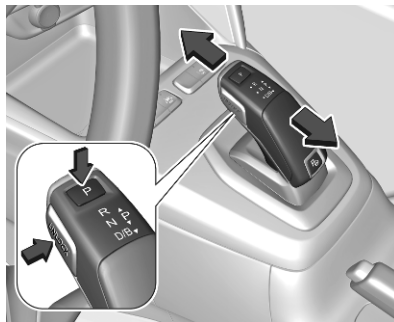

- P** : posizione di parcheggio, ruote bloccate, innestare solo a veicolo fermo
- R** : retromarcia, innestare solo a veicolo fermo
- N** : folle
- D** : modalità di guida, recupero basso
- B** : frenata rigenerativa

La leva del cambio parte sempre da una posizione centrale. La marcia selezionata è indicata nel quadro strumenti. Dopo aver rilasciato la leva del cambio, ritornerà in posizione centrale.

P: Questa posizione blocca le ruote anteriori. È la posizione raccomandata quando si avvia il sistema propulsivo in quanto il veicolo non può muoversi facilmente.

⚠ Avvertenza

È pericoloso scendere dal veicolo se la leva del cambio non è completamente in **P** con il freno di stazionamento ben inserito. Il veicolo può muoversi.

Non lasciare il veicolo con sistema propulsivo in funzione, il veicolo potrebbe muoversi improvvisamente. Voi od altre persone potreste subire lesioni. Per essere certi che il veicolo non si muova, anche se ci si trova su un terreno pianeggiante, inserire sempre il freno di stazionamento e spostare la leva del cambio in **P**.

Il pulsante **UNLOCK** è ideato in modo tale da impedire il cambio indesiderato da **P** se il veicolo non è stato avviato, il pedale del freno premuto e il pulsante di rilascio premuto.

Quando il veicolo si è fermato, premere **START/STOP** per spegnerlo. L'unità di propulsione elettrica cambierà in **P** automaticamente.

Il veicolo non cambierà in **P** se si sta muovendo troppo rapidamente. Arrestare il veicolo e cambiare in **P**.

Per cambiare in **P**, premere il pulsante **P** sulla leva del cambio.

Per cambiare da **P**:

1. Premere il pedale del freno, quindi premere il pulsante **UNLOCK**.
2. Cambiare nella marcia desiderata.

R: Usare questa marcia per procedere in retro.

Per cambiare in e uscire di marcia da **R**:

1. Arrestare completamente il veicolo.
2. Per cambiare in **R**, premere il pulsante di sblocco e spostare la leva del cambio in avanti.

Per uscire di marcia da **R**, inserire la marcia desiderata.

Attenzione

Cambiare in **R** con veicolo in marcia potrebbe danneggiare l'unità di propulsione elettrica. Cambiare solo in **R** dopo aver arrestato il veicolo.

N: In questa posizione, il sistema propulsivo non trasmette coppia alle ruote. Per riavviare il sistema di propulsione quando il veicolo è già in moto, usare solo **D**.

Il veicolo non è stato progettato per restare in **N** per periodi prolungati di tempo. Cambierà automaticamente in **P**.

D: Questa posizione è per la normale marcia.

Attenzione

Se il veicolo sembra accelerare lentamente o non risponde quando si tenti di accelerare, interrompere il viaggio. L'unità di

propulsione elettrica potrebbe essere danneggiata. Rivolgersi ad un'officina al più presto possibile.

Avviso

In condizioni di fondo sdrucchiole, azionare il veicolo in **D** per una guida e prestazioni di manovra più potenti.

B: Questa posizione riduce la velocità del veicolo senza utilizzare i freni. Usare **B** quando si scende da pendii molto ripidi, nel fango o nel traffico a intermittenza.

⚠ Avvertenza

In caso di temperature estreme o se la batteria ad alta tensione è quasi completamente carica, la forza frenante della frenata rigenerativa potrebbe essere temporaneamente ridotta. Se la forza di frenata non è sufficiente, il conducente deve essere pronto a usare il pedale del freno.

Frenata rigenerativa ⇨ 135.

Attenzione

Far girare i pneumatici o tenere il veicolo in un luogo su una pendenza usando solo il pedale dell'acceleratore potrebbe danneggiare l'unità di propulsione elettrica. Se siete bloccati, non fate girare i pneumatici. Quando vi fermate su un pendio, usate i freni per mantenere il veicolo in posizione.

Cambio automatico

Il cambio automatico permette di impostare il cambio marce in automatico (modalità automatica) o in manuale (modalità manuale).

Modalità manuale ⇨ 127.

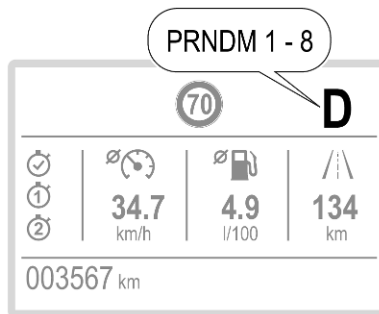
Display del cambio

Il Driver Information Center visualizza la modalità o la marcia selezionata.

In modalità automatica, il programma di marcia è indicato da **D**.

In modalità manuale, vengono indicati **M** e il numero della marcia selezionata.

R indica la retromarcia.

N indica la posizione di folle.

P indica la posizione di parcheggio.

Cambio delle marce

Sono disponibili due diversi cambi automatici con 6 od 8 marce, ognuno dei quali ha un diverso tipo di leva.

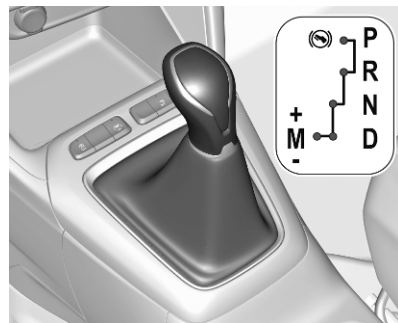

6a cambio automatico

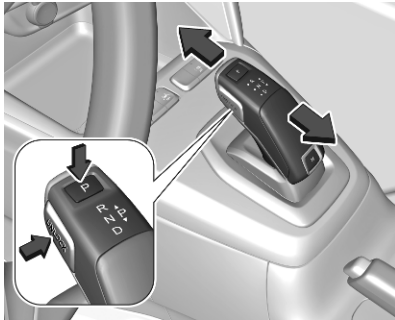

8a cambio automatico

Spostare la leva del cambio o premere i rispettivi pulsanti.

P : posizione di parcheggio, le ruote anteriori sono bloccate, innestare solo a veicolo fermo e con il freno di stazionamento azionato

R : retromarcia, innestare solo a veicolo fermo

N : folle

D : modalità automatica

M : modalità manuale

La leva selettoria è bloccata in **P**. Prima di sbloccare, assicurarsi che il quadro sia acceso. Azionare il pedale

del freno, premere **UNLOCK** se necessario e spostare la leva del cambio nella modalità desiderata.

Il motore può essere avviato solo con la leva del cambio in **P** o **N**. Quando la posizione **N** è selezionata, premere il pedale del freno o azionare il freno di stazionamento prima di iniziare la marcia.

Prima d'inserire la retromarcia, arrestare completamente il veicolo. Azionare il pedale del freno, premere **UNLOCK** se necessario e spostare la leva del cambio su **R**.

Non accelerare mentre si innesta una marcia. Non premere mai contemporaneamente il pedale dell'acceleratore e quello del freno.

Quando è innestata una marcia, rilasciando il freno il veicolo inizia ad avanzare lentamente.

Freno motore

Per utilizzare l'effetto frenante del motore quando si viaggia in discesa, selezionare per tempo una marcia più bassa.

Modalità manuale ⇨ 127.

Disimpegno della vettura

Il disimpegno del veicolo è consentito solo se il veicolo è bloccato nella sabbia, nel fango o nella neve. Portare ripetutamente la leva selettoria da **D** a **R** e viceversa. Non mandare su di giri il motore ed evitare accelerazioni repentine.

Parcheggio

Azionare il freno di stazionamento e premere **P**.

Modalità manuale

È possibile attivare la modalità manuale **M** dalla posizione **D**, in tutte le situazioni di guida e di marcia.

La marcia selezionata è indicata nel quadro strumenti.

Se si seleziona una marcia superiore quando la velocità del veicolo è troppo bassa o una marcia inferiore quando la velocità del veicolo è troppo alta, il cambio marcia non viene eseguito. Questo può causare l'emissione di un messaggio nel Driver Information Centre.

In modalità cambio manuale, il passaggio automatico a una marcia superiore non avviene quando il regime del motore è elevato.

6a cambio automatico

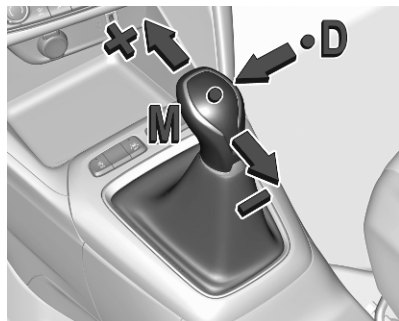

Muovere la leva del cambio dalla posizione **D** verso sinistra in posizione **M**.

Spostare la leva del cambio in avanti **+** per passare ad una marcia superiore.

Spostare la leva del cambio all'indietro **-** per passare ad una marcia inferiore.

8a cambio automatico

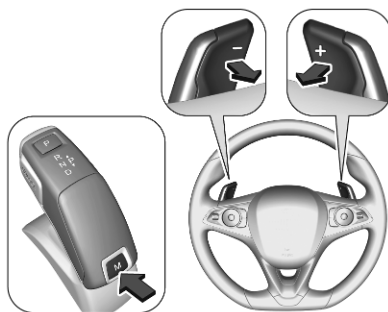

Premere il pulsante **M**.

Tirare le leve sul volante per selezionare manualmente le marce.

Tirare la leva a destra **+** per passare alla marcia superiore.

Tirare la leva a sinistra **-** per scalare marcia.

Per saltare le marce, tirare più volte la leva.

Indicazione marcia

Il simbolo ▲ o ▼ con un numero a fianco appare quando è consigliato il cambio della marcia per risparmiare carburante.

L'indicazione del cambio appare solo in modalità manuale.

Programmi di marcia elettronici

In seguito ad un avviamento a freddo, il programma della temperatura di esercizio aumenta il regime del motore per portare rapidamente in temperatura il convertitore catalitico.

Programmi speciali adattano automaticamente i punti di passaggio delle marce quando si procede in salita o in discesa.

In condizioni di neve o ghiaccio o su altre superfici scivolose, il controllo del cambio elettronico consente al conducente di selezionare manualmente la prima, la seconda o la terza marcia per l'avvio.

Kickdown

Premere sul pedale dell'acceleratore oltre il dente d'arresto della funzione kickdown comporterà la massima accelerazione indipendentemente dalla modalità di guida selezionata. Il cambio passa a una marcia più bassa a seconda della velocità del motore.

Guasto

In caso di guasto,  illumina un messaggio che viene visualizzato nel Driver Information Center (DIC).

Messaggi del veicolo ⇨ 86.

Il controllo elettronico della trasmissione consente solo tre marce. Il cambio di marcia non avviene più automaticamente.

Non viaggiare a velocità superiori a 100 km/h.

Rivolgersi ad un'officina per eliminare la causa del guasto.

Interruzione alimentazione elettrica

In caso di interruzione dell'alimentazione elettrica, è impossibile spostare la leva del cambio dalla posizione P.

Traino del veicolo ⇨ 240.

Se la batteria del veicolo è scarica, avviare il veicolo utilizzando i cavi di avviamento ⇨ 238.

Se la batteria del veicolo non è la causa del guasto, cercare assistenza presso un'officina.

Cambio manuale



Per inserire la retromarcia con un cambio a 5 marce, premere il pedale della frizione e portare la leva del cambio a destra e indietro.



Per inserire la retromarcia con un cambio a 6 marce, premere il pedale della frizione, tirare l'anello situato sotto alla leva del cambio e portare quest'ultima completamente a sinistra e in avanti.

Se la marcia non si innesta, portare la leva del cambio in posizione di folle, rilasciare il pedale della frizione e premerlo nuovamente. Ripetere quindi la selezione della marcia.

Evitare di fare slittare la frizione inutilmente.

Durante il cambio marcia, premere a fondo il pedale della frizione. Non tenere il piede appoggiato sul pedale.

Quando viene rilevato uno slittamento della frizione per un certo periodo di tempo, la potenza del motore viene ridotta. Un messaggio di avvertimento viene visualizzato nel Driver Information Center. Rilasciare la frizione.

Attenzione

Non è consigliabile guidare con la mano appoggiata alla leva del cambio.

Indicazione marcia ⇨ 77.

Sistema Stop-start ⇨ 116.

Sistemi di guida

Modalità di guida

È possibile selezionare le seguenti modalità di guida:

- **Modalità normale**
- **Modalità Sport**
- **Modalità Eco**

Ogni modalità di guida corrisponde a una diversa impostazione del veicolo.

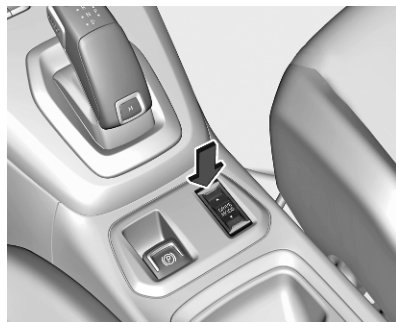

Per selezionare la rispettiva modalità di guida, usare l'interruttore di commutazione mostrato.

Modalità normale

Le impostazioni in questa modalità vengono impostate per impostazione predefinita. Ogni volta che si inserisce l'accensione, questa modalità viene selezionata.

Veicolo elettrico: Per ottimizzare l'autonomia, la potenza erogata del motore elettrico viene ridotta.

Modalità Sport

Le impostazioni in questa modalità consentono una guida più dinamica. I parametri dinamici del veicolo possono essere visualizzati nel Driver Information Center.

Veicolo elettrico: Questa modalità permette una potenza elettrica massima erogata dal motore.

Modalità Eco

Riduce il consumo di carburante ottimizzando il funzionamento del riscaldamento e dell'aria condizionata e, in base alla versione, il pedale dell'acceleratore, il cambio automatico e la spia di cambio marcia.

Durante la decelerazione del veicolo, il motore è al minimo con frenata motore ridotta.

Veicolo elettrico: Per ottimizzare l'autonomia, la potenza erogata del motore elettrico viene ridotta e il riscaldamento spento.

Freni

Sistema di antibloccaggio

Il sistema di antibloccaggio (ABS) impedisce alle ruote di bloccarsi.

L'ABS inizia a regolare la pressione della frenata non appena una ruota mostra una tendenza a bloccarsi. Il veicolo rimane governabile, anche durante una frenata brusca.

L'intervento dell'ABS si avverte come un impulso nel pedale del freno e un rumore provocato dal processo di regolazione.

Per frenare in modo ottimale, tenere il pedale del freno premuto a fondo per l'intero processo di frenata, anche se il pedale pulsa. Non ridurre la pressione sul pedale.

Quando si frena durante un'emergenza, i segnalatori di emergenza si accendono automaticamente a seconda dell'intensità della decelerazione. Si spegneranno automaticamente alla prima accelerazione.

Dopo l'avvio, il sistema esegue un autotest che può essere percepito.



Spia (ABS) ⇨ 77.

Guasto

⚠ Avvertenza

In caso di guasto dell'ABS, le ruote potrebbero bloccarsi in caso di frenate particolarmente forti. I vantaggi offerti dall'ABS non sono più disponibili. In caso di frenate brusche, il veicolo non è più governabile e potrebbe sbandare.

Rivolgersi ad un'officina per eliminare la causa del guasto.

Freno di stazionamento

⚠ Avvertenza

Prima di lasciare il veicolo, verificare lo stato del freno di stazionamento. La spia (P) si illumina con luce fissa quando il freno di stazionamento elettrico viene inserito.

Freno di stazionamento manuale

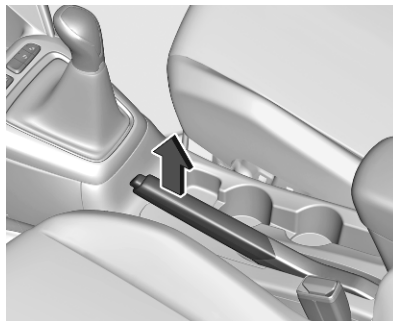

⚠ Avvertenza

Azionare sempre energicamente il freno di stazionamento senza premere il pulsante di sblocco, e tirarlo con la maggior forza possibile nei tratti in salita o in discesa.

Per rilasciare il freno di stazionamento, sollevare leggermente la leva, premere il pulsante di sblocco ed abbassare completamente la leva.

Per ridurre le forze agenti sul freno di stazionamento, premere contemporaneamente il pedale del freno.

Spia (P) ⇨ 76.

Freno di stazionamento elettrico



Applicazione del freno a veicolo fermo

⚠ Avvertenza

Tirare l'interruttore (P) per minimo 1 secondo fino a quando la spia di controllo (P) si illumina con luce fissa e viene inserito il freno di stazionamento elettrico. Il freno di stazionamento elettrico si aziona automaticamente con forza adeguata.

Prima di lasciare il veicolo, verificare lo stato del freno di stazionamento elettrico.

Spia (P) ⇨ 76.

Il freno di stazionamento elettrico può essere sempre attivato, anche con l'accensione disinserita.

Non azionare troppo di frequente il freno di stazionamento elettrico a motore spento, poiché questo scarica la batteria del veicolo.

Rilascio

Inserire l'accensione. Tenere premuto il pedale del freno e premere l'interruttore (P).

Funzione di ausilio alla partenza

Veicoli con cambio manuale:
Premendo il pedale della frizione e rilasciando leggermente il pedale della frizione e premendo leggermente il pedale dell'acceleratore si rilascia automaticamente il freno di stazionamento elettrico. Ciò è possibile solo quando il funzionamento automatico del freno di staziona-

mento elettrico è attivo. Non è possibile quando l'interruttore (P) viene azionato contemporaneamente.

Vetture con cambio automatico: L'innesco di **R**, **D** o **M** e poi la pressione del pedale dell'acceleratore rilascia automaticamente il freno di stazionamento elettrico. Ciò è possibile solo quando il funzionamento automatico del freno di stazionamento elettrico è attivo. Non è possibile quando l'interruttore (P) viene azionato contemporaneamente.

Frenata con il veicolo in movimento

Se il veicolo è in movimento e l'interruttore (P) viene tenuto tirato, il freno di stazionamento elettrico rallenta il veicolo. Non appena l'interruttore (P) viene rilasciato, la frenata viene interrotta.

Il sistema di antibloccaggio e il controllo elettronico della stabilità (ESC) stabilizzano il veicolo mentre il pulsante (P) viene tenuto tirato. In caso di guasto del freno di stazionamento elettrico, un messaggio di avvertimento viene visualizzato nel Driver Information Center. In caso di

guasto del sistema di antibloccaggio e del controllo elettronico della stabilità (ESC), uno o entrambi gli indicatori (ABS) e  si accendono nel quadro strumenti. In questo caso, la stabilità di durante la decelerazione del veicolo può essere mantenuta solo tirando ripetutamente e per breve tempo l'interruttore fino a quando il veicolo non sia fermo.

Funzionamento automatico

Il funzionamento automatico comprende l'attivazione automatica e lo sblocco automatico del freno di stazionamento elettrico.

Il freno di stazionamento elettrico si può anche attivare o sbloccare manualmente tramite l'interruttore (P).

Attivazione automatica:

- Il freno di stazionamento elettrico si attiva automaticamente a veicolo fermo e accensione disinserita.
- (P) si accende nel quadro strumenti e viene visualizzato un messaggio per confermare l'attivazione.

Rilascio automatico:

Avviso

Il rilascio automatico del freno di stazionamento elettrico non è consentito finché la portiera del conducente è aperta.

- Il freno di stazionamento si disinserisce automaticamente alla partenza del veicolo.
- (P) si spegne nel quadro strumenti e viene visualizzato un messaggio per confermare lo sblocco.

Disattivazione del funzionamento automatico

1. Avviare il motore.
2. Se il freno di stazionamento si sblocca, attivarlo tirando l'interruttore (P).
3. Togliere il piede dal pedale del freno.
4. Premere l'interruttore (P) per almeno 10 secondi e per un massimo di 15 secondi.
5. Rilasciare l'interruttore (P).

6. Premere e tenere premuto il pedale del freno.

7. Tirare l'interruttore (P) per 2 secondi.

La disattivazione del funzionamento automatico del freno di stazionamento elettrico viene confermata dall'accensione della spia  nel quadro strumenti ⇨ 77. Il freno di stazionamento elettrico si potrà attivare o sbloccare solo manualmente.

Per riattivare il funzionamento automatico, ripetere la procedura riportata sopra.

Guasto

I guasti al freno di stazionamento elettrico sono segnalati mediante una spia (P)! e un messaggio visualizzato nel Driver Information Center.

Messaggi del veicolo ⇨ 86.

Lampeggio della spia (P): il freno di stazionamento elettrico non è completamente azionato o rilasciato. Se lampeggia in modo permanente, rilasciare il freno di stazionamento elettrico e riazionarlo.

Assistenza alla frenata

Premendo rapidamente ed energicamente il pedale del freno, viene applicata automaticamente la massima forza frenante.

L'entrata in funzione del sistema di assistenza alla frenata viene evidenziata da pulsazioni del pedale del freno e da una maggiore resistenza alla pressione del pedale stesso.

Continuare a premere il pedale del freno con una pressione costante finché è necessario frenare a fondo. La forza frenante massima viene ridotta automaticamente quando si rilascia il pedale del freno.

Assistenza per le partenze in salita

Il sistema aiuta ad impedire un movimento indesiderato quando si proceda nella guida su pendii.

Quando si rilascia il pedale del freno dopo essersi fermati su un pendio, i freni restano attivati per altri

2 secondi. I freni si disattivano automaticamente non appena il veicolo inizia ad accelerare.

Frenata rigenerante

⚠ Avvertenza

Mentre si utilizza la frenata rigenerativa, le luci dei freni non si accendono. Per avvisare i veicoli che seguono, premere il pedale del freno.

La frenata rigenerativa genera energia elettrica risultante dalla frenata del motore per caricare la batteria ad alta tensione. La potenza rigenerativa potrebbe essere limitata quando la batteria ad alta tensione è completamente carica.

Se la leva del cambio è in **B**, l'energia viene rigenerata quando si solleva il pedale dell'acceleratore.

B può essere attivato esclusivamente se la leva del cambio è in **D**.



Per cambiare in **B**, spingere la leva del cambio da **D** all'indietro.

Per cambiare da **B**, spingere la leva del cambio da **D** di nuovo all'indietro.

Unità di propulsione elettrica ⇄ 124.

Sistemi di controllo della guida

Controllo elettronico della stabilità e Sistema di controllo della trazione

Il controllo elettronico della stabilità migliora la stabilità di guida quando necessario, indipendentemente dal fondo stradale o dalla tenuta dei pneumatici.

Non appena il veicolo inizia a sbandare (sottosterzo / sovrasterzo), la potenza del motore viene ridotta e le ruote vengono frenate singolarmente.

Il controllo elettronico della stabilità funziona in combinazione con il sistema di controllo della trazione. Impedisce alle ruote motrici di girare a vuoto.

Il Sistema di controllo della trazione è un componente del controllo elettronico della stabilità.

Il Sistema di controllo della trazione migliora la stabilità di marcia, se necessario, indipendentemente dal

tipo di fondo stradale o dalla tenuta degli pneumatici, impedendo alle ruote motrici di slittare.

Non appena le ruote motrici iniziano a slittare, la potenza del motore viene ridotta e la ruota che slitta maggiormente viene frenata singolarmente. Questo migliora notevolmente la stabilità di guida del veicolo su fondi stradali scivolosi.



Il Controllo elettronico della stabilità e il Sistema di controllo della trazione sono operativi dopo ogni avviamento del motore, allo spegnimento della spia .

Quando il Controllo elettronico della stabilità e il Sistema di controllo della trazione sono operativi,  lampeggia.

In alcune occasioni, ad es. dopo aver scollegato la batteria del veicolo, la spia  potrebbe illuminarsi per alcuni

secondi accompagnata da un messaggio nel Driver Information Center. Ciò potrebbe essere causato dal resettaggio del sensore di angolo sterzata.

Avvertenza

Quando si guida, non lasciarsi tentare dalla funzionalità di questa speciale dotazione di sicurezza.

Adeguaire la velocità alle condizioni della strada.

Spia  ⇨ 78.

Disattivazione

Il Sistema di controllo della trazione può essere disattivato nel Visualizzatore Info.

Display informativo ⇨ 84.

Il Driver Information Center visualizzerà un messaggio di conferma della disattivazione.

Il Controllo elettronico della stabilità e il Sistema di controllo della trazione si riattivano nuovamente ogni volta che il quadro è stato acceso o se il veicolo

è guidato a una velocità superiore ai 50 km/h. Questo raggio d'azione può essere riattivato anche mediante il Visualizzatore Info.

 si spegne quando i sistemi di Controllo elettronico della stabilità e di Controllo della trazione vengono riattivati.

Guasto

In caso di guasto del sistema la spia  si accende fissa, un messaggio viene visualizzato nel Driver Information Center e viene emesso un segnale acustico. Il sistema non è funzionante.

Rivolgersi ad un'officina per eliminare la causa del guasto.

Modalità sport



La modalità Sport adatta le impostazioni di alcuni sistemi del veicolo ad uno stile di guida più sportivo:

- Il motore reagisce più rapidamente ai cambiamenti sul pedale dell'acceleratore.
- Lo sterzo diventa più diretto.

Attivazione

Premere **SPORT** con il motore in funzione.

Il LED nel pulsante si illumina quando la modalità Sport è attiva.

Disattivazione

Premere brevemente **SPORT**. Il LED nel pulsante si spegne quando la modalità Sport è disattivata.

Sistemi di assistenza al conducente

⚠Avvertenza

I sistemi di assistenza al conducente vengono sviluppati come ausilio per il guidatore e non per sostituirla l'attenzione.

Quando è alla guida, il conducente si assume la completa responsabilità di ciò che comporta.

Quando si utilizzano sistemi di assistenza al conducente prestare sempre attenzione alla situazione del traffico in corso.

⚠Avvertenza

Non utilizzare un supporto per targa sul paraurti anteriore per garantire il corretto funzionamento dell'unità radar.

Controllo automatico della velocità di crociera

Il controllo automatico della velocità di crociera può memorizzare e mantenere velocità superiori a 40 km/ora. Inoltre, in per alcuni cambi manuali è necessario che sia innestata almeno la terza marcia. Sul cambio automatico, deve essere selezionata la posizione **D** o oppure la seconda o una marcia superiore nella posizione **M**.

Variazioni rispetto alle velocità memorizzate possono verificarsi sui tratti in salita o in discesa.

Il sistema mantiene la velocità del veicolo preimpostata dal conducente, senza che sia necessario premere il pedale dell'acceleratore.

È possibile superare temporaneamente la velocità preimpostata premendo con decisione il pedale dell'acceleratore.

Lo stato e il la velocità preimpostata vengono visualizzati nel Driver Information Center.

Non utilizzare il controllo automatico della velocità di crociera qualora non sia opportuno il mantenimento di una velocità costante.

Accensione del sistema

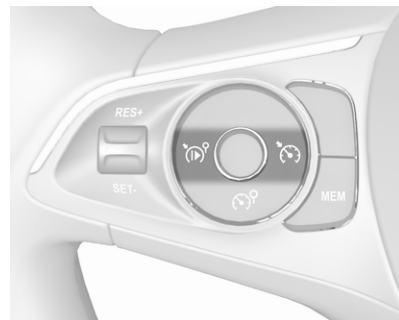

Premere .

Il simbolo  e un messaggio vengono visualizzati nel Driver Information Center. Il sistema non è ancora attivo.

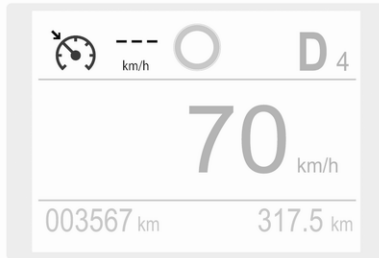

Attivazione della funzione

Impostazione della velocità da parte del conducente

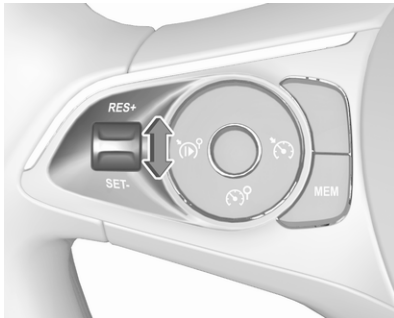

Accelerare fino alla velocità desiderata e spostare brevemente l'interruttore rotante verso **SET/-** una volta sola. La velocità corrente viene memorizzata e mantenuta. Il pedale dell'acceleratore può essere rilasciato.

La velocità preimpostata si può modificare spostando l'interruttore rotante verso **RES/+** per aumentarla oppure **SET/-** per diminuirla. Spostare più volte l'interruttore rotante per modificare la velocità a piccoli intervalli. Spostare il pulsante e tenerlo premuto per intervalli più grandi.

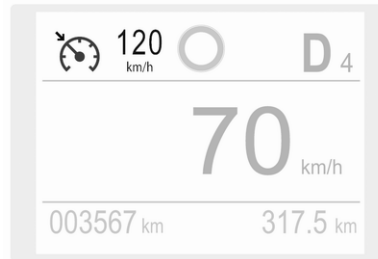

La velocità viene indicata nel Driver Information Center.

Adottare la velocità rilevata dal sistema di riconoscimento del limite di velocità

L'adattamento intelligente della velocità avvisa il conducente quando il sistema di riconoscimento del limite di velocità rileva un determinato limite di velocità. Il limite di velocità rilevato si può utilizzare come nuovo valore per il controllo automatico della velocità di crociera.

Tramite la telecamera situata nella parte alta del parabrezza, il sistema rileva i cartelli di limite di velocità e fine limite di velocità.

Con il Cruise control attivo, il limite di velocità riconosciuto viene visualizzato nel Driver Information Center e **MEM** si accende se la differenza tra la velocità impostata e il limite di velocità è superiore a 9 km/h.

Premere **MEM** sul volante per richiedere il salvataggio della velocità consigliata.

Premere nuovamente **MEM** sul volante per confermare e salvare la nuova velocità preimpostata.

Questa sarà la nuova impostazione del controllo automatico della velocità di crociera.

La funzione è disattivabile o attivabile nella personalizzazione del veicolo ➔ 87.

Superamento della velocità preimpostata

La velocità del veicolo può essere aumentata premendo il pedale dell'acceleratore. Rilasciando il pedale dell'acceleratore, il veicolo torna alla velocità memorizzata in precedenza.

Disattivazione della funzione

Premere , il controllo automatico della velocità di crociera è in modalità pausa e viene visualizzato un messaggio. Si sta guidando il veicolo senza il controllo automatico della velocità di crociera.

Il controllo automatico della velocità di crociera è disattivato, ma non è spento. L'ultima velocità memorizzata resta in memoria per un ripristino successivo della velocità.

Il controllo automatico della velocità di crociera viene disattivato automaticamente nelle seguenti situazioni:

- Il pedale del freno è premuto.
- La velocità del veicolo è inferiore a 40 km/h.
- Il sistema di controllo della trazione o il controllo elettronico della stabilità è funzionante.
- La leva del cambio è in **N** (cambio automatico) o è inserita la prima o seconda marcia (per alcuni cambi manuali).
- Il pedale della frizione non è stato premuto per alcuni secondi (in base al cambio manuale).

Ripristino della velocità memorizzata

Spostare la rotella sulla posizione **RES/+** a una velocità superiore a 40 km/h. Si riprende la velocità precedentemente impostata.

Spegnimento del sistema

Premere , la modalità controllo automatico della velocità di crociera viene deselezionata e l'indicazione di quest'ultima scompare dal Driver Information Center.

Premendo  per attivare il limitatore di velocità si disattiva il controllo automatico della velocità di crociera.

Disinserendo l'accensione si cancellano tutte le velocità preimpostate.

Guasto

In caso di guasto del controllo automatico della velocità di crociera, la velocità preimpostata viene cancellata e i trattini lampeggiano.

Il sistema di riconoscimento del limite di velocità potrebbe non funzionare correttamente se i segnali stradali non sono conformi alle disposizioni della Convenzione di Vienna sulla segnaletica stradale.

Limitatore di velocità

Il limitatore di velocità impedisce al conducente di superare una velocità di marcia massima impostata.

La velocità massima può essere impostata a un valore superiore a 30 km/h.

Il conducente può accelerare fino alla velocità preimpostata. Eventuali scostamenti dal limite di velocità impostato possono verificarsi solo in discesa.

È possibile superare temporaneamente la velocità preimpostata premendo con decisione il pedale dell'acceleratore.

Lo stato e il limite di velocità preimpostato vengono visualizzati nel Driver Information Center.

Accensione del sistema



Premere .

 e un messaggio vengono visualizzati nel Driver Information Center. Il sistema non è ancora attivo.

Attivazione della funzione

Impostazione della velocità da parte del conducente

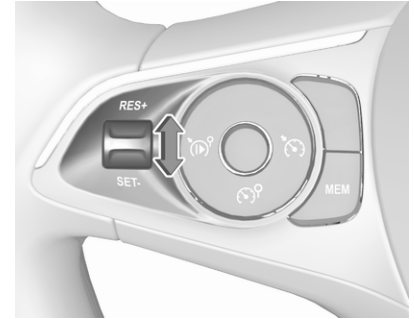

La velocità massima preimpostata si può impostare premendo l'interruttore rotante verso **RES/+** per aumentarla oppure **SET/-** per diminuirla. Spostare più volte l'interruttore rotante per modificare la velocità a piccoli intervalli. Spostare il pulsante e tenerlo premuto per intervalli più grandi.

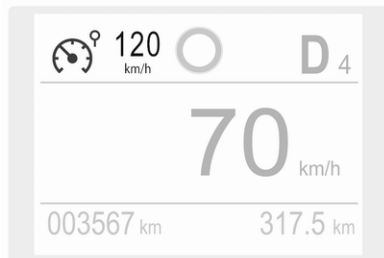

La velocità viene indicata nel Driver Information Center.

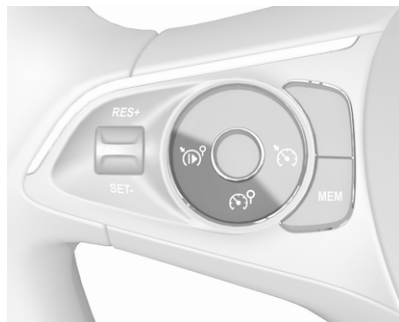

Premere  per attivare il limitatore di velocità.

Adottare la velocità rilevata dal sistema di riconoscimento del limite di velocità

L'adattamento intelligente della velocità avvisa il conducente quando il sistema di riconoscimento del limite di velocità rileva un determinato limite di velocità. Il limite di velocità rilevato si può utilizzare come nuovo valore per il limitatore di velocità.

Tramite la telecamera situata nella parte alta del parabrezza, il sistema rileva i cartelli di limite di velocità e fine limite di velocità.

Se il limitatore di velocità è attivo, il limite di velocità riconosciuto viene visualizzato nel Driver Information Center e **MEM** si accende se la differenza tra la velocità impostata e il limite di velocità è superiore a 9 km/h.

Premere **MEM** sul volante per richiedere il salvataggio del limite di velocità consigliato.

Premere nuovamente **MEM** sul volante per confermare e salvare la nuova velocità preimpostata.

Questa sarà la nuova impostazione del limitatore di velocità.

La funzione è attivabile o disattivabile nella personalizzazione del veicolo  87.

Superamento del limite di velocità

In caso d'emergenza è possibile superare il limite di velocità premendo con decisione il pedale dell'acceleratore fino al punto finale. In questo caso, la velocità preimpostata lampeggia.

Rilasciare il pedale dell'acceleratore, la funzione di limitazione della velocità sarà riattivata al raggiungimento di una velocità inferiore a tale limite.

Disattivazione della funzione

Premere , il limitatore di velocità è in modalità pausa e viene visualizzato un messaggio. Nessun limitatore di velocità attivo.

Il limitatore di velocità è disattivato, ma non è spento. L'ultima velocità memorizzata resta in memoria per un ripristino successivo della velocità.

Ripristino del limite di velocità

Premere , il limite di velocità memorizzato viene caricato.

Spegnimento del sistema

Premere , la modalità limitatore di velocità viene deselezionata e l'indicazione del limite di velocità scompare dal Driver Information Center.

Quando si preme  per attivare il controllo automatico della velocità di crociera, si disattiva il limitatore di velocità.

La velocità preimpostata rimane in memoria quando l'accensione viene disinserita.

Guasto

In caso di guasto del limitatore di velocità, la velocità preimpostata viene cancellata e i trattini lampeggiano.

Il sistema di riconoscimento del limite di velocità potrebbe non funzionare correttamente se i segnali stradali non sono conformi alle disposizioni della Convenzione di Vienna sulla segnaletica stradale.

Cruise control adattivo

Il Cruise control adattivo è una versione avanzata del controllo automatico della velocità di crociera in quanto dispone della funzione di mantenimento di una certa distanza di sicurezza dal veicolo che precede.



Impiega sensori radar e video per rilevare i veicoli che precedono. Se nessun veicolo viene rilevato sullo stesso percorso, il cruise control adattivo si comporterà come cruise control convenzionale.

Il cruise control adattivo rallenta automaticamente il veicolo durante l'avvicinamento a un veicolo che marcia a una velocità inferiore. Quindi regola la velocità del veicolo in modo da rimanergli dietro alla distanza selezionata. La velocità del veicolo aumenta o diminuisce rimanendo dietro al veicolo che precede senza mai supe-

rare la velocità impostata. Può applicare una leggera frenata con relativa accensione delle luci di arresto.

Se il veicolo che precede accelera o cambia corsia, il cruise control adattivo fa accelerare il veicolo in modo progressivo per ripristinare la velocità memorizzata. Se il conducente aziona gli indicatori di direzione per sorpassare un veicolo che procede a una velocità inferiore, il cruise control adattivo permette provvisoriamente di avvicinarsi al veicolo che precede per facilitare il sorpasso. Tuttavia, il veicolo non oltrepasserà mai la velocità impostata.

Con il cambio manuale, il cruise control adattivo può memorizzare velocità impostate superiori a 40 km/h. Se il veicolo di fronte sta procedendo a una velocità troppo ridotta e non è più possibile mantenere la distanza anteriore impostata, viene riprodotto un segnale acustico e un messaggio viene visualizzato nel Driver Information Center. Il messaggio invita il conducente a riprendere il controllo del veicolo. Nei veicoli con

cambio automatico, il sistema può frenare finché il veicolo non è completamente fermo.

⚠ Avvertenza

Durante la guida con il cruise control adattivo è sempre richiesta la totale attenzione del conducente. Il veicolo rimane sotto il totale controllo del conducente perché il pedale del freno, il pedale dell'acceleratore e il pulsante  hanno la priorità su qualsiasi operazione del cruise control adattivo.

Accensione del sistema

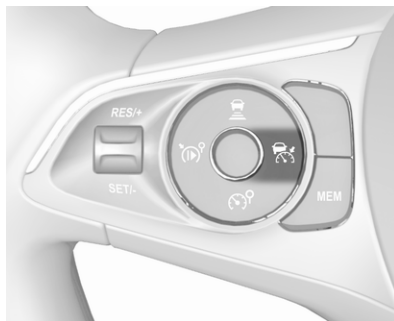

Premere .

 viene visualizzato nel Driver Information Center. Il sistema non è ancora attivo.

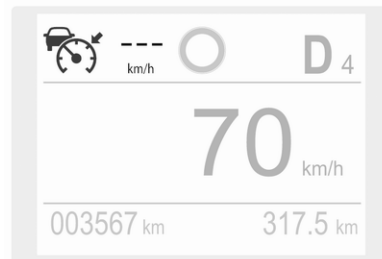

Attivazione della funzione

Impostazione della velocità da parte del conducente

Il cruise control adattivo deve essere attivato manualmente a velocità comprese tra 40 km/h e 180 km/h. Per veicoli con cambio automatico, la leva selettoria automatica deve essere in posizione **D** o **M**.

Accelerare fino alla velocità desiderata e spostare l'interruttore rotante verso **SET/-**. La velocità corrente viene memorizzata e mantenuta.

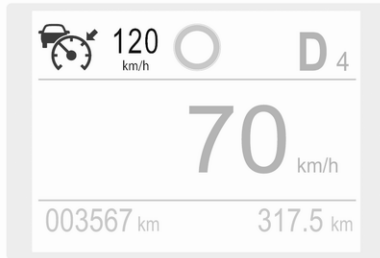

La velocità viene indicata nel Driver Information Center.

La velocità preimpostata si può modificare spostando l'interruttore rotante verso **RES/+** per aumentarla oppure **SET/-** per diminuirla. Spostare più volte l'interruttore rotante per modificare la velocità a piccoli intervalli. Spostare il pulsante e tenerlo premuto per intervalli più grandi.

Quando il cruise control adattivo è in funzione, il sistema stop-start viene disattivato automaticamente.

Adottare la velocità rilevata dal sistema di riconoscimento del limite di velocità

L'adattamento intelligente della velocità avvisa il conducente quando il sistema di riconoscimento del limite di velocità rileva un determinato limite di velocità. Il limite di velocità rilevato può essere utilizzato dal cruise control adattivo come nuova velocità preimpostata.

Tramite la telecamera situata nella parte alta del parabrezza, il sistema rileva i cartelli di limite di velocità e fine limite di velocità.

Se il Cruise control adattivo è attivo, il limite di velocità riconosciuto viene visualizzato nel Driver Information Center e **MEM** si accende se la differenza tra la velocità impostata e il limite di velocità è superiore a 9 km/h.

Premere **MEM** sul volante per richiedere il salvataggio della velocità consigliata.

Premere nuovamente **MEM** sul volante per confermare e salvare la nuova velocità preimpostata.

Il limite di velocità verrà ora utilizzato dal cruise control adattivo come nuova velocità preimpostata.

La funzione è attivabile o disattivabile nella personalizzazione del veicolo ⇨ 87.

Override della velocità impostata

È sempre possibile marciare a una velocità superiore a quella impostata premendo il pedale dell'acceleratore. Rilasciando il pedale dell'acceleratore, il veicolo torna alla velocità memorizzata in precedenza. Se il veicolo davanti procede a una velocità più bassa, la distanza anteriore impostata dal conducente viene ripristinata.

Se la velocità impostata viene superata, l'impostazione della velocità indicata scompare e viene visualizzato un messaggio di avvertimento.

⚠ Avvertenza

L'accelerazione da parte del conducente disattiva la frenata automatica dell'impianto. Questo

viene indicato come avviso a comparsa nel Driver Information Center.

Ripristino della velocità memorizzata

Spostare l'interruttore rotante in posizione **RES/+** a una velocità superiore a 40 km/h. Il cruise control adattivo si attiva con la velocità memorizzata in precedenza.

Cruise control adattivo in veicoli dotati di cambio automatico

Nei veicoli dotati di cambio automatico, il cruise control adattivo permette di mantenere la distanza desiderata da un veicolo che frena finché il proprio veicolo non si arresta completamente.

Se il sistema ha fatto arrestare il proprio veicolo dietro a un altro, la velocità preimpostata viene sostituita da una spia verde (A). Il simbolo serve ad avvertire il conducente che il veicolo è mantenuto automaticamente in posizione di arresto.

Quando il veicolo che precede si allontana entro alcuni secondi e le condizioni del traffico consentono di riavviare il veicolo, il controllo automatico della velocità di crociera viene ripristinato automaticamente.

Se il veicolo arrestato che procede si ferma per un periodo più lungo e poi si allontana, la spia verde (A) comincerà a lampeggiare e si attiverà un avviso acustico per ricordare al guidatore di controllare il traffico prima di procedere.

Quando il veicolo antistante si allontana, premere il pedale dell'acceleratore o (D) per riattivare il cruise control adattivo.

Se il veicolo rimane fermo per più di 5 minuti o la portiera del guidatore è aperta e la cintura di sicurezza del guidatore è slacciata, il freno di stazionamento elettrico viene attivato automaticamente per mantenere fermo il veicolo. La spia (P) si accenderà. Per rilasciare il freno di stazionamento elettrico premere il pedale dell'acceleratore.

Freno di stazionamento elettrico
 ⇨ 132.

⚠ Avvertenza

Quando il sistema viene disattivato o annullato, il veicolo non viene più arrestato e può iniziare a muoversi. Occorre essere sempre pronti ad azionare manualmente il freno per arrestare il veicolo.

Non scendere dal veicolo mentre viene rallentato e arrestato dal cruise control adattivo. Portare sempre la leva del cambio nella posizione di parcheggio **P** e disinserire l'accensione prima di scendere dal veicolo.

Impostazione della distanza anteriore

Se il cruise control adattivo rileva un veicolo che avanza a una velocità inferiore sullo stesso percorso, regola la velocità in modo da mantenere la distanza anteriore selezionata dal conducente.

La distanza anteriore può essere impostata su breve (1 barra), normale (2 barre) o ampia (3 barre).

Se il motore è in funzione e il cruise control adattivo è abilitato (grigio) o attivo (verde), è possibile modificare l'impostazione di distanza anteriore:

Premere , il Driver Information Center visualizza l'impostazione corrente.



Premere nuovamente  per modificare la distanza anteriore: La nuova impostazione viene visualizzata nel Driver Information Center.

La distanza anteriore selezionata viene indicata per mezzo di barre piene sulla pagina del cruise control adattivo.

Avvertenza

Il conducente è totalmente responsabile dell'osservanza della distanza di sicurezza appropriata a seconda delle condizioni atmosferiche, di traffico, visibilità. La distanza anteriore deve essere regolata oppure il sistema deve essere spento quando richiesto dalle condizioni presenti.

Rilevamento di un veicolo che precede

Se il sistema rileva un veicolo sullo stesso percorso, il simbolo del Cruise control adattivo visualizzato nel Driver Information Center cambia da  a .

Disattivazione della funzione

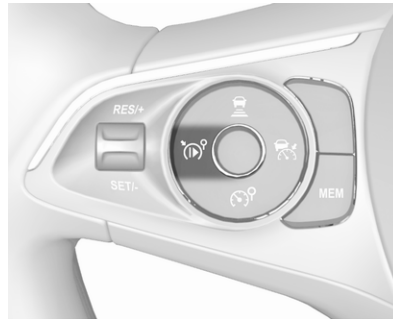

Premere , il cruise control adattivo è in modalità pausa e viene visualizzato un messaggio. Si sta guidando il veicolo senza il cruise control adattivo.

Il cruise control adattivo è disattivato, ma non disabilitato. L'ultima velocità memorizzata resta in memoria per utilizzi futuri.

Il Cruise control adattivo viene disattivato automaticamente nelle seguenti situazioni:

- Il pedale del freno è premuto.
- Il veicolo accelera sopra i 180 km/h (cambio manuale e automatico) o rallenta al di sotto di 40 km/h (cambio manuale).
- Il freno di stazionamento elettrico è azionato.
- Il sistema di controllo della trazione o il controllo elettronico della stabilità è disattivato o funzionante.
- La leva del cambio in veicoli dotati di cambio automatico non è in posizione **D** o **M**.

- Viene rilevato un guasto nel controllo elettronico della stabilità o nel sistema radar.
- Immediatamente dopo aver premuto il pedale della frizione o alcuni secondi dopo aver premuto il pedale della frizione (a seconda del cambio manuale).

Spegnimento del sistema

Premere , la modalità cruise control adattivo viene disabilitata e la relativa spia si spegne nel Driver Information Center.

Premendo  per attivare il limitatore di velocità si disattiva il cruise control adattivo.

Disinserendo l'accensione si cancella la velocità memorizzata.

Attenzione del conducente

- Utilizzare il cruise control adattivo con attenzione su strade tortuose o di montagna, in quanto può perdere il contatto con il veicolo che precede e richiedere tempo per rilevarlo nuovamente.

- Non utilizzare il sistema su strade sdruciolevoli in quanto può causare rapide variazioni nella trazione dei pneumatici (slittamenti) e una possibile perdita di controllo del veicolo.
- Non utilizzare il cruise control adattivo in caso di pioggia, neve o condizioni estreme di sporco, in quanto il sensore radar può venire coperto da acqua, polvere, ghiaccio o neve. La visibilità sarebbe fortemente o totalmente compromessa. In caso di blocco del sensore, pulire la relativa copertura.
- Non utilizzare il sistema mentre si usa una ruota di scorta.

Limiti del sistema

Avvertenza

La forza frenante del sistema automatico non consente la frenata brusca e il livello di frenata potrebbe non essere sufficiente a evitare una collisione.

- Dopo un improvviso cambio di corsia, il sistema richiede un certo tempo per rilevare il veicolo che precede. Quindi, in presenza di un nuovo veicolo, il sistema potrebbe accelerare invece di frenare.
- Il cruise control adattivo ignora i veicoli sull'altra corsia di marcia.
- Il cruise control adattivo non considera i pedoni e gli animali durante la frenata e la partenza.
- Il cruise control adattivo prende in considerazione i veicoli fermi solo a bassa velocità.
- Non utilizzare il cruise control adattivo durante il traino di un rimorchio.
- Non usare il cruise control adattivo sulle strade con pendenza maggiore del 10%.

Il campo di rilevazione del radar è piuttosto ristretto, quindi è possibile che il sistema non rilevi:

- veicoli dalla larghezza ridotta, ad es. motocicli, scooter
- veicoli che non stanno procedendo nella parte centrale della corsia
- veicoli che stanno entrando in curva
- veicoli che escono improvvisamente da una strada laterale

Strade tortuose

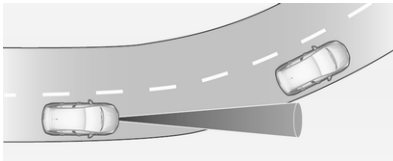

Il cruise control adattivo calcola un percorso previsto sulla base della forza centrifuga. Questo percorso previsto considera la curva caratteristica ma non considera possibili variazioni future della curva. Il sistema può perdere il contatto con l'attuale veicolo che precede o consi-

derare un veicolo che non marcia lungo l'effettiva corsia. Questo può accadere all'entrata o all'uscita di una curva o se l'angolazione della curva aumenta o diminuisce. Se il sistema non rileva più un veicolo che precede,  si spegne.

Se la forza centrifuga in una curva è troppo alta, il sistema rallenta leggermente il veicolo. Questo livello di frenata non è concepito per evitare sbandamenti in curva. Il conducente deve rallentare prima di entrare in una curva e, in generale, regolare la velocità in base al tipo di strada e ai limiti di velocità vigenti.

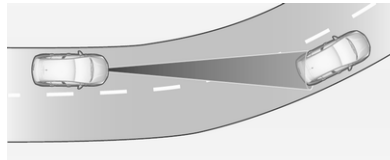

Autostrade

Sulle autostrade, regolare la velocità impostata in base alla situazione e alle condizioni atmosferiche. Ricordare sempre che il cruise control adattivo ha un raggio di visibilità limi-

tato, un livello di frenata limitato e richiede un certo tempo per verificare se un veicolo si trova sullo stesso percorso di guida o no. Il cruise control adattivo può non essere in grado di frenare il veicolo in tempo per evitare una collisione con un veicolo che procede a una velocità molto inferiore o dopo un cambio di corsia. Ciò vale in particolare mentre si guida a velocità sostenuta o con visibilità ridotta a causa delle condizioni atmosferiche.

In entrata e uscita da un'autostrada, il cruise control adattivo può perdere il contatto con il veicolo che precede e accelerare fino alla velocità impostata. Per questo motivo, è necessario ridurre la velocità impostata prima di entrare o uscire dall'autostrada.

Variazioni di percorso

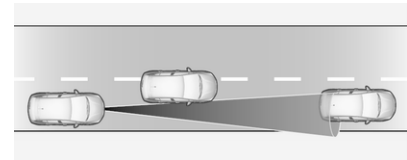

Se un altro veicolo entra nel percorso di guida, il cruise control adattivo considererà il veicolo solamente quando sarà totalmente sullo stesso percorso. È necessario essere pronti ad agire e premere il pedale del freno se è necessario frenare più velocemente.

Guida in salita



⚠Avvertenza

Non utilizzare il cruise control adattivo su strade in forte pendenza.

Le prestazioni del sistema in salita dipendono dalla velocità e dal carico del veicolo, dalle condizioni di traffico e dalla pendenza della strada. Lungo strade in montagna, il sistema potrebbe non rilevare un veicolo sullo

stesso percorso. In caso di salite ripide è necessario premere il pedale dell'acceleratore per mantenere la velocità del veicolo. Quando si procede in discesa potreste dover frenare per mantenere o ridurre la velocità.

Ricordare che se si attivano i freni il sistema viene disattivato.

Unità radar



L'unità radar è situata nella parte centrale del paraurti anteriore.

⚠Avvertenza

L'unità radar è stata allineata con precisione durante la produzione. Pertanto, in caso di una collisione frontale, non utilizzare il sistema. Il paraurti anteriore potrebbe sembrare intatto, tuttavia il sensore dietro di esso potrebbe essere compromesso ed effettuare letture non corrette. Dopo un incidente consultare un'officina per verificare e regolare la posizione dell'unità radar.

⚠Avvertenza

Non utilizzare un supporto per targa sul paraurti anteriore per garantire il corretto funzionamento dell'unità radar.

Guasto

In caso di guasto del cruise control adattivo in caso di guasto, una spia si illuminerà nel quadro strumenti e un

messaggio di avvertenza verrà visualizzato nel Driver Information Center accompagnato da un segnale acustico.

Il cruise control adattivo potrebbe non funzionare correttamente se i segnali stradali non sono conformi alle disposizioni della Convenzione di Vienna sulla segnaletica stradale.

Far controllare il sistema presso un concessionario o un'officina autorizzata.

Come misura di sicurezza, non utilizzare il sistema se le luci dei freni sono guaste. Non utilizzare il sistema se il paraurti frontale è danneggiato.

Frenata di emergenza attiva

La frenata di emergenza attiva contribuisce a ridurre i danni e le lesioni personali derivanti da incidenti con veicoli o pedoni direttamente davanti al veicolo, nel caso in cui il conducente non agisce attivamente tramite frenata o sterzata manuale. Prima che la frenata di emergenza attiva

venga applicata, il conducente viene avvisato dall'allarme collisione anteriore.

Allarme collisione anteriore ⇨ 154.

Protezione anteriore per i pedoni ⇨ 155.

La frenata attiva di emergenza può essere disattivata nella personalizzazione del veicolo ⇨ 87. Se disattivata,  si accende nel quadro strumenti. Quando si accende il quadro la volta successiva, il sistema viene attivato come preimpostazione.

Questa funzione impiega diversi valori (per es. sensore telecamera, sensore radar) per calcolare la probabilità di una collisione frontale.

Avvertenza

Questo sistema non esenta il conducente dalla responsabilità di guidare con attenzione e guardare avanti. La sua funzione è limitata ad un uso supplementare esclusivamente per ridurre la velocità del veicolo prima di una collisione.

Il sistema potrebbe non funzionare con gli animali. In seguito a un improvviso cambio di corsia, il sistema richiede un certo tempo per rilevare il nuovo veicolo che precede.

Il guidatore deve essere sempre pronto a intervenire e azionare i freni e lo sterzo per evitare possibili collisioni.

Funzionamento

A seconda della configurazione del veicolo e degli oggetti rilevati, vi sono diversi intervalli di velocità di funzionamento.

Su veicoli dotati solamente di telecamera frontale, la frenata di emergenza attiva funziona da 5 km/h a 80 km/h quando è stato rilevato un veicolo.

Su veicoli dotati di sensore radar e di telecamera frontale, la frenata di emergenza attiva funziona da 5 km/h a 140 km/h quando è stato rilevato un veicolo.

La frenata di emergenza attiva funziona solo se le cinture di sicurezza dei sedili anteriori sono allacciate.

Il sistema include:

- sistema di preparazione alla frenata
- frenata automatica di emergenza
- assistenza alla frenata intelligente
- allarme collisione anteriore
- protezione anteriore per i pedoni

Sistema di preparazione alla frenata

All'avvicinarsi di un veicolo o di un pedone che precede a una velocità tale da rendere probabile una collisione, il sistema di preparazione alla frenata pressurizza leggermente i freni. Ciò riduce il tempo di risposta qualora sia necessario frenare.

Frenata automatica di emergenza

Dopo l'attivazione del sistema di preparazione alla frenata e appena prima della collisione imminente,

questa funzione applica automaticamente i freni per ridurre la velocità di impatto della collisione o impedisce uno scontro.

Quando viene applicata la frenata di emergenza attiva,  lampeggia nel quadro strumenti.

La frenata automatica di emergenza è progettata per funzionare in caso di veicoli, pedoni o ciclisti che precedono il veicolo.

Allarme collisione anteriore ⇨ 154.

Protezione anteriore per i pedoni ⇨ 155.

Se il veicolo procede a una velocità inferiore a 30 km/h, la frenata automatica d'emergenza può rallentare il veicolo fino all'arresto completo. Se il veicolo procede a una velocità superiore a 30 km/h, la frenata automatica d'emergenza riduce la velocità. Tuttavia il conducente deve attivare i freni per arrestare completamente il veicolo.

- Cambio automatico: Se il veicolo si arresta completamente, il freno automatico viene mantenuto per un certo periodo di tempo.

Mantenere premuto il pedale del freno per evitare che il veicolo inizi nuovamente a muoversi.

- Cambio manuale: Se il veicolo si arresta completamente, il motore potrebbe spegnersi.

Il controllo automatico della velocità di crociera e il cruise control adattivo si disattiveranno in caso di una frenata automatica di emergenza.

Avvertenza

Non fare affidamento sul sistema per la frenata del veicolo. Il sistema di frenata automatica di emergenza non attiverà i freni al di fuori del proprio intervallo di velocità e reagisce solo ai veicoli e ai pedoni rilevati.

Assistenza alla frenata intelligente

Se il conducente frena, ma non a sufficienza per evitare una collisione, il sistema integrerà la frenata. Questa assistenza verrà fornita solo se il conducente preme il pedale del freno.

L'assistenza alla frenata intelligente si disattiverà automaticamente quando il pedale del freno verrà rilasciato.

Allarme collisione anteriore ⇨ 154.

Protezione anteriore per i pedoni ⇨ 155.

Limitazioni del sistema

In alcuni casi, il sistema di frenata di emergenza attiva può effettuare una frenata automatica in situazioni che sembrano inutili, come per esempio il parcheggio in garage, a causa di vari tipi di oggetti, cioè segnali stradali o veicoli in una corsia di marcia diversa. Azionare il pedale dell'acceleratore con decisione, per ignorare la frenata automatica se la situazione e l'ambiente lo permettono.

Le prestazioni della frenata attiva di emergenza potrebbe essere limitata nei casi seguenti:

- guida su strade tortuose o collinari
- rilevamento dei veicoli, con rimorchio, trattori, veicoli sporchi di fango, ecc.

- rilevamento di un veicolo quando le condizioni ambientali limitano la visibilità, come in caso di nebbia, pioggia o neve
- guida notturna
- il sensore del parabrezza o l'unità radar dietro al paraurti anteriore sono bloccati da neve, ghiaccio, fanghiglia, fango, sporco o da oggetti estranei, ad es. adesivi
- il parabrezza è danneggiato
- il paraurti è danneggiato

Sarà sempre necessaria la sua completa attenzione mentre guida e dovrà essere pronto ad agire per evitare collisioni.

Si consiglia di disattivare il sistema dal menù di personalizzazione del veicolo nelle seguenti situazioni:

- in caso di traino di un rimorchio o di un caravan
- in caso di trasporto di oggetti lunghi sulle barre del tetto o sul portapacchi
- in caso di traino del veicolo con il motore acceso

- quando il veicolo è dotato di catene da neve
- mentre si utilizza una ruota di scorta più piccola delle altre ruote
- prima di entrare in un autolavaggio con il motore acceso
- prima di posizionare il veicolo sul banco a rulli di un'officina
- se il parabrezza è danneggiato in prossimità della telecamera
- se il paraurti anteriore è danneggiato
- se le luci dei freni non funzionano

Guasto

Nel in cui il sistema necessita di manutenzione, il Driver Information Center (DIC) visualizza un messaggio.

Se il sistema non funziona come dovrebbe, nel Driver Information Center vengono visualizzati messaggi del veicolo.

Messaggi del veicolo ⇨ 86.

Allarme collisione anteriore

L'allarme collisione anteriore può contribuire ad evitare o ridurre i danni causati da impatti frontali.

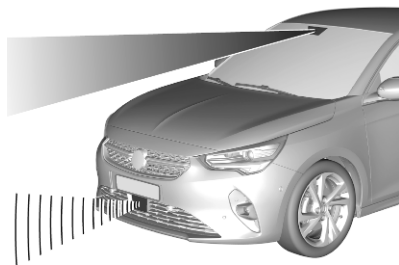

Il sistema di allarme collisione anteriore utilizza la telecamera del parabrezza e, in base alla configurazione del veicolo, un'unità radar situata dietro al paraurti anteriore per rilevare veicoli direttamente antistanti al proprio e sulla traiettoria.

Se ci si avvicina troppo velocemente a un veicolo che precede, viene emesso un segnale acustico e un messaggio viene visualizzato nel Driver Information Center.

⚠ Avvertenza

L'allarme collisione anteriore è semplicemente un sistema di avvertimento e non attiva i freni. Se ci si avvicina troppo rapidamente a un veicolo che precede, non potrebbe dare il tempo necessario per evitare una collisione.

Il conducente è totalmente responsabile dell'osservanza della distanza di sicurezza appropriata a seconda delle condizioni atmosferiche, di traffico, visibilità.

Durante la guida è sempre richiesta la totale attenzione del conducente. Il conducente deve essere sempre pronto a intervenire e attivare i freni.

Attivazione

L'allarme collisione anteriore funziona da 5 km/h alla velocità massima del veicolo.

Segnalazione al conducente

Il conducente viene avvertito dai seguenti allarmi:

- Quando la distanza dal veicolo che precede è troppo breve un messaggio di avvertenza viene visualizzato nel Driver Information Center.
- Quando la collisione è imminente ed è necessaria l'azione immediata del conducente un messaggio di avvertimento appare sul Driver Information Center.
- In alcuni casi, il sistema esegue un breve frenata, nel caso in cui una collisione sia imminente e sia necessaria un'azione immediata da parte del conducente.

Selezione della sensibilità di allarme

Possono essere selezionati tre gradi di sensibilità dell'allarme nelle impostazioni della frenata di emergenza attiva nel menu di personalizzazione del veicolo ↪ 87.

L'impostazione scelta verrà memorizzata quando il quadro è stato spento. La tempistica dell'allarme varierà in base all'impostazione selezionata.

Disattivazione

Il sistema può essere disattivato solamente disattivando la frenata di emergenza attiva nel menu di personalizzazione del veicolo ⇨ 87. Quando si accende il quadro la volta successiva, il sistema viene attivato.

Limitazioni del sistema

L'allarme di collisione anteriore è progettato per avvisare il conducente in caso di collisione imminente con veicoli, pedoni e ciclisti, ma potrebbe attivarsi anche con altri oggetti.

Nei casi seguenti l'allarme collisione anteriore potrebbe non rilevare un veicolo che precede o le prestazioni del sensore potrebbero essere limitate:

- guida su strade tortuose o collinari
- guida notturna

- con visibilità limitata in caso di nebbia, pioggia o neve
- il sensore del parabrezza o l'unità radar dietro al paraurti anteriore sono bloccati da neve, ghiaccio, fanghiglia, fango, sporco ecc.
- il parabrezza è danneggiato o con presenza di oggetti estranei, ad es. autoadesivi
- il paraurti è danneggiato o con presenza di oggetti estranei, ad es. supporto della targa

Protezione anteriore per i pedoni

La protezione anteriore per i pedoni contribuisce a evitare o ridurre i danni causati da eventuali collisioni frontali con i pedoni durante la marcia in avanti.

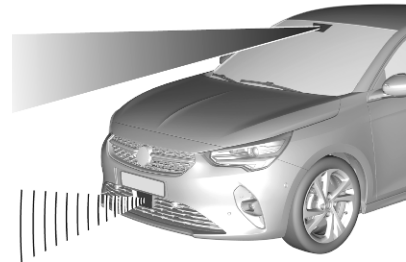

Il sistema utilizza la telecamera del parabrezza e, in base alla configurazione del veicolo, un'unità radar situata dietro al paraurti anteriore per rilevare pedoni direttamente antistanti al proprio veicolo e sulla traiettoria.

⚠ Avvertenza

Non utilizzare un supporto per targa sul paraurti anteriore per garantire il corretto funzionamento dell'unità radar.

Marciano in avanti con una velocità compresa tra 5 km/h e 60 km/h, la protezione anteriore per i pedoni è in grado di rilevare e dare l'allarme per i pedoni. Inoltre, può frenare automaticamente il veicolo.

Durante la guida notturna, le prestazioni del sistema sono limitate.

Pericolo

La frenata anteriore per i pedoni non produce allarmi né frena il veicolo automaticamente, a meno che non venga rilevato un pedone.

Il sistema potrebbe non rilevare i pedoni, compresi i bambini, quando il pedone non sia proprio davanti, non sia pienamente visibile, non sia in piedi o se fa parte di un gruppo.

Il sistema può essere disattivato solamente disattivando la frenata di emergenza attiva nel menu di personalizzazione del veicolo ⇨ 87. Quando si accende il quadro la volta successiva, il sistema viene attivato.

Allarme anteriore dei pedoni

Quando ci si avvicina troppo rapidamente ad un pedone rilevato dal sistema, viene visualizzato un messaggio di avviso nel Driver Information Centre. Entra in azione un segnale acustico.

Quando si verifica un allarme anteriore dei pedoni, il controllo automatico della velocità di crociera o il cruise control adattivo si potrebbe disinnescare.

Limitazioni del sistema

Nei casi seguenti, la protezione anteriore per i pedoni potrebbe non rilevare un pedone che si trova davanti o le prestazioni del sensore potrebbero essere limitate:

- guida su strade tortuose o collinari
- guidare al buio
- con visibilità limitata in caso di nebbia, pioggia o neve

- il sensore del parabrezza o l'unità radar dietro al paraurti anteriore sono bloccati da neve, ghiaccio, fanghiglia, fango, sporco o da oggetti estranei, ad es. adesivi
- il parabrezza è danneggiato
- il paraurti è danneggiato

Sistema di ausilio al parcheggio

Informazioni generali

Se si aggancia un rimorchio o un portabiciclette al gancio traino, il sistema di ausilio al parcheggio è disattivato.

Avvertenza

Il conducente ha la totale responsabilità per la manovra di parcheggio.

Controllare sempre l'area circostante durante la retromarcia o la guida in avanti mentre si utilizza il sistema di ausilio al parcheggio.

Sistema di ausilio al parcheggio posteriore

Quando è innestata la retromarcia, il sistema avvisa il conducente con segnali acustici e indicazioni sul display di potenziali ostacoli pericolosi dietro al veicolo.

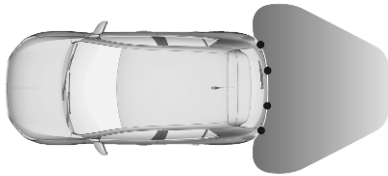

Il sistema è dotato di sensori di parcheggio ad ultrasuoni ubicati nei paraurti posteriore.

Attivazione



Il sistema è pronto ad entrare in funzione quando il LED del pulsante del sistema di ausilio al parcheggio ^P_{OFF} non si accende. Lo stato di questo sistema viene memorizzato quando l'accensione viene disinserita.



Una volta attivato, il sistema di ausilio al parcheggio posteriore è operativo all'inserimento della retromarcia.

Indicazione

A seconda di quale lato del veicolo è più vicino a un ostacolo, si sentiranno le segnalazioni acustiche all'interno del veicolo sul rispettivo lato. La frequenza dei segnali acustici

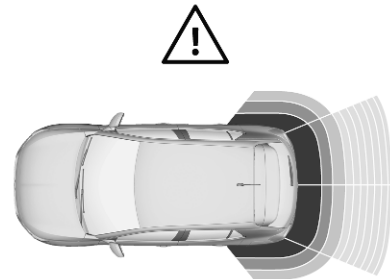
aumenta con l'avvicinarsi del veicolo all'ostacolo. Quando la distanza è inferiore a circa 30 cm, il segnale acustico diventa continuo.



Inoltre, il Visualizzatore Info  84 visualizza la distanza dagli ostacoli posteriori modificando le linee di distanza. Quando l'ostacolo è molto ravvicinato, il simbolo di pericolo  viene visualizzato.

Disattivazione

Il sistema si disattiva disinserendo la retromarcia. Premere P_{OFF} per disattivare manualmente il sistema. Il LED del pulsante si accende quando il sistema viene disattivato. Se il sistema viene disattivato manualmente, non si riattiverà automaticamente la prossima volta che si inserisce l'accensione.

Sistema di ausilio al parcheggio anteriore-posteriore

Il sistema di ausilio al parcheggio anteriore-posteriore misura la distanza tra il veicolo e gli ostacoli

davanti e dietro al veicolo. Il sistema informa e avvisa il conducente tramite segnalazioni acustiche e indicazioni sul display.

Impiega due diverse segnalazioni acustiche per le zone di monitoraggio anteriore e posteriore, ciascuna con una diversa frequenza del tono.

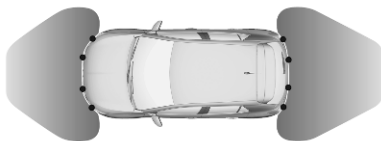

Il sistema è dotato di sensori di parcheggio ad ultrasuoni ubicati nei paraurti posteriore e in quello anteriore.

Attivazione

Il sistema di ausilio al parcheggio anteriore si attiva in aggiunta a quello posteriore quando viene rilevato un ostacolo davanti al veicolo e la velocità è inferiore a 10 km/h.



Il sistema è pronto ad entrare in funzione quando il LED del pulsante del sistema di ausilio al parcheggio P_{OFF} non si accende. Lo stato di questo sistema viene memorizzato quando l'accensione viene disinserita.

Indicazione

Il sistema avverte il conducente con segnali acustici in caso di ostacoli potenzialmente pericolosi davanti o dietro al veicolo.

A seconda di quale lato del veicolo è più vicino a un ostacolo, si sentiranno le segnalazioni acustiche all'interno del veicolo sul rispettivo lato. La

frequenza dei segnali acustici aumenta con l'avvicinarsi del veicolo all'ostacolo. Quando la distanza è inferiore a circa 30 cm, il segnale acustico diventa continuo.

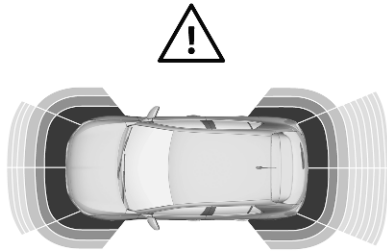

Inoltre, il Driver Information Center \rightarrow 84 visualizza la distanza dagli ostacoli posteriori e anteriori modificando le linee di distanza.

Se il veicolo si arresta per più di 3 secondi con una marcia avanti innestata, se il cambio automatico è in posizione **P** o se non vengono rilevati altri ostacoli, non viene riprodotto alcun segnale acustico.

Disattivazione

Il sistema si disattiva automaticamente quando la velocità del veicolo supera i 10 km/h, attivando il freno di stazionamento elettrico o premendo il pulsante di sistema di ausilio al parcheggio P_{OFF} .

Quando il sistema viene disattivato manualmente, il LED del pulsante si accende.

Se il sistema viene disattivato manualmente, non si riattiverà automaticamente la prossima volta che si inserisce l'accensione.

Limitazioni del sistema

In caso di guasto o se è temporaneamente fuori uso, ad es. a causa di un livello di rumorosità esterna elevato o altre interferenze, \rightarrow si accende nel quadro strumenti. Viene visualizzato un messaggio nel Driver Information Center e viene emesso un segnale acustico.

Avviso

Accertarsi che la targa anteriore sia montata in modo corretto, centrata orizzontalmente e verticalmente, e

che i sensori siano fissati saldamente. Se si utilizza un supporto per la targa o se la targa è piegata, il sistema di ausilio al parcheggio non funzionerà correttamente.

⚠ Avvertenza

In determinate circostanze, il sistema potrebbe non rilevare gli ostacoli a causa di superfici riflettenti di oggetti o capi di abbigliamento o di fonti esterne di rumore.

Prestare particolare attenzione agli ostacoli bassi che potrebbero danneggiare la parte inferiore del paraurti.

Attenzione

Il sistema può non funzionare correttamente se i sensori sono coperti, per esempio, da neve o ghiaccio.

Il sistema di ausilio al parcheggio può non funzionare correttamente a causa di carichi pesanti.

Se ci sono veicoli alti nelle vicinanze (ad esempio fuoristrada, furgoni, ecc.) valgono condizioni particolari. Non è possibile garantire il rilevamento di oggetti e l'indicazione corretta della distanza nella parte superiore di questi veicoli.

Il sistema potrebbe non rilevare oggetti con una sezione trasversale di riverbero molto piccola, come oggetti stretti o di materiale morbido.

I sistemi di ausilio al parcheggio non rilevano oggetti al di fuori del raggio di rilevamento.

Dispositivo di assistenza al parcheggio avanzato

⚠ Avvertenza

Il conducente si assume la piena responsabilità di accettare lo spazio di parcheggio suggerito dal sistema e le relative manovre.

Controllare sempre l'area circostante in tutte le direzioni quando si utilizza il dispositivo di assistenza al parcheggio avanzato.

Il dispositivo di assistenza al parcheggio avanzato misura uno spazio di parcheggio adatto mentre lo si affianca e sterza automaticamente il veicolo durante la manovra di parcheggio.

Il dispositivo di assistenza al parcheggio avanzato si applica alle seguenti manovre:

- entrata in un parcheggio parallelo
- entrata in un parcheggio perpendicolare
- uscita da un parcheggio parallelo

Il conducente deve gestire il pedale dell'acceleratore, del freno e la leva del cambio mentre lo sterzo viene comandato automaticamente dal sistema. Il conducente può prendere il controllo del veicolo in qualsiasi momento afferrando il volante.

Potrebbe essere necessario avanzare e utilizzare la retromarcia più volte.

Nel Visualizzatore Info vengono riportate le istruzioni ⇨ 84.

Il dispositivo di assistenza al parcheggio avanzato non può essere attivato in retromarcia.

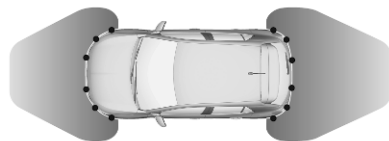

Il dispositivo di assistenza al parcheggio avanzato è sempre abbinato al sistema di ausilio al parcheggio anteriore-posteriore.

Il sistema è dotato di sei sensori di parcheggio ad ultrasuoni ubicati in entrambi i paraurti, posteriore e anteriore.

Entrata in un parcheggio parallelo

Attivazione

Ridurre la velocità del veicolo sotto i 30 km/h.



Premere **P** o attivare il sistema mediante il Visualizzatore Info. Display informativo ⇨ 84.

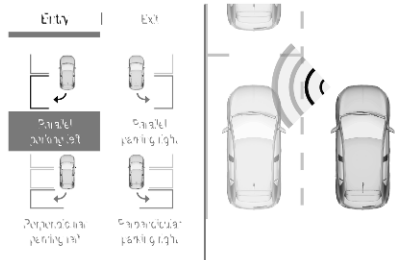

Selezionare il menu parcheggio parallelo. **P** si accende nel quadro strumenti per confermare l'attivazione del sistema.

La distanza parallela consentita tra il veicolo e una fila di veicoli parcheggiati è compresa tra 0,5 m e 1,5 m.

Il sistema non rileverà spazi liberi che sono chiaramente più piccoli o più grandi del veicolo.

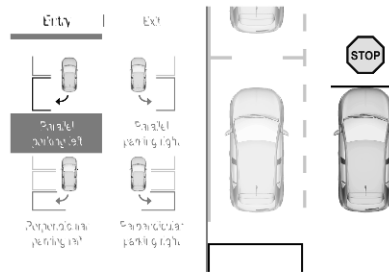

Al rilevamento di uno spazio libero, il sistema emette una segnalazione visiva nel Visualizzatore Info e un primo segnale acustico.

Avanzare lentamente. Al secondo segnale acustico, arrestare il veicolo, inserire la retromarcia, lasciare il volante e mettere il veicolo in movimento a bassa velocità. Sul Visualizzatore Info a colori viene visualizzata una segnalazione visiva.

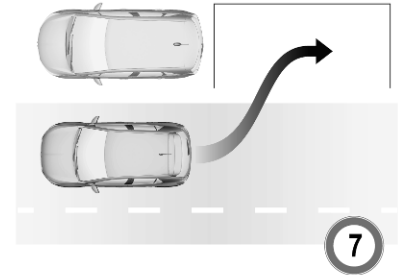

Avanzare o indietreggiare seguendo gli avvertimenti del sistema di ausilio al parcheggio fino a quando non viene segnalata la fine della manovra.

Entrata in un parcheggio perpendicolare

Attivazione

Ridurre la velocità del veicolo sotto i 30 km/h.



Premere **P** o attivare il sistema mediante il Visualizzatore Info. Display informativo ⇨ 84.

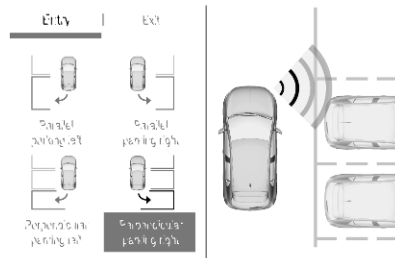

Selezionare il menu parcheggio perpendicolare. **P** si accende nel quadro strumenti per confermare l'attivazione del sistema.

La distanza parallela consentita tra il veicolo e una fila di veicoli parcheggiati è compresa tra 0,5 m e 1,5 m.

Se vengono rilevati molteplici spazi liberi, il veicolo verrà indirizzato verso l'ultimo.

Il sistema non rileverà spazi liberi che sono chiaramente più piccoli o più grandi del veicolo.

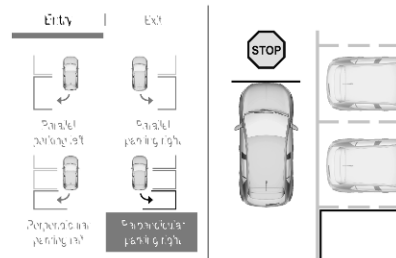

Al rilevamento di uno spazio libero, il sistema emette una segnalazione viva nel Visualizzatore Info e un segnale acustico. Arrestare il veicolo, inserire la retromarcia, lasciare il volante e mettere il veicolo in movimento senza superare i 7 km/h.

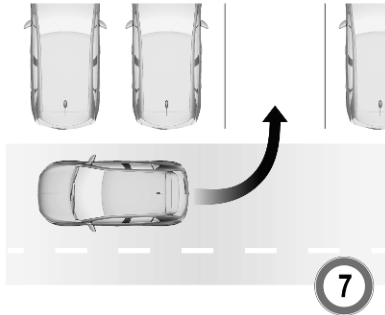

Avanzare o indietreggiare seguendo gli avvertimenti del sistema di ausilio al parcheggio e prestando attenzione ai segnali acustici fino a quando non viene segnalata la fine della manovra.

Se durante la manovra viene rilevato un ostacolo entro 50 cm di distanza dal retro del veicolo, il sistema si disattiva automaticamente.

Uscire da un parcheggio parallelo

Attivazione



Premere P  o attivare il sistema mediante il Visualizzatore Info.

Display informativo  84.

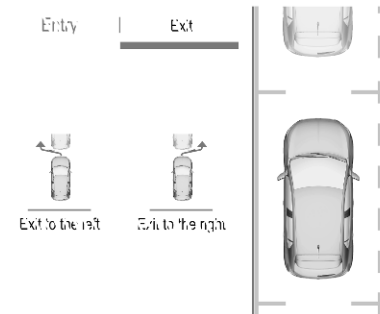

Selezionare il lato di uscita nel menu. P  si accende nel quadro strumenti per confermare l'attivazione del sistema.

Inserire la marcia avanti o la retromarcia, lasciare il volante e mettere il veicolo in movimento senza superare i 5 km/h.

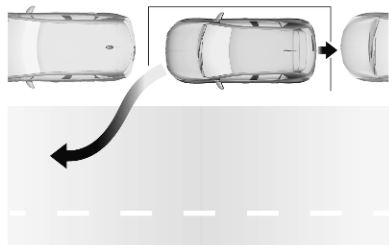

Avanzare o indietreggiare seguendo gli avvertimenti del sistema di ausilio al parcheggio fino a quando non viene segnalata la fine della manovra.

La manovra è completa quando le ruote anteriori del veicolo sono fuori dal parcheggio.

In seguito alla disattivazione del sistema, assicurarsi di avere il controllo del veicolo.

Visualizzazione

Le istruzioni sul display mostrano:

- suggerimenti generali e messaggi di avvertimento
- la richiesta di arrestare il veicolo al rilevamento di uno spazio di parcheggio
- la direzione di guida durante le manovre di parcheggio
- la richiesta di cambiare in retromarcia o nella prima marcia
- la richiesta di arresto o di guidare lentamente
- la riuscita delle manovre di parcheggio tramite un simbolo "pop-up" e una segnalazione acustica
- l'annullamento delle manovre di parcheggio

Disattivazione

La manovra di parcheggio assistito corrente viene cancellata alla pressione del pulsante per tornare alla schermata precedente del Visualiz-

zatore Info. Per disattivare completamente il sistema, premere P_{\oplus} sulla console centrale.

Il sistema si disattiva automaticamente:

- se l'accensione viene disinserita
- in caso di arresto del motore
- se il conducente non inizia nessuna manovra entro 5 minuti dalla scelta del tipo di manovra
- in seguito a un arresto prolungato del veicolo durante una manovra
- attivare l'indicatore di direzione sul lato opposto per quella della manovra
- se il controllo elettronico della stabilità viene attivato
- se la velocità del veicolo supera il limite indicato
- se il conducente interrompe il movimento del volante
- dopo dieci manovre per entrare o uscire da un parcheggio parallelo o dopo sette manovre per entrare in un parcheggio perpendicolare
- in caso di apertura della portiera del conducente

- se una delle ruote anteriori incontra un ostacolo
- le manovre di parcheggio sono portate a termine con successo

La disattivazione eseguita dal conducente o dal sistema durante la manovra viene segnalata sul visualizzatore. Inoltre, si udiranno segnali acustici.

Il sistema si disattiva automaticamente in caso di traino di rimorchi connessi elettricamente, portabiciclette, ecc.

Rivolgersi al proprio concessionario per disattivare il sistema per un periodo prolungato.

Guasto

In caso di guasto viene visualizzato un messaggio sul Visualizzatore a colori info, accompagnato da un segnale acustico.

In caso di guasto al servosterzo, il simbolo  si accende e il Driver Information Center visualizzata un messaggio.

⚠ Avvertenza

In determinate circostanze, il sistema potrebbe non rilevare gli ostacoli a causa di superfici riflettenti di oggetti o capi di abbigliamento o di fonti esterne di rumore.

Prestare particolare attenzione agli ostacoli bassi che potrebbero danneggiare la parte inferiore del paraurti.

Attenzione

Il sistema può non funzionare correttamente se i sensori sono coperti, per esempio, da neve o ghiaccio.

Il sistema di ausilio al parcheggio può non funzionare correttamente a causa di carichi pesanti.

Se ci sono veicoli alti nelle vicinanze (ad esempio fuoristrada, furgoni, ecc.) valgono condizioni particolari. Non è possibile garantire il rilevamento di oggetti e l'in-

dicazione corretta della distanza nella parte superiore di questi veicoli.

Il sistema potrebbe non rilevare oggetti con una sezione trasversale di riverbero molto piccola, come oggetti stretti o di materiale morbido.

I sistemi di ausilio al parcheggio non rilevano oggetti al di fuori del raggio di rilevamento.

Avviso

È possibile che il sensore rilevi un oggetto non esistente a causa di un'interferenza eco di un rumore acustico esterno o di disallineamenti meccanici (è possibile che sporadicamente si verifichino falsi avvertimenti).

Controllare che la targa anteriore sia correttamente montata (senza flessioni e senza spazi rispetto al lato destro e sinistro del paraurti) e che i sensori siano saldamente in posizione.

Il sistema avanzato di ausilio al parcheggio potrebbe non rilevare eventuali variazioni dello spazio di parcheggio dopo aver iniziato le manovre. Il sistema potrebbe identificare quale spazio di parcheggio un ingresso, un passaggio, un cortile o persino un incrocio. Dopo aver selezionato la retromarcia, il sistema inizierà una manovra di parcheggio. Verificare la disponibilità dello spazio di parcheggio suggerito.

Le irregolarità superficiali, per es. le aree di costruzione, non sono rilevate dal sistema. Il conducente accetta la responsabilità.

Sistema di ausilio al parcheggio automatico

⚠ Avvertenza

Il conducente deve essere sempre estremamente attento quando utilizza il sistema di ausilio al parcheggio automatico.

Il conducente si assume la piena responsabilità di accettare lo spazio di parcheggio suggerito dal sistema e le relative manovre.

Controllare sempre l'area circostante in tutte le direzioni quando si utilizza il sistema di ausilio al parcheggio automatico.

⚠ Avvertenza

Il sistema di ausilio al parcheggio automatico potrebbe non essere usato nelle condizioni seguenti:

- Lungo uno spallamento morbido (fosso) o banchina o sul bordo di una discesa.
- Quando la superficie stradale è sdruciolevole, come ad esempio in caso di pioggia, neve o ghiaccio.
- Se un pneumatico non è gonfio a sufficienza.
- Se uno delle paraurti è danneggiato.

- Se una delle videocamere è guasta.
- Se le luci dei freni non funzionano.
- In caso di trasporto di un oggetto che si estende oltre le dimensioni del veicolo (scala sulle barre del tetto, portabiciclette sul portellone posteriore, ecc.).
- Con un gancio di traino non approvato in posizione.
- Con catene da neve montate.
- Quando si guida con una ruota di scorta dal diametro piccolo o a risparmio di spazio.
- Quando le ruote montate sono di una misura diversa da quelle originali.
- Dopo aver modificato uno o entrambi i paraurti (protezione aggiunta).
- Se i sensori sono stati riverniciati in maniera non adeguata.
- Quando si usano sensori non approvati per il veicolo.

Avviso

Rilasciando il pulsante **P** durante la manovra si frena automaticamente il veicolo.

Il sistema di ausilio al parcheggio automatico misura uno spazio di parcheggio adatto mentre lo si affianca e aziona automaticamente il veicolo durante la manovra di parcheggio.

Il sistema di ausilio al parcheggio automatico fornisce assistenza per le seguenti manovre:

- entrata in un parcheggio parallelo
- entrata in un parcheggio perpendicolare
- uscita da un parcheggio parallelo

Il sistema controlla lo sterzo, direzione, accelerazione e frenata.

Nel Visualizzatore Info vengono riportate le istruzioni [↪ 84](#).

Il sistema di ausilio al parcheggio automatico non può essere attivato in marcia in avanti.

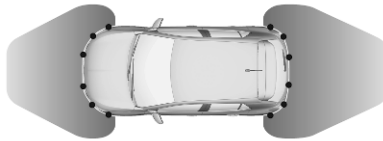

Il sistema di ausilio al parcheggio automatico è sempre abbinato al sistema di ausilio al parcheggio anteriore e posteriore e il sistema di visione panoramica.

Il sistema è dotato di sei sensori di parcheggio ad ultrasuoni ubicati in entrambi i paraurti, posteriore e anteriore.

Entrata in un parcheggio parallelo**Attivazione**

Ridurre la velocità del veicolo sotto i 30 km/h.



Premere **P** o attivare il sistema mediante il Visualizzatore Info. Display informativo [↪ 84](#).

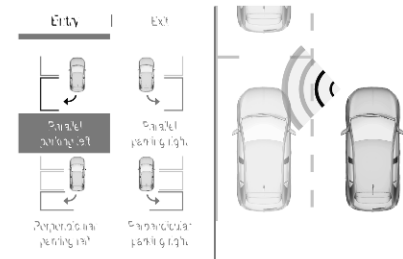

Selezionare il menu parcheggio parallelo. **P** si accende nel quadro strumenti per confermare l'attivazione del sistema.

La distanza parallela consentita tra il veicolo e una fila di veicoli parcheggiati è compresa tra 0,5 m e 1,5 m.

Il sistema non rileverà spazi liberi che sono chiaramente più piccoli o più grandi del veicolo.

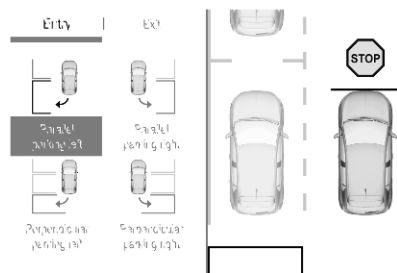

Al rilevamento di uno spazio libero, il sistema emette una segnalazione visiva nel Visualizzatore Info e un primo segnale acustico.

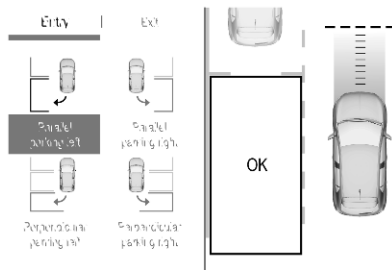

Avanzare lentamente. Al secondo segnale acustico, arrestare il veicolo. Dopo che il veicolo si è arrestato viene visualizzato un elenco di istruzioni sul Visualizzatore Info.

Seguire le istruzioni elencate per consentire la manovra automatica.

✓ conferma la riuscita dell'esecuzione della rispettiva istruzione.

Dopo l'esecuzione di tutte le istruzioni con esito positivo da parte del conducente, il sistema può effettuare la manovra.



Pertanto, tenere premuto **P** contemporaneamente al pedale del freno.

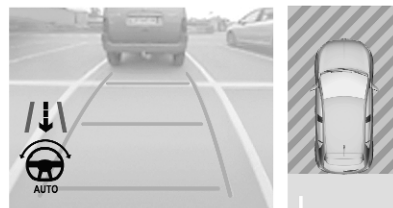

Dopo che il sistema è pronto per effettuare la manovra, il sistema di visione panoramica viene visualizzato nel Visualizzatore Info.

Rilasciare il pedale del freno con cautela durante la manovra tenendo premuto P_{P} durante l'intera manovra.

Il sistema tiene automaticamente controllo del veicolo. Osservare gli avvisi del sistema di ausilio al parcheggio automatico fino a quando non venga segnalata la fine della manovra.

Entrata in un parcheggio perpendicolare

Attivazione

Ridurre la velocità del veicolo sotto i 30 km/h.



Premere P_{P} o attivare il sistema mediante il Visualizzatore Info.
Display informativo \rightarrow 84.

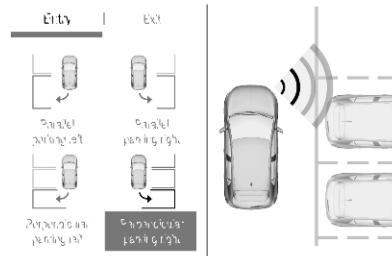

Selezionare il menu parcheggio perpendicolare. P_{P} si accende nel quadro strumenti per confermare l'attivazione del sistema.

La distanza parallela consentita tra il veicolo e una fila di veicoli parcheggiati è compresa tra 0,5 m e 1,5 m.

Il sistema non rileverà spazi liberi che sono chiaramente più piccoli o più grandi del veicolo.

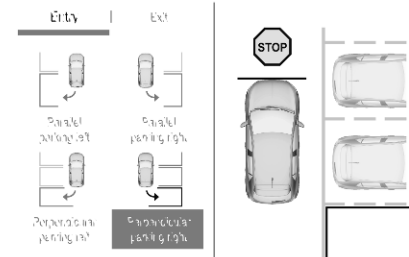

Al rilevamento di uno spazio libero, il sistema emette una segnalazione visiva nel Visualizzatore Info e un primo segnale acustico.

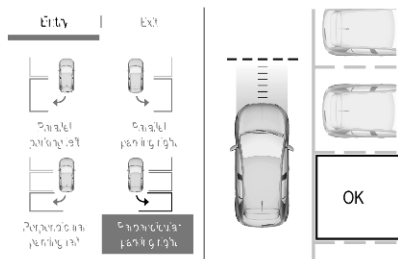

Avanzare lentamente. Al secondo segnale acustico, arrestare il veicolo. Dopo che il veicolo si è arrestato viene visualizzato un elenco di istruzioni sul Visualizzatore Info.

Seguire le istruzioni elencate per consentire la manovra automatica.

✓ conferma la riuscita dell'esecuzione della rispettiva istruzione.

Dopo l'esecuzione di tutte le istruzioni con esito positivo da parte del conducente, il sistema può effettuare la manovra.



Pertanto, tenere premuto **P** contemporaneamente al pedale del freno.

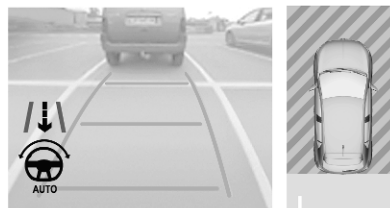

Dopo che il sistema è pronto per effettuare la manovra, il sistema di visione panoramica viene visualizzato nel Visualizzatore Info.

Rilasciare il pedale del freno con cautela durante la manovra tenendo premuto **P** durante l'intera manovra.

Il sistema tiene automaticamente controllo del veicolo. Osservare gli avvisi del sistema di ausilio al parcheggio automatico fino a quando non venga segnalata la fine della manovra.

Uscire da un parcheggio parallelo

Attivazione



Premere P_{AUTO} o attivare il sistema mediante il Visualizzatore Info.

Display informativo ⇨ 84.

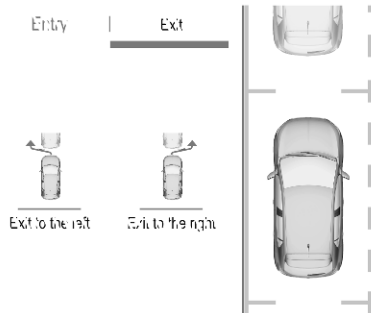

Selezionare il lato di uscita nel menu. P_{AUTO} si accende nel quadro strumenti per confermare l'attivazione del sistema.

Viene visualizzato un elenco di istruzioni sul Visualizzatore Info.

Seguire le istruzioni elencate per consentire la manovra automatica.

✓ conferma la riuscita dell'esecuzione della rispettiva istruzione.

Dopo l'esecuzione di tutte le istruzioni con esito positivo da parte del conducente, il sistema può effettuare la manovra.



Pertanto, tenere premuto P_{AUTO} contemporaneamente al pedale del freno.

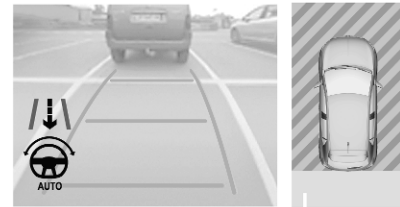

Dopo che il sistema è pronto per effettuare la manovra, il sistema di visione panoramica viene visualizzato nel Visualizzatore Info, insieme all'emissione di un segnale acustico.

Rilasciare il pedale del freno con cautela durante la manovra tenendo premuto P_{AUTO} durante l'intera manovra.

Il sistema tiene automaticamente controllo del veicolo. Osservare gli avvisi del sistema di ausilio al parcheggio automatico fino a quando non venga segnalata la fine della manovra.

Visualizzazione

Le istruzioni sul display mostrano:

- suggerimenti generali e messaggi di avvertimento
- la richiesta di arrestare il veicolo al rilevamento di uno spazio di parcheggio
- la richiesta di guidare il veicolo in avanti al rilevamento di uno spazio di parcheggio
- un elenco di istruzioni da seguire da parte del conducente
- la richiesta di applicare il pedale del freno mantenendo premuto P_{P}
- la direzione di guida durante le manovre di parcheggio
- la riuscita della manovra di parcheggio indicata
- l'annullamento delle manovre di parcheggio

In pausa / riprendere la manovra

La manovra corrente del sistema di ausilio al parcheggio può essere interrotta in qualsiasi momento dal sistema o da parte del conducente.

Il sistema viene interrotto quando:

- il pulsante P_{P} viene rilasciato
- il pedale del freno viene premuto
- il conducente interrompe il movimento del volante
- una delle ruote anteriori incontra un ostacolo
- la leva del cambio viene spostata da **N** o **P**

L'interruzione della manovra viene segnalata sul display. Inoltre, si udiranno segnali acustici

La manovra può essere ripresa dopo aver risolto il rispettivo problema.

Disattivazione

Il sistema viene disattivato quando:

- non venga rilevata alcuna azione del conducente nei 30 secondi successivi a una manovra delle sospensioni
- la leva del cambio venga spostata su **P**
- la cintura di sicurezza del conducente sia stata slacciata

- una portiera o il portellone posteriore sia stato aperto
- l'indicatore di direzione sul lato opposto a quella della manovra sia stato attivato
- una ruota del veicolo si scontri con un marciapiede o un ostacolo basso
- il controllo elettronico della stabilità venga attivato
- il motore sia entrato in stallo
- il quadro sia stato spento
- sono necessarie più di dieci manovre per entrare o uscire da un parcheggio parallelo o dopo sette manovre per entrare in un parcheggio perpendicolare
- sia stato rilevato un malfunzionamento del sistema durante la manovra
- la manovra di parcheggio sia stata terminata con successo.

La disattivazione eseguita dal conducente o dal sistema durante la manovra viene segnalata sul display. P_{P} si spegne sul quadro strumenti e viene riprodotto un segnale acustico.

Il sistema si disattiva automaticamente in caso di traino di rimorchi connessi elettricamente, portabiciclette, ecc.

Rivolgersi al proprio concessionario per disattivare il sistema per un periodo prolungato.

Guasto

In caso di guasto, P_{info} lampeggia nel quadro strumenti e viene visualizzato un messaggio nel Visualizzatore Info, accompagnato da un segnale acustico.

In caso di guasto al servosterzo, il simbolo  si accende e il Driver Information Center visualizzata un messaggio.

Rivolgersi ad un'officina.

Avvertenza

In determinate circostanze, il sistema potrebbe non rilevare gli ostacoli a causa di superfici riflettenti di oggetti o capi di abbigliamento o di fonti esterne di rumore.

Prestare particolare attenzione agli ostacoli bassi che potrebbero danneggiare la parte inferiore del paraurti.

Attenzione

Il sistema può non funzionare correttamente se i sensori sono coperti, per esempio, da neve o ghiaccio.

Il sistema di ausilio al parcheggio può non funzionare correttamente a causa di carichi pesanti.

Se ci sono veicoli alti nelle vicinanze (ad esempio fuoristrada, furgoni, ecc.) valgono condizioni particolari. Non è possibile garantire il rilevamento di oggetti e l'indicazione corretta della distanza nella parte superiore di questi veicoli.

Il sistema potrebbe non rilevare oggetti con una sezione trasversale di riverbero molto piccola, come oggetti stretti o di materiale morbido.

I sistemi di ausilio al parcheggio non rilevano oggetti al di fuori del raggio di rilevamento.

Avviso

È possibile che il sensore rilevi un oggetto non esistente a causa di un'interferenza eco di un rumore acustico esterno o di disallineamenti meccanici (è possibile che sporadicamente si verifichino falsi avvertimenti).

Controllare che la targa anteriore sia correttamente montata (senza flessioni e senza spazi rispetto al lato destro e sinistro del paraurti) e che i sensori siano saldamente in posizione. Non utilizzare un piastra di supporto della targa!

Il sistema di ausilio al parcheggio automatico potrebbe non rilevare eventuali variazioni dello spazio di parcheggio dopo aver iniziato le manovre. Il sistema potrebbe identificare quale spazio di parcheggio un ingresso, un passaggio, un cortile o persino un incrocio. Verificare la disponibilità dello spazio di parcheggio suggerito.

Le irregolarità superficiali, per es. le aree di costruzione, non sono rilevate dal sistema. Il conducente accetta la responsabilità.

Allarme angolo morto laterale

L'allarme angolo morto laterale aiuta ad evitare scontri dovuti ad allontanamento involontario dalla corsia di marcia se un oggetto viene rilevato entro una certa zona "di angolo morto".

Il sistema mostra un segnale visivo in ogni specchietto esterno quando si rilevano oggetti che potrebbero non essere visibili negli specchietti interni ed esterni.

L'allarme angolo morto laterale usa alcuni sensori del dispositivo di assistenza al parcheggio avanzato ubicati nel parabrezza anteriore e posteriore su entrambi i lati del veicolo.

⚠ Avvertenza

L'allarme angolo morto laterale è solo un ausilio al cambio di corsia e non sostituisce la visione del conducente.

L'allarme angolo morto laterale non rileva:

- Veicoli fuori dalle zone dell'angolo morto laterale in avvicinamento rapido.
- Pedoni o animali.
- Oggetti non mobili, ad es. veicoli fermi, luci della strada, segnali stradali, ecc.

Se non si è attenti durante i cambi di corsia, possono verificarsi danni al veicolo, lesioni personali o morte. Controllare sempre gli specchietti retrovisori ed esterni, guardare oltre la propria spalla e utilizzare l'indicatore di direzione prima di cambiare corsia.

Attivazione

Il sistema può essere attivato mediante il menu impostazioni veicolo nel Visualizzatore Info. Display informativo ↪ 84.

Funzionamento

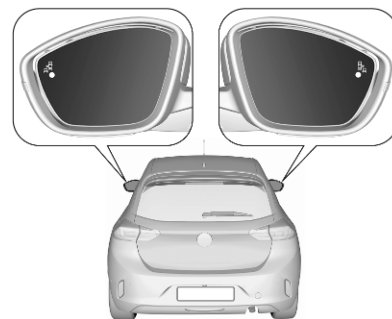

Se il sistema rileva un veicolo nell'angolo morto laterale durante la marcia in avanti, un LED si accende nel rispettivo specchietto.

Il LED si accende immediatamente quando il proprio veicolo viene sorpassato.

Il LED si accende dopo un intervallo di tempo quando il proprio veicolo sorpassa lentamente un altro veicolo.

Condizioni di funzionamento

Le seguenti condizioni devono essere soddisfatte perché il sistema funzioni correttamente:

- tutti i veicoli devono procedere nella stessa direzione di marcia e in carreggiate adiacenti
- in base alla configurazione del veicolo, la velocità del proprio veicolo è compresa tra 12 o 33 e 140 km/h
- si sorpassa un altro veicolo con una differenza di velocità inferiore ai 10 km/h
- si viene sorpassati da un altro veicolo con una differenza di velocità inferiore ai 25 km/h
- il flusso del traffico è normale
- guida su una strada dritta o leggermente curva
- il veicolo non sta trainando un rimorchio

- i sensori non sono coperti da fango, ghiaccio o neve
- le aree di allarme sugli specchietti retrovisori o le aree di rilevamento sul paraurti anteriore o posteriore non sono coperti da adesivi o altri oggetti

Nelle seguenti situazioni non vi sarà nessun avvertimento:

- in presenza di oggetti statici, ad es. veicoli parcheggiati, barriere, lampioni, segnali stradali
- in caso di traffico molto intenso quando i veicoli in movimento potrebbero essere scambiati per oggetti fermi
- con veicoli provenienti dalla direzione opposta
- mentre si guida su una strada con molte curve o in una curva stretta
- quando si sorpassa o si viene sorpassati da un veicolo particolarmente lungo, ad es. autocarri o autobus, che sia contemporaneamente rilevato nell'angolo

morto laterale e presente nel campo visivo anteriore del conducente

- se il sorpasso è troppo rapido

Disattivazione

Il sistema può essere attivato mediante il menu impostazioni veicolo nel Visualizzatore Info.

Display informativo ⇨ 84.

Lo stato del sistema viene memorizzato quando il motore viene spento.

Il sistema si disattiva automaticamente in caso di traino di rimorchi connessi elettricamente.

In condizioni atmosferiche avverse, come in caso di pioggia forte, possono verificarsi dei falsi positivi.

Guasto

In caso di guasto,  si illumina nel quadro strumenti, accompagnato da un messaggio sul display. Recarsi presso un concessionario o un'officina autorizzata per effettuare un controllo del sistema.

Rilevamento attivo angolo morto laterale

Oltre all'allarme angolo morto laterale, il rilevamento dell'angolo morto laterale attivo corregge la traiettoria del veicolo ruotando il volante delicatamente indietro nella corsia se o viene rilevato un oggetto entro una certa zona di angolo morto. Il sistema è attivo solo quando l'allarme angolo morto laterale e l'ausilio al mantenimento di corsia sono attivati.

Ausilio al mantenimento di corsia
 ⇨ 181.

Il rilevamento dell'angolo morto laterale funziona quando la velocità del veicolo è compresa tra 65 e 140 km/ora.

Funzionamento

Quando si tenta di sterzare verso il veicolo rilevato, il conducente avvertirà una sterzata del volante verso il lato opposto. Ruotare il volante nella stessa direzione, se il sistema non sterza a sufficienza.

Il sistema interviene anche se gli indicatori di direzione sono stati attivati.

Videocamera posteriore

La videocamera posteriore aiuta il conducente durante le manovre in retromarcia visualizzando l'area posteriore al veicolo.

Le immagini della videocamera sono visualizzate sul Visualizzatore Info.

⚠ Avvertenza

La videocamera posteriore non sostituisce la visione del conducente. Ricordare che gli oggetti al di fuori del campo visivo della videocamera e dei sensori del dispositivo di ausilio al parcheggio, per es. sotto il paraurti o sotto il veicolo, non sono visualizzati.

Non condurre il veicolo in retromarcia o parcheggiare utilizzando solo la videocamera posteriore.

Verificare sempre il funzionamento del surround del veicolo prima di partire.

Attivazione

La videocamera posteriore viene attivata all'inserimento della retromarcia.

Funzionamento

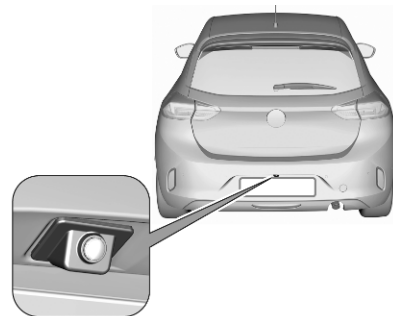

La telecamera è montata nel paraurti posteriore sopra la targa.

L'area visualizzata dalla videocamera è limitata. La distanza dell'immagine visualizzata non corrisponde alla distanza effettiva.

Linee guida

La prima linea orizzontale rappresenta una distanza di circa 30 cm dal bordo del paraurti posteriore. Le linee orizzontali superiori rappresentano distanze di circa 1 m e 2 m.

La traiettoria del veicolo viene indicata in base all'angolo di sterzata.

Disattivazione

La telecamera viene disattivata quando:

- traino di un rimorchio collegato elettricamente, portabiciclette, ecc.
- al superamento di una certa velocità di marcia in avanti o se la retromarcia non viene inserita entro 7 secondi
- premendo l'icona  nell'angolo in alto a sinistra dello schermo tattile

Limitazioni del sistema

Attenzione

Per un funzionamento ottimale del sistema, è importante tenere sempre pulito l'obiettivo della telecamera, situato sul portellone posteriore tra le luci della targa. Sciacquare gli obiettivi con acqua e strofinarli con un panno morbido. Non pulire gli obiettivi con getti di vapore o di acqua ad alta pressione.

La videocamera posteriore potrebbe non funzionare correttamente se:

- l'ambiente circostante è buio
- il sole o il fascio dei fari si riflette direttamente nell'obiettivo della videocamera
- con visibilità limitata in caso di nebbia, pioggia o neve
- obiettivi delle videocamere ostruiti da neve, ghiaccio, neve mista a fango, fango, sporcizia. Pulire l'obiettivo, risciacquarlo con acqua e strofinarlo con un panno morbido
- il veicolo sta trainando un rimorchio collegato elettricamente, portabiciclette, ecc.
- il veicolo è stato tamponato
- variazioni di temperatura estreme

Sistema di visione panoramica

Questo sistema consente la vista dei dintorni del veicolo, visualizzata come un'immagine di quasi 180° nel Visualizzatore Info, simile alla vista a volo d'uccello.

Il sistema utilizza:

- videocamera posteriore, montata nel paraurti posteriore
- sensori di parcheggio a ultrasuoni montati sul paraurti posteriore

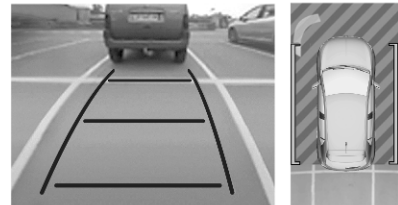

La schermata del Visualizzatore Info è divisa in due parti. A destra viene mostrata la visione dall'alto del veicolo mentre la parte sinistra è riservata alla visione posteriore. I sensori di parcheggio completano le informazioni della visione dall'alto del veicolo.

Attivazione

Il sistema di visione panoramica si attiva se si inserisce la retromarcia.

Funzionamento

Per la parte sinistra del display si possono scegliere diversi tipi di visione. Durante una manovra, è possibile cambiare in qualsiasi momento il tipo di visione premendo il campo nella parte bassa del display tattile e selezionando una visione dal menu di selezione visione:

- Visione standard
- Modalità Auto
- Visione zoom
- Visione a 180°

Il display si aggiorna immediatamente per corrispondere al tipo di visione selezionato.

La modalità Auto è l'impostazione predefinita. Quando questa modalità è attiva, il sistema seleziona la visione migliore da mostrare, standard o zoom, a seconda delle informazioni ricevute dai sensori di parcheggio.

Lo stato di questo sistema non rimane in memoria quando l'accensione viene disinserita.

Visione standard

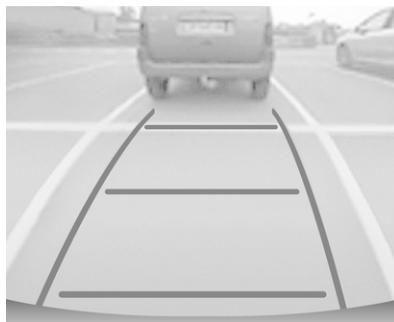

L'area dietro al veicolo viene mostrata sullo schermo. Le linee verticali corrispondono alla larghezza del veicolo

con gli specchietti aperti. La direzione delle linee cambia a seconda della posizione del volante.

La prima linea orizzontale rappresenta una distanza di circa 30 cm dal bordo del paraurti posteriore. Le linee orizzontali superiori rappresentano distanze di circa 1 m e 2 m.

Questa visione è disponibile in modalità Auto o nel menu di selezione delle visioni.

Modalità Auto

Questa modalità è l'impostazione predefinita. Tramite i sensori nel paraurti posteriore o anteriore, la vista automatica cambia dalla visione posteriore o anteriore a quella dall'alto se ci si avvicina ad un ostacolo durante la manovra.

Visione zoom

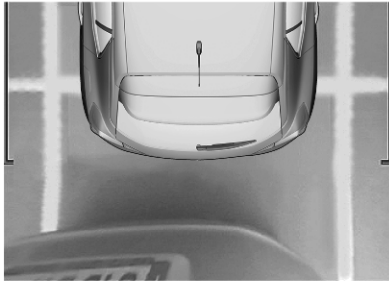

Durante una manovra, la telecamera registra i dintorni del veicolo per ricostruire una vista dall'alto dell'area più vicina alla parte posteriore o anteriore del veicolo stesso. Ciò permette al conducente di manovrare evitando gli ostacoli nelle vicinanze. Questa visione disponibile nella modalità Auto o nel menu di selezione delle visioni.

Visione a 180°

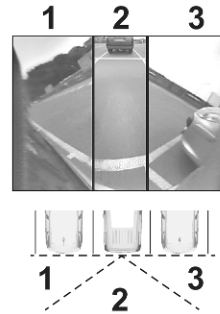

La visione a 180° agevola l'uscita in retromarcia da un parcheggio, permettendo al conducente di vedere eventuali veicoli, pedoni e ciclisti in arrivo. Questa visione non è consigliata per eseguire una manovra completa. È costituita da tre aree: sinistra 1, centro 2 e destra 3. Questa visione è disponibile solamente dal menu di selezione delle visioni.

Disattivazione

Il sistema di visione panoramica si disattiva:

- traino di un rimorchio collegato elettricamente, portabiciclette, ecc.
- al superamento di una certa velocità di marcia in avanti o se la retromarcia non viene inserita entro 7 secondi
- premendo l'icona  nell'angolo in alto a sinistra dello schermo tattile

Informazioni generali

Avvertenza

Il sistema di visione panoramica non sostituisce la visione del guidatore. Il sistema non visualizzerà bambini, pedoni, ciclisti, traffico di attraversamento, animali o altri oggetti esterni all'area di

visualizzazione della telecamera, ad es. sotto il paraurti o sotto il veicolo.

Non condurre o parcheggiare il veicolo utilizzando solo il sistema di visione panoramica.

Verificare sempre il funzionamento del surround del veicolo prima di partire.

Le immagini visualizzate possono essere più grandi o più piccole di quanto non appaiano. L'area visualizzata è limitata e gli oggetti vicini a uno spigolo del paraurti o sotto il paraurti non vengono visualizzati sullo schermo.

Limitazioni del sistema

Attenzione

Per un funzionamento ottimale del sistema, è importante tenere sempre pulito l'obiettivo della telecamera, situato sul portellone posteriore tra le luci della targa. Sciacquare gli obiettivi con acqua e strofinarli con un panno morbido.

Non pulire gli obiettivi con getti di vapore o di acqua ad alta pressione.

Il sistema di visione panoramica potrebbe non funzionare correttamente se:

- l'ambiente circostante è buio
- il sole o il fascio dei fari si riflette direttamente nell'obiettivo della videocamera
- con visibilità limitata in caso di nebbia, pioggia o neve
- obiettivi delle videocamere ostruiti da neve, ghiaccio, neve mista a fango, fango, sporcizia. Pulire l'obiettivo, risciacquarlo con acqua e strofinarlo con un panno morbido
- il veicolo sta trainando un rimorchio collegato elettricamente, portabiciclette, ecc.
- il veicolo è stato tamponato
- variazioni di temperatura estreme

Dispositivo di assistenza segnaletica stradale

Il dispositivo di assistenza segnaletica stradale è un'estensione del riconoscimento del limite di velocità disponibile per il limitatore di velocità, il controllo automatico della velocità di crociera e il Cruise control adattivo.



Il sistema rileva i segnali stradali sopra indicati e li visualizza sul Driver Information Center.

⚠ Avvertenza

Il segnale stradale effettivo ha sempre la precedenza sul segnale stradale visualizzato nel Driver Information Center.

Limitatore di velocità ⇨ 141.

Controllo automatico della velocità di crociera ⇨ 138.

Cruise control adattivo ⇨ 143.

Driver Information Centre ⇨ 81.

Ausilio al mantenimento di corsia

Ausilio al mantenimento di corsia aiuta il conducente a evitare di abbandonare la corsia involontariamente. La telecamera anteriore osserva i bordi della strada, nonché le demarcazioni della corsia di marcia che il veicolo sta percorrendo. Se il veicolo si avvicina ad un bordo della strada o una di linea di demarcazione, il volante viene fatto ruotare delicatamente in posizione per riportare il veicolo all'interno della corsia. Il conducente avvertirà una sterzata del volante. Ruotare il volante nella stessa direzione, se il sistema non sterza a sufficienza. Ruotare delicatamente il volante nella direzione opposta, se si desidera cambiare corsia.

Quando il veicolo sterza per correggere la traiettoria del veicolo,  lampeggia in giallo nel quadro strumenti.

Il sistema non presume che il cambio di corsia sia accidentale quando si utilizzano gli indicatori di direzione e per pochi secondi dopo il loro utilizzo.

Se il sistema rileva che il volante non viene tenuto in modo permanente, la correzione viene interrotta. Quando è necessaria l'azione immediata del conducente, un messaggio di avvertimento viene visualizzato nel Driver Information Center accompagnato da un segnale acustico.

Se il veicolo è dotato di rilevamento attivo dell'angolo morto laterale, l'interruzione della correzione di corsia potrebbe essere annullata.

Allarme angolo morto laterale ⇨ 174.

Avviso



Il sistema potrebbe spegnersi se rileva corsie troppo strette, troppo larghe o con curve troppo pronunciate.

I seguenti prerequisiti devono essere soddisfatti:

- la velocità del veicolo deve essere tra 65 km/h e 180 km/h
- il conducente deve tenere il volante
- gli indicatori di direzione non devono essere attivati
- il controllo elettronico della stabilità (ESC) deve essere attivo ma non operativo
- il veicolo non deve essere collegato a un rimorchio o a un porta-biciclette
- condizioni di guida (il sistema rileva lo stile di guida dinamico, ad es. pressione sul pedale del freno o dell'acceleratore)
- strade con linee di demarcazione di corsia ben segnalate
- non si sta utilizzando una ruota di scorta
- il veicolo non si trova in una curva stretta

Attivazione





Se il sistema è attivato, il LED del pulsante  è spento. Quando il sistema è disattivato, premere  per attivarlo.

Disattivazione

Per disattivare il sistema, premere . La disattivazione del sistema viene confermata dall'accensione del LED nel pulsante.

Guasto

In caso di guasto,  e  vengono visualizzati nel quadro strumenti, accompagnati da un messaggio sul display e da un segnale acustico. Rivolgersi ad un'officina.

Limitazioni del sistema

Le prestazioni del sistema possono essere influenzate da:

- parabrezza sporco o nebbia o se il parabrezza è con presenza di oggetti estranei, ad es. autoadesivi
- veicoli vicini che precedono
- strade con curve
- strade ventose o accidentate
- bordi della strada
- improvvise variazioni della luminosità
- condizioni meteorologiche avverse come pioggia forte o neve
- modifiche al veicolo, ad es. pneumatici

Disattivare il sistema, se il sistema è disturbato a causa di segni di bitume, ombre, rotture della strada, linee di demarcazione temporanee o per cantieri o altre imperfezioni della strada.

Avvertenza

Non distogliere mai l'attenzione dalla strada e mantenere sempre il veicolo in posizione all'interno della corsia di marcia: in caso contrario potrebbero verificarsi danni alle cose o lesioni personali, se non addirittura mortali.

L'ausilio al mantenimento di corsia non sterza in continuazione il veicolo.

Il sistema potrebbe non mantenere il veicolo all'interno della corsia di marcia o emettere un segnale d'allarme, anche qualora venga rilevata una linea di demarcazione della corsia.

La sterzata dell'ausilio al mantenimento di corsia potrebbe non essere sufficiente ad evitare un allontanamento della corsia di marcia.

Il sistema potrebbe non rilevare una guida incontrollata a causa di influssi esterni, come condizioni e superficie del fondo stradale o condizioni meteorologiche. Il conducente è totalmente responsabile del controllo del veicolo e deve tenere sempre le mani sul volante durante la guida.

L'utilizzo del sistema durante il traino o su strade sdruciolevoli potrebbe causare la perdita di controllo del veicolo e uno scontro. Spegnerne il sistema.

Ausilio al mantenimento di corsia avanzato

⚠ Avvertenza

Il sistema aiuta il conducente a gestire lo sterzo, accelerare e frenare entro i limiti delle leggi

della fisica e le capacità del veicolo. Alcuni elementi infrastrutturali stradali o veicoli presenti sulla strada potrebbero non essere visti o potrebbe essere interpretati non adeguatamente dalla videocamera e dal radar, il che potrebbe causare un inaspettato cambio in direzione, una mancanza della correzione di sterzata e/o una gestione inappropriata di accelerazione e frenata.

L'ausilio al mantenimento di corsia avanzato è una versione avanzata del sistema di ausilio al mantenimento di corsia.



Il sistema attivato osserva le linee di demarcazione utilizzando la telecamera situata nella parte alta del parabrezza. Sterza il veicolo all'interno della corsia rilevata. Il conducente avvertirà un movimento di sterzata del volante.

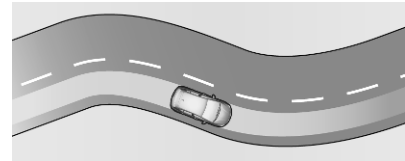

In questo modo viene mantenuta la posizione corrente del veicolo all'interno della corsia. Questa posizione non è necessariamente il centro della corsia di marcia.

Nel caso in cui si stia conducendo il veicolo in corrispondenza del bordo esterno della corsia, il sistema corregge gradualmente la traiettoria verso il centro della corsia attualmente percorsa quando si sia superata una determinata velocità. Di nuovo il conducente avvertirà un movimento di sterzata del volante.

Quando il veicolo viene sterzato dal sistema,  si illumina in verde nel quadro strumenti.

Tuttavia, il controllo del veicolo può essere assunto in qualsiasi momento da parte del conducente. Pertanto, il conducente deve applicare una certa forza in più per ruotare il volante.

Se il sistema rileva che il conducente non sta tenendo abbastanza saldamente il volante, viene emessa una serie di allarmi gradualmente. Se l'interruzione richiede troppo tempo, il sistema si disattiva.  si spegne nel quadro strumenti. Il sistema deve essere riattivato nuovamente da parte del conducente.

Il sistema di ausilio al mantenimento di corsia avanzato funziona solo in combinazione con il Cruise control adattivo.

Cruise control adattivo ⇨ 143.



Condizioni richieste

- Il Cruise control adattivo deve essere attivato.
- Il conducente deve tenere il volante.



- Gli indicatori di direzione non devono essere attivati.
- Il controllo elettronico della stabilità deve essere attivato ma non operativo.
- Il veicolo non deve essere collegato a un rimorchio o a un portabici.
- La guida deve essere normale (il sistema rileva lo stile di guida dinamico, ad es. pressione sul pedale del freno o dell'acceleratore).
- Sono necessarie strade con una buona linee di demarcazione.
- Non si sta utilizzando una ruota di scorta.
- Il veicolo non si trova in una curva stretta.

Attivazione



Premere , per attivare il sistema. Il LED nel pulsante si illumina e  si accende in verde nel quadro strumenti per confermare l'attivazione del sistema.

Disattivazione



Per disattivare il sistema, premere . Il LED del pulsante e  nel quadro strumenti si spengono per confermare la disattivazione del sistema.

In pausa / sospensione del sistema

L'ausilio al mantenimento di corsia avanzato potrebbe essere messo in pausa o sospeso nelle seguenti situazioni:

- Il Controllo elettronico della stabilità è in funzione o è stato disattivato.
- Almeno una delle linee di demarcazione della corsia non viene rilevata dal sistema per diversi secondi. Il sistema si riattiva al raggiungimento delle condizioni di esercizio.
- Gli indicatori di direzione devono essere attivati.
- Guida fuori dai limiti di corsia.
- Il volante viene tenuto troppo stretto o mosso troppo dinamicamente.
- Il pedale del freno o il pedale dell'acceleratore sono premuti.
- Il Cruise control adattivo viene messo in pausa.

Guasto

In caso di guasto,  e  vengono visualizzati nel quadro strumenti, accompagnati da un messaggio sul display e da un segnale acustico. Rivolgersi ad un'officina.

Limitazioni del sistema

Le prestazioni del sistema possono essere influenzate da:

- parabrezza sporco o nebbia o se il parabrezza è con presenza di oggetti estranei, ad es. autoadesivi
- veicoli vicini che precedono
- strade con curve
- strade ventose o accidentate
- bordi della strada
- improvvise variazioni della luminosità
- condizioni meteorologiche avverse come pioggia forte o neve
- modifiche al veicolo, ad es. pneumatici

È possibile che un messaggio compaia quando il veicolo stia percorrendo una lunga corsia dritta su una superficie stradale liscia anche se il conducente sta tenendo il volante in maniera corretta.

Disattivare il sistema, se il sistema è disturbato a causa di segni di bitume, ombre, rotture della strada, linee di demarcazione temporanee o per cantieri o altre imperfezioni della strada.

Avvertenza

Non distogliere mai l'attenzione dalla strada e mantenere sempre il veicolo in posizione all'interno della corsia di marcia: in caso contrario potrebbero verificarsi danni alle cose o lesioni personali, se non addirittura mortali.

Il sistema potrebbe non mantenere il veicolo all'interno della corsia di marcia o emettere un segnale d'allarme, anche qualora venga rilevata una linea di demarcazione della corsia.

La sterzata dell'ausilio al mantenimento di corsia avanzato potrebbe non essere sufficiente ad evitare un allontanamento della corsia di marcia.

Il sistema potrebbe non rilevare una guida incontrollata a causa di influssi esterni (condizioni e superficie del fondo stradale, condizioni meteorologiche, ecc.). Il conducente è totalmente responsabile del controllo del veicolo e deve tenere sempre le mani sul volante durante la guida.

L'utilizzo del sistema durante il traino o su strade sdruciolevoli potrebbe causare la perdita di controllo del veicolo e uno scontro. Spegnerne il sistema.

Allarme anti-sonnolenza

Il sistema di allarme per il conducente controlla il tempo di guida e il livello di allerta del conducente. Il livello di allerta del conducente viene controllato in base alle variazioni di traiettoria del veicolo rispetto alle linee di demarcazione della corsia.

Il sistema non può sostituire la necessità di attenzione da parte del conducente. Si consiglia di fare una pausa non appena ci si sente stanchi o comunque ogni 2 ore. Non guidare quando ci si sente stanchi.

Attivazione/Disattivazione

Il sistema è attivabile o disattivabile nella personalizzazione del veicolo ⇨ 87.

Lo stato di questo sistema rimane in memoria quando l'accensione viene disinserita.

Allarme tempo di guida

Se il conducente non ha effettuato nessuna pausa dopo 2 ore di guida a una velocità superiore ai 65 km/h, un simbolo a comparsa  viene visualizzato nel Driver Information Center e viene riprodotto un segnale acustico. L'allarme si ripete a intervalli di un'ora finché il veicolo non viene arrestato, indipendentemente da eventuali cambiamenti nella velocità del veicolo.

Il conteggio dell'allarme tempo di guida si azzerà quando il quadro viene spento per alcuni minuti.

Rilevamento della sonnolenza del conducente

Il sistema controlla il livello di allerta del conducente a velocità superiori a 65 km/h. Una telecamera situata nella parte alta del parabrezza rileva eventuali variazioni di traiettoria rispetto alle linee di demarcazione della corsia.

Se la traiettoria del veicolo indica un certo livello di sonnolenza o scarsa attenzione del conducente, il sistema aziona il primo livello di allarme. Viene visualizzato un messaggio e riprodotto un segnale acustico per il conducente.

Dopo i primi tre livelli di allarme, il sistema attiva un nuovo allarme tramite un messaggio accompagnato da un segnale acustico più marcato.

In determinate condizioni di guida (fondo stradale sconnesso o vento forte), il sistema potrebbe trasmettere segnali di allarme indipendentemente dal livello di allerta del conducente.

Il rilevamento della sonnolenza del conducente si riavvia se l'accensione viene disinserita per qualche minuto o se la velocità di marcia rimane inferiore a 65 km/h per qualche minuto.

Limitazioni del sistema

Nelle seguenti condizioni, il sistema potrebbe non funzionare correttamente o perfino non funzionare del tutto:

- visibilità ridotta dovuta a scarsa illuminazione della strada, neviccate, forti piogge, nebbia densa, ecc.
- abbagliamento dovuto a fari dei veicoli provenienti dalla direzione opposta, sole basso, riflessi su strada bagnata, uscita da una galleria, alternanza tra luce e ombra, ecc.
- l'area del parabrezza davanti alla telecamera è coperta da sporco, neve, adesivi, ecc.
- non sono state rilevate le linee di demarcazione della corsia oppure ne sono state rilevate molteplici a causa di lavori stradali

- veicoli vicini che precedono
- strade tortuose o strette

Carica

Informazioni generali

⚠ Avvertenza

Le persone con un pacemaker dovrebbe consultare un medico per possibili precauzioni.

La ricarica della batteria ad alta tensione del veicolo dipende da diversi fattori:

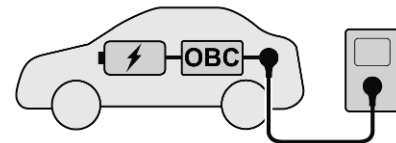

- batteria ad alta tensione del veicolo
- caricatore a bordo interno (OBC)
- dispositivo di carica esterno
- cavo di carica

Il cavo di carica collega la batteria ad alta tensione del veicolo con un dispositivo di carica esterno che

eroga energia elettrica. Potrebbe essere una presa elettrica domestica, una presa Green'Up, una wall-box o una stazione di ricarica pubblica.

La batteria ad alta tensione può essere caricata solo con corrente continua (CC). Quando si carica da una presa elettrica domestica, una wall-box o una stazione di carica a corrente alternata (CA), la corrente alternata deve essere trasformata in corrente continua. Ciò viene fatto mediante il caricatore a bordo del veicolo. Il caricatore a bordo è disponibile con 7,4 kW (monofase) e 11 kW (trifase).

Se il veicolo viene ricaricato in una stazione di ricarica CC pubblica, non è necessaria nessuna trasformazione CC. La batteria ad alta tensione può essere caricata direttamente con CC erogata dalla stazione di ricarica CC.

La velocità di ricarica della batteria ad alta tensione del veicolo dipende dall'elemento più debole della catena di carica. Per ottenere la massima velocità di carica, il cavo di carica e il dispositivo di carica devono essere sintonizzati tra loro.

Avviso

Accertarsi che il cavo di carica utilizzato sia datti al caricatore a bordo del veicolo.

Tipi di ricarica ⇨ 188.

Cavo di carica ⇨ 196.

Tipi di ricarica

Esistono diversi tipi di ricarica della batteria ad alta tensione del veicolo.

Carica in Wall-box



Una Wall-box è un'unità di ricarica per le abitazioni private. Fornisce un cavo di carica che deve essere collegato alla presa di ricarica del veicolo. Alcune Wall-box non forniscono un cavo di carica. In questo caso, è necessario un cavo di carica a parte

che deve essere collegato a entrambe le Wall-box e allo sportellino di ricarica del veicolo.

Il tempo di ricarica può richiedere circa 5 ore con una potenza di ricarica di 11 kW e 15 ore di carica con una potenza di ricarica di 3,7 kW.

Ricarica presso stazioni di ricarica

Le stazioni di ricarica possono fornire corrente alternata (CA) o corrente continua (CC). Il tempo di ricarica può variare in base alla stazione di ricarica: le stazioni di ricarica CC garantiscono la ricarica più rapida. Per caricare la batteria del veicolo, il cavo di carica della stazione deve essere collegato alla presa di ricarica del veicolo.



- Stazione di ricarica CA: Il tempo di ricarica può richiedere circa 5 ore con una potenza di ricarica di 11 kW e 7,5 di carica con una potenza di ricarica di 7,4 kW.



- Stazione di ricarica CC: Fino a circa l'80% della capacità della batteria può essere ricaricato in circa 30 minuti a una potenza di ricarica di 100 kW.

Ricarica in prese elettriche domestiche



La batteria ad alta tensione del veicolo può essere ricaricata in una presa elettrica domestica. Collegare il

cavo di carica alla presa di ricarica del veicolo e alla presa elettrica domestica.

Il tempo di ricarica può richiedere circa 30 ore di carica con una potenza di ricarica di 1,8 kW.

Cavo di carica

In base al tipo di carica, vengono usati cavi di carica differenti.

⚠ Avvertenza

L'uso improprio di cavi di carica portatili potrebbe causare incendi, scosse elettriche o bruciaciture e potrebbe causare danni ad oggetti o lesioni gravi anche mortali.

- Non usare prolunghes, ciabatte, partitori di corrente, adattatori di messa a terra, protezioni da sovracorrente o dispositivi simili.
- Non usare una presa elettrica usurata o danneggiata o che non tenga la spina saldamente in posizione.

- Non immergere il cavo di carica in nessun liquido.
- Non usare una presa elettrica non adeguatamente messa a terra.
- Non usare una presa elettrica che utilizzi un circuito insieme ad altri carichi elettrici.

⚠ Avvertenza

Leggere tutte le avvertenze di sicurezza e le istruzioni prima di utilizzare questo prodotto. La mancata osservanza delle avvertenze e delle istruzioni potrebbe causare shock elettrico, incendi e/o lesioni gravi.

Non lasciare mai bambini incustoditi accanto al veicolo mentre il veicolo è in carica e non permettere mai che giochino con il cavo di carica.

Se la spina fornita non si adatta alla presa elettrica, non modificare la spina. Accordarsi con un elettricista qualificato per il controllo della presa elettrica.

Non inserire le dita nel connettore elettrico del veicolo.

⚠ Pericolo

C'è il rischio che si verifichino scosse elettriche che potrebbero causare lesioni personali anche mortali.

Non usare il cavo di carica se una qualsiasi parte del cavo di carica è danneggiato.

Non aprire o rimuovere la copertura del cavo di carica.

Manutenzione effettuata solo da personale qualificato. Collegare il cavo di carica ad una presa adeguatamente messa a terra con cavi che non siano danneggiati.

Cavo domestico di base (modalità 2) / cavo domestico potenziato (modalità 2)

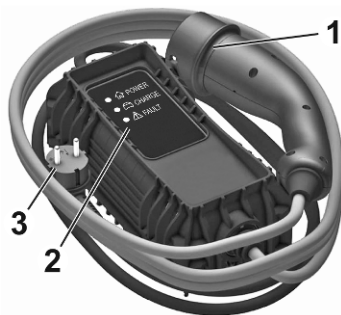

1. Spina del veicolo
2. Indicatori di stato
3. Spina parete

I cavi domestici di base (modalità 2) vengono utilizzati per la ricarica in prese elettriche domestiche. Un cavo domestico di base (modalità 2) è costituito da una spina del veicolo, una scatola di comando e una spina per la presa elettrica domestica. La scatola di comando è dotata di un

controllore di ricarica integrato e di diversi LED che indicano lo stato di carica.

I cavi domestici potenziati (modalità 2) sono simili ai cavi domestici di base (modalità 2). Tuttavia, le prestazioni di carica dei cavi domestici di base (ricarica modalità 2) sono migliori delle prestazioni di carica dei cavi domestici di base (modalità 2). I cavi domestici potenziati (modalità 2) vengono usati per le prese Green'Up che devono essere installate da un elettricista da un elettricista qualificato presso il cliente.

Indicatori di stato del cavo di carica

Dopo aver inserito il cavo di carica, eseguirà un'autodiagnosi rapida e tutti gli indicatori di stato si accenderanno per un momento. Per le funzioni degli indicatori di stato, consultare il manuale del produttore del cavo di carica.

Informazioni importanti sulla carica portatile di un veicolo elettrico

- Caricare un veicolo elettrico può affaticare un impianto elettrico casalingo più di un qualsiasi elettrodomestico.
- Prima d'inserire la spina in una presa elettrica, far controllare l'impianto elettrico da un elettricista qualificato (presa, cavi, morsetti e protezioni) per un utilizzo gravoso a carica continua da 10 A.
- Le prese elettriche potrebbero usurarsi con il normale uso o venire danneggiate nel tempo, rendendole inutilizzabili per la carica di veicoli elettrici.
- Controllare la presa/spina elettrica durante la carica ed interromperne l'uso se la presa/spina è calda. In tal caso farla riparare da un elettricista qualificato.

- Se all'esterno, inserire la spina in una presa elettrica impermeabile durante l'uso.
- Montare il cavo di carica per ridurre l'affaticamento della presa / spina elettrica.

Cavo di carica modalità 3



1. Spina del veicolo
2. Spina per wall-box / stazione di ricarica CA

I cavi di carica di modalità 3 vengono usati per la ricarica con wall-box e stazioni di ricarica CA. Un cavo di ricarica di modalità 3 fornisce una spina e una spina per la wall-box /

stazione di ricarica CA. Le wall-box / stazioni di ricarica CA potrebbero disporre di un cavo di ricarica di modalità 3 integrato. Per maggiori informazioni sul cavo di carica di modalità 3, consultare il manuale del produttore del cavo di carica.

Cavo di carica modalità 4

Avviso

Utilizzare solo cavi di carica CC più corti di 30 metri.

I cavi di carica di modalità 4 vengono usati per la ricarica CC. Poiché i cavi di carica di modalità 4 sono integrati nelle stazioni di ricarica CC, sono forniti solamente di una spina per il veicolo.

Carica

Questa sezione descrive i passaggi per caricare un veicolo elettrico. I passaggi sono diversi in base al rispettivo tipo di carica.

Carica in Wall-box

1. Cambiare in **P** e spegnere il veicolo.



2. Spingere lo sportellino della presa di carica per aprirlo.
3. Estrarre il cavo di carica di modalità 3 dal vano di carico.
4. Inserire la spina della Wall-box del cavo di carica di modalità 3 nella presa corrispondente della Wall-box.

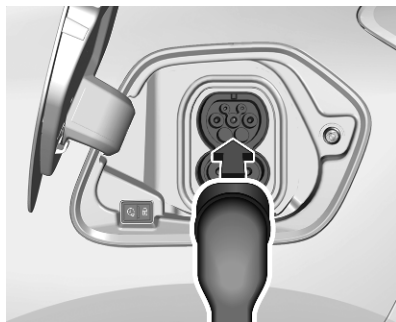

5. Inserire la presa del veicolo del cavo di carica di modalità 3 nella presa di carica del veicolo.

Stato di carica ⇨ 196.



L'inizio della ricarica viene indicato dalla luce verde lampeggiante dell'indicatore di stato sulla presa di carica.



Una volta in carica, la spina del veicolo sarà bloccata nella presa di carica e non potrà essere scollegata con la ricarica in corso. L'indicatore  si illumina.

Tipi di ricarica ⇨ 188.

Ricarica presso stazioni di ricarica CA pubbliche / stazioni di ricarica CC pubbliche

Quando si carica in una stazione di ricarica CA pubblica / stazione di ricarica CC pubblica, seguire le istruzioni per l'uso della rispettiva stazione di ricarica. Le stazioni di ricarica CA pubbliche potrebbero non fornire un cavo di ricarica integrato. In tal caso sarà necessario un cavo di carica portatile di modalità 3.

Tipi di ricarica ⇨ 188.

Ricarica in prese elettriche domestiche / prese Green'Up

⚠ Avvertenza

Utilizzare solo una presa elettrica domestica che sia adeguatamente messa a terra e protetta da un interruttore differenziale da 30 mA.

Utilizzare solo una presa elettrica domestica da un interruttore di circuito adatto all'ampereaggio del circuito elettrico.

Far verificare ad un elettricista l'impianto elettrico da utilizzare. L'impianto deve essere conforme agli standard nazionali e compatibile con il veicolo.

Quando si utilizza una presa elettrica domestica dedicata, farla installare da un elettricista qualificato.

Assicurarsi che la presa elettrica, la spina e il cavo non supportino il peso della scatola di controllo.

Un cavo di carica utilizzato per caricare la batteria ad alta tensione del veicolo viene conservato sotto la copertura del vano portaoggetti del pannello posteriore.

1. Cambiare in **P** e spegnere il veicolo.



2. Spingere lo sportellino della presa di carica per aprirlo.
3. Estrarre il cavo di carica del vano di carico.
4. Inserire il cavo di carica nella presa elettrica domestica / presa Green'Up.

Verificare lo stato del cavo di carica.

Cavo di carica ⇨ 196.

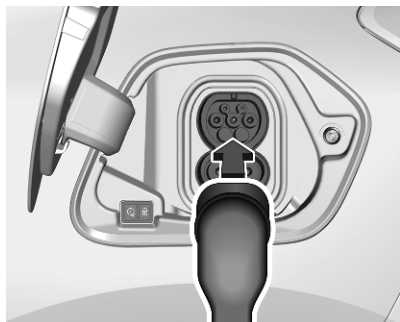

5. Inserire la presa del veicolo del cavo di carica nella presa di carica del veicolo.

Stato di carica ⇨ 195.



L'inizio della ricarica viene indicato dalla luce verde lampeggiante dell'indicatore di stato della presa di carica e nella scatola di comando del cavo di carica.



Una volta in carica, la spina del veicolo sarà bloccata nella presa di carica e non potrà essere scollegata con la ricarica in corso. L'indicatore  si illumina.

Annullamento della procedura di carica

Avviso

Nelle stazioni di ricarica pubbliche, l'annullamento e la successiva ripresa della procedura di carica potrebbero implicare costi aggiuntivi.

Una volta che la procedura di carica è stata avviata, solo la portiera del conducente può essere sbloccata senza annullare la procedura di carica. Pertanto, attivare solo la funzione della portiera del conducente nella personalizzazione del veicolo.

Premere  sul telecomando per annullare la procedura di carica in qualsiasi momento.

Premere due volte  per annullare il processo di ricarica in qualunque momento se la funzione **solo portiera del conducente** è attivata nella personalizzazione del veicolo.

Chiusura centralizzata ⇨ 10.

Personalizzazione del veicolo ⇨ 87.

Interruzione della ricarica

⚠ Avvertenza

Dopo la fine della procedura di ricarica:

- Scollegare il cavo di carica dalla presa di carica del veicolo.
- Accertarsi che lo sportellino della presa di carica sia chiuso.
- Scollegare sempre il cavo di carica dalla presa elettrica domestica.
- Evitare l'ingresso di liquidi nella presa di carica del veicolo, nella spina del cavo di carica del veicolo e nella presa elettrica domestica.

La batteria ad alta tensione è completamente carica se l'indicatore di stato sulla presa di carica si illumina con luce verde fissa.

1. Sbloccare il veicolo prima di rimuovere la spina dalla presa di carica.

Se il veicolo è già sbloccato, bloccarlo e sbloccarlo di nuovo.

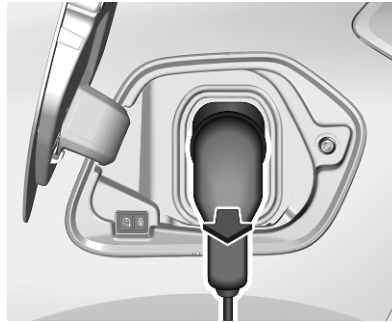

2. Scollegare la spina del veicolo del cavo di carica dalla presa di carica entro 30 secondi dopo lo sbloccaggio.
3. Chiudere lo sportellino della presa di carica premendo saldamente al centro della chiusura in maniera adeguata.
4. Se la ricarica avviene in una Wall-box / stazione di ricarica CA pubblica, scollegare il cavo di carica dalla Wall-box / stazione di ricarica CA pubblica. Se la ricarica avviene in una presa elettrica domestica / presa Green'Up, scol-

legare il cavo di carica dalla presa elettrica domestica / presa Green'Up.

Quando il cavo di carica viene inserito nel veicolo, il veicolo non può essere guidato.

Ricarica programmabile

Come postazione predefinita, la ricarica inizia non appena il cavo di carica venga collegato alla presa di ricarica del veicolo. È inoltre possibile programmare la ricarica utilizzando il Visualizzatore Info.

La carica programmabile è possibile solo quando si effettua la ricarica in una presa elettrica domestica / presa Green'Up presa o wall-box.

La ricarica programmabile è anche disponibile mediante il MyOpel App.

Avviso

Su veicoli equipaggiati con sistema Infotainment **Multimedia**, la carica programmabile può solo essere utilizzata mediante MyOpel App.





1. Premere .
2. Selezionare **Carica**.

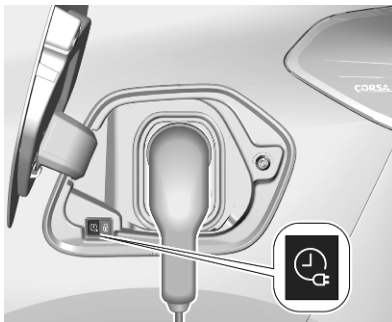

3. Premere .

4. Definire il numero di ore e minuti al termine dei quali inizia il processo di carica.
5. Premere **OK**.
6. Inserire il connettore del veicolo.



7. Entro 1 minuto, premere  per attivare la carica programmabile.

L'indicatore di stato si accende in blu indicando che la ricarica programmabile è attiva.

Ricarica ⇨ 191.

Stato di carica ⇨ 196.

Stato di carica



Se il veicolo viene collegato tramite spina e il quadro spento, l'indicatore dello stato di carica segnala quanto segue:

- Si accende in bianco: Illuminazione di cortesia quando si apre lo sportellino della presa di ricarica
- Si accende in verde: carica completa
- Lampeggia in verde: carica in corso

- Si accende in rosso: problema di ricarica
- Si accende in blu: carica programmabile attiva

Si è verificato un problema di ricarica se il veicolo è collegato mediante spina e l'indicatore dello stato di carica è spento.

Ulteriori indicatori dello stato di carica sono posizionati sulla scatola di comando del cavo domestico di base (modalità 2) / cavo domestico potenziato (2).

Cavo di carica ⇨ 189.

Carica programmabile ⇨ 195.

Carburante

Carburante per motori a benzina

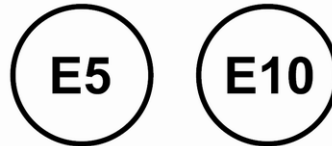

Utilizzare solo carburante senza piombo conforme allo standard europeo EN 228 o E DIN 51626-1 o equivalente.

Il motore è in grado di funzionare con carburante che contenga fino al 10% di etanolo (ad es. denominato E10).

Usare benzina con il numero di ottano consigliato. Un numero di ottano inferiore può ridurre la potenza del motore e la coppia motrice, facendo aumentare leggermente il consumo di carburante.

Attenzione

Non utilizzare carburante o additivi per carburante che contengono composti metallici, come additivi a base di manganese, in quanto possono danneggiare il motore.

Attenzione

L'uso di un tipo di carburante con un numero di ottano inferiore a quello minimo consentito può causare una combustione incontrollata e danni al motore.

I requisiti specifici del motore circa il numero di ottano sono riportati nella panoramica dei dati del motore ⇨ 255. Un'etichetta specifica del paese sullo sportello del serbatoio di riempimento carburante può sostituire il requisito. In certi paesi potrebbe essere necessario l'utilizzo di un determinato carburante, per esempio un carburante con un numero di ottano specifico, per assicurarsi che il motore funzioni correttamente.

Carburante per motori diesel

I motori diesel sono compatibili con i biocombustibili conformi alle norme europee attuali e future e che possono essere acquistati presso le stazioni di servizio:



B7

Carburante diesel conforme alla norma EN590 mescolato con un biocombustibile conforme alla norma EN14214 (possibilmente con una percentuale di estere metilico di acidi grassi superiore al 7%).



B10

Carburante diesel conforme alla norma EN16734 mescolato con un biocombustibile conforme alla norma EN14214 (possibilmente con una percentuale di estere metilico di acidi grassi superiore al 10%).



XTL

Carburante diesel di tipo paraffinico conforme alla norma EN15940 mescolato con un biocombustibile conforme alla norma EN14214 (possibilmente con una percentuale di estere metilico di acidi grassi superiore al 7%).



B20



B30

Con il motore diesel del proprio veicolo è consentito l'utilizzo di carburante B20 o B30 conforme alla norma

EN16709. Tuttavia, se si utilizza questo tipo di carburante, è strettamente necessario attenersi alle condizioni di manutenzione speciali note come "Condizioni difficili", anche se l'uso avviene solo occasionalmente.

Per ulteriori informazioni, rivolgersi a un concessionario o a un'officina autorizzata.

Attenzione

L'utilizzo di qualsiasi altro tipo di (bio)combustibile (oli vegetali o animali puri o diluiti, combustibili per usi domestici) è severamente vietato (può comportare il rischio di danni al motore e all'impianto del carburante).

Avviso

Gli unici additivi per diesel consentiti sono quelli conformi alla norma B715000.

Funzionamento a bassa temperatura

A temperature sotto 0 °C, alcuni prodotti diesel con miscele biodiesel potrebbero formare blocchi, congelarsi o gelificarsi, con conseguenze sull'impianto di alimentazione. L'avviamento e il funzionamento del motore potrebbero non essere corretti. Assicurarsi di rabboccare il serbatoio con carburante diesel invernale in caso di temperatura esterna inferiore a 0 °C.

Con temperature estremamente basse al di sotto di -20 °C si può utilizzare carburante diesel di grado artico. Non si consiglia l'utilizzo di questo tipo di carburante con climi caldi o molto caldi in quanto potrebbe causare stallo del motore, difficoltà di avvio o danni all'impianto d'iniezione del carburante.

Rifornimento

⚠ Pericolo

Prima del rifornimento, spegnere il quadro e gli eventuali riscaldatori esterni con camere di combustione.

Seguire le istruzioni e le norme di sicurezza della stazione di servizio durante il rifornimento.

⚠ Pericolo

Il carburante è infiammabile ed esplosivo. Vietato fumare. Evitare fiamme aperte o scintille.

Se si sente odore di carburante nel veicolo, rivolgersi immediatamente a un'officina per risolvere il problema.

Un'etichetta dotata di simboli posta sullo sportellino del carburante indica i tipi di carburante consentiti per il veicolo. In Europa, le gli ugelli di rifornimento delle stazioni di servizio sono

contrassegnati con gli stessi simboli. Effettuare il rifornimento solamente con il tipo di carburante consentito.

Attenzione

In caso di rifornimento con carburante sbagliato, non accendere il quadro.

Lo sportellino del serbatoio del carburante si trova sul lato posteriore sinistro del veicolo.



Lo sportellino del carburante può essere aperto solo se il veicolo è sbloccato. Aprire sportellino del carburante premendo sullo sportellino stesso.

Rifornimento di gasolio e benzina

Per aprire, ruotare il tappo lentamente in senso antiorario.

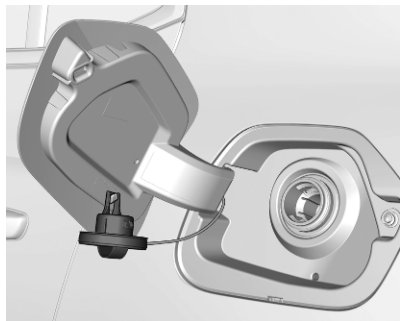

Il tappo del serbatoio del carburante può essere fissato all'apposito gancio sullo sportellino del carburante.

Posizionare l'ugello in posizione rettilinea rispetto al bocchettone di rifornimento e premere delicatamente per inserirlo.

Per effettuare il rifornimento, attivare l'ugello della pompa.

Dopo l'interruzione automatica, è possibile rabboccare il serbatoio azionando l'ugello della pompa un massimo di due altre volte.

Attenzione

Asciugare immediatamente il carburante eventualmente fuoriuscito.

Per chiudere, ruotare il tappo del serbatoio del carburante in senso orario fino a sentire uno scatto.

Chiudere lo sportellino e lasciarlo innestare.

Tappo del serbatoio del carburante

Utilizzare esclusivamente tappi originali.

I veicoli con motore diesel sono dotati di tappi del serbatoio del carburante speciali.

Gancio traino

Informazioni generali

Utilizzare esclusivamente dispositivi di traino omologati per il veicolo in questione.

Per l'installazione dei dispositivi di traino, rivolgersi ad un'officina. L'operazione potrebbe richiedere modifiche a carico del sistema di raffreddamento, degli scudi termici e di altre apparecchiature.

La funzione di rilevamento di interruzione delle lampadine per la luce di arresto del rimorchio non può rilevare un'interruzione parziale della lampadine, ad es. in caso di quattro lampadine da 5 W ciascuna, la funzione rileva un'interruzione solo se rimane una sola lampadina da 5 Watt o nessuna.

I rimorchi dotati di luci LED non sono adatti al cablaggio di questo gancio.

Installando il dispositivo di traino si potrebbe coprire l'occhiello di traino. In questo caso usare il gancio di traino per l'operazione di rimorchio.

Tenere sempre la barra del gancio di traino nel veicolo per averla a portata di mano in caso di necessità.

Consigli per la guida e per il traino

Prima di collegare un rimorchio lubrificare il gancio di traino. Non farlo però se, per ridurre gli sbandamenti del rimorchio, si utilizza uno stabilizzatore che agisce sul gancio di traino.

Durante il traino di un rimorchio non superare la velocità di 80 km/h. Una velocità massima di 100 km/h è appropriata solo se si utilizza uno smorzatore delle oscillazioni e il peso lordo del rimorchio ammissibile non supera il peso del veicolo a vuoto.

Per i rimorchi con bassa stabilità di marcia e per i rimorchi di caravan, l'utilizzo di uno smorzatore delle oscillazioni è fortemente raccomandato.

Se il rimorchio inizia a sbandare, guidare più lentamente, non cercare di correggere lo sterzo e se necessario frenare in modo deciso.

In discesa viaggiare con la stessa marcia che si userebbe in salita e a velocità simile.

Regolare la pressione dei pneumatici al valore specificato per il pieno carico ⇨ 258.

Traino di un rimorchio

Carichi trainabili

I carichi trainabili ammessi sono valori massimi che dipendono dal veicolo e dal motore e che non devono essere superati. Il carico trainabile effettivo è dato dalla differenza tra la reale massa a pieno carico del rimorchio e il reale carico del giunto di accoppiamento con il rimorchio agganciato.

I carichi trainabili ammessi sono specificati nella documentazione del veicolo. In generale sono validi per pendenze fino a 12%.

I carichi trainabili ammessi sono validi fino alla pendenza specificata e a livello del mare. Con l'aumentare dell'altitudine la potenza del motore diminuisce a causa della maggiore rarefazione dell'aria, riducendo così

la capacità di procedere in salita. Per questo anche il peso lordo di combinazione consentito diminuisce del 10% ogni 1000 m di altitudine. Non è necessario invece ridurre il peso complessivo con rimorchio per viaggiare su pendenze leggere (inferiori all' 8%, come ad esempio in autostrada).

La massa lorda consentita della combinazione non deve essere superata. Questo peso è specificato sulla targhetta di identificazione ⇨ 251.

Carico verticale sul punto di aggancio

Il carico verticale sul punto di aggancio è il carico esercitato dal rimorchio sul gancio di traino. Può essere modificato variando la distribuzione del peso caricato sul rimorchio.

Il carico di accoppiamento verticale massimo ammesso (55 kg) è specificato sulla targhetta di identificazione del dispositivo di traino e nella documentazione del veicolo.

Cercare sempre di ottenere il massimo carico verticale sul punto di aggancio, in particolare nel caso di

rimorchi pesanti. Il carico verticale sul punto di aggancio non dovrebbe mai essere inferiore a 25 kg.

Carico sull'asse posteriore

Quando il rimorchio è agganciato e il veicolo trainante è completamente carico, il carico ammesso sull'asse posteriore (vedere la targhetta di identificazione o la documentazione del veicolo) può essere superato di 60 kg e il peso nominale lordo del veicolo non deve essere superato. Se si supera il carico ammesso sull'asse posteriore, la velocità massima consentita è di 100 km/ora.

Cura del veicolo

Informazioni generali	204	Luci della targa	218	Traino	240
Accessori e modifiche alla		Luci interne	218	Traino del veicolo	240
vettura	204	Impianto elettrico	219	Traino di un altro veicolo	241
Rimessaggio del veicolo	204	Fusibili	219	Cura delle parti esterne e in-	
Demolizione dei veicoli	206	Scatola portafusibili nel vano		terne	242
Controlli del veicolo	206	motore	219	Cura delle parti esterne	242
Esecuzione dei lavori	206	Scatola portafusibili nel quadro		Cura dell'abitacolo	244
Cofano	207	strumenti	221	Tappetini	245
Olio motore	208	Attrezzi per il veicolo	224		
Liquido di raffreddamento del		Attrezzi	224		
motore	209	Ruote e pneumatici	225		
Liquido di lavaggio	210	Pneumatici invernali	225		
Freni	210	Denominazione dei			
Liquido dei freni	210	pneumatici	225		
Batteria veicolo	211	Pressione dei pneumatici	226		
Spurgo del sistema di		Sistema di rilevamento perdita di			
alimentazione diesel	213	pressione pneumatici	227		
Sostituzione delle spazzole		Profondità del battistrada	228		
tergicristalli	213	Cambio di misura dei pneumatici			
Sostituzione delle lampadine	214	e dei cerchi	229		
Fari alogeni	214	Copricerchi	229		
Fari LED	215	Catene da neve	229		
Fendinebbia anteriori	216	Kit di riparazione dei			
Indicatori di direzione anteriori	216	pneumatici	230		
Luci posteriori	216	Sostituzione delle ruote	233		
		Ruota di scorta	234		
		Avviamento di emergenza	238		

Informazioni generali

Accessori e modifiche alla vettura

Consigliamo l'uso di ricambi e accessori originali e componenti omologati realizzati appositamente per il veicolo in questione. Non possiamo valutare o garantire l'affidabilità di altri prodotti, anche se omologati a norma o approvati in altro modo.

Eventuali modifiche, trasformazioni o altre variazioni effettuate alle caratteristiche del veicolo standard (comprese, senza limitazione, modifiche al software, modifiche alle unità di controllo elettroniche) possono invalidare la garanzia offerta da Opel. Inoltre tali modifiche potrebbero influire sui sistemi di assistenza al conducente, sul consumo di carburante, sulle emissioni di CO₂ e altre emissioni del veicolo e far sì che il veicolo non sia più conforme al permesso di utilizzo, avendo effetto così anche sulla validità dell'immatricolazione.

Attenzione

Quando si trasporta il veicolo su un treno o su un veicolo per il recupero, i paraschizzi potrebbero subire danni.

Rimessaggio del veicolo

Rimessaggio prolungato

Se il veicolo deve essere parcheggiato per diversi mesi:

- Lavare e incerare il veicolo.
- Far controllare la cera protettiva del vano motore e del sottoscocca.
- Pulire e proteggere opportunamente le tenute in gomma.
- Riempire il serbatoio completamente.
- Cambiare l'olio motore.
- Scaricare il serbatoio del liquido di lavaggio.
- Controllare l'antigelo del liquido di raffreddamento ed anticorrosione.

- Regolare la pressione dei pneumatici al valore specificato per il pieno carico.
- Parcheggiare il veicolo in un luogo asciutto e ben ventilato. Innestare la prima o la retromarcia, oppure portare la leva selettiva in **P**. Impedire che il veicolo si possa spostare.
- Non azionare il freno di stazionamento.
- Aprire il cofano, chiudere tutte le portiere e bloccare il veicolo.

Rimessaggio prolungato (veicolo elettrico)

Se il veicolo deve essere parcheggiato per diversi mesi:

- Lavare e incerare il veicolo.
- Far controllare la cera protettiva del vano motore e del sottoscocca.
- Pulire e proteggere opportunamente le tenute in gomma.
- Scaricare il serbatoio del liquido di lavaggio.

- Controllare l'antigelo del liquido di raffreddamento ed anticorrosione.
- Regolare la pressione dei pneumatici al valore specificato per il pieno carico.
- Parcheggiare il veicolo in un luogo asciutto e ben ventilato. Innestare la prima o la retromarcia, oppure portare la leva selettiva in **P**. Impedire che il veicolo si possa spostare.
- Non azionare il freno di stazionamento.
- Aprire il cofano, chiudere tutte le portiere e bloccare il veicolo.

Fino a quattro settimane

Inserire la spina del cavo di carica.

Da quattro settimane a dodici mesi

- Scaricare la batteria ad alta tensione fino a quando resti il 30 per cento sull'indicatore di carica della batteria (simbolo batteria) sul quadro strumenti.
- Non inserire la spina del cavo di carica.

- Conservare sempre il veicolo in un luogo con temperature comprese tra -10 °C e 30 °C.
- Tenere il veicolo a temperature estreme potrebbe causare danni alla batteria ad alta tensione.
- Rimuovere il cavo negativo (-) nero dalla batteria del veicolo a 12 V e attaccare un caricabatterie rapido ai terminali della batteria del veicolo o mantenere i cavi della batteria del veicolo a 12 V collegati e caricare dai terminali positivo (+) e negativo (-) del vano motore.
- Ogni tre mesi, controllare lo stato di carica della batteria del. Se lo stato di carica della batteria è sotto il 30 per cento, ricaricare la batteria fino al 30 per cento.

Rimessa in funzione

Se il veicolo deve essere rimesso in funzione:

- Collegare il morsetto al terminale negativo della batteria del veicolo. Inizializzare gli alzacristalli elettrici ⇨ 24.

- Controllare la pressione dei pneumatici.
- Riempire il serbatoio del liquido di lavaggio.
- Controllare il livello dell'olio motore.
- Controllare il livello del liquido di raffreddamento.
- Se necessario rimontare la targa.

Rimessa in funzione (veicolo elettrico)

Se il veicolo deve essere rimesso in funzione:

- Collegare il morsetto al terminale negativo della batteria del veicolo. Inizializzare gli alzacristalli elettrici ⇨ 24.
- Controllare la pressione dei pneumatici.
- Riempire il serbatoio del liquido di lavaggio.
- Controllare il livello del liquido di raffreddamento.
- Se necessario rimontare la targa.

Demolizione dei veicoli

Le informazioni sui centri di demolizione e sul riciclaggio dei veicoli da rottamare sono disponibili sul nostro sito web, laddove richiesto dalla legge. Affidare questi lavori solo ad un centro di riciclaggio autorizzato.

Controlli del veicolo

Esecuzione dei lavori

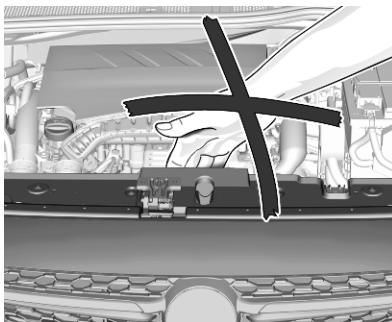

⚠ Avvertenza

Eseguire i controlli nel vano motore solo con l'accensione disinserita.

La ventola di raffreddamento può entrare in funzione anche con l'accensione disinserita.

⚠ Pericolo

Il sistema di accensione utilizza una tensione estremamente alta. Non toccare.



⚠ Pericolo

Versione elettrica o ibrida:

Non tentare mai di eseguire da soli la manutenzione di componenti ad alta tensione. Potreste venire feriti e il veicolo potrebbe essere danneggiato. La manutenzione e la riparazione di questi componenti ad alta tensione dovrebbero essere effettuati da un tecnico di assistenza addestrato con le adeguate conoscenze e strumenti. L'esposizione all'alta tensione potrebbe causare shock,

scottature e persino morte. I componenti ad alta tensione nel veicolo possono essere sottoposti ad assistenza solo da tecnici con addestramento speciale.

I componenti ad alta tensione sono identificati da etichette. Non rimuovere, aprire, smontare o modificare tali componenti. Il cavo ad alta tensione o il relativo cablaggio ha una copertura arancio. Non ispezionare, manomettere, tagliare o modificare cavi o cablaggio ad alta tensione.

⚠Avvertenza

Versione elettrica o ibrida:
Eseguire i controlli del vano motore solo a veicolo spento.
La ventola di raffreddamento potrebbe iniziare a funzionare anche se il veicolo è spento.

Attenzione

Versione elettrica o ibrida:

Anche piccole quantità di contaminanti nei liquidi possono causare danni agli impianti del veicolo. Non consentire ai contaminanti di venire in contatto con liquidi, tappi serbatoio o astine di misurazione del livello.

Cofano

Apertura

Apertura della portiera del conducente.

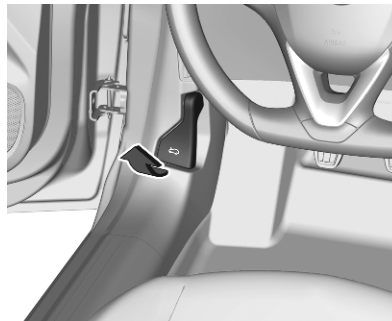

Tirare la leva di sblocco e riportarla alla posizione originale.

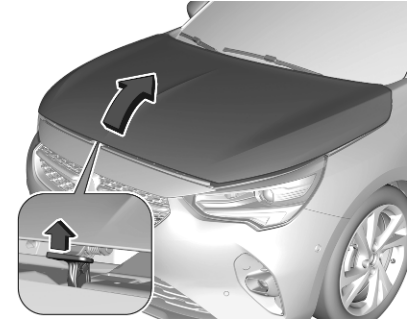

Premere la chiusura di sicurezza verso l'alto e aprire il cofano.



Fissare il supporto del cofano.

Chiusura

Prima di chiudere il cofano, posizionare il supporto nella sua sede.

Abbassare il cofano e lasciarlo cadere nell'aggancio da un'altezza bassa (20-25 cm). Controllare che il cofano sia chiuso.

Attenzione

Non premere il cofano nell'aggancio per evitare ammaccature.

Olio motore

Controllare manualmente il livello dell'olio motore a intervalli regolari, per prevenire eventuali danni al motore. Assicurarsi che sia utilizzato olio motore con le specifiche corrette.

Liquidi e lubrificanti raccomandati
 ⇨ 249.

Il consumo massimo di olio motore è 0,6 L per 1.000 km.

Il controllo va effettuato con il veicolo su una superficie piana. Il motore deve essere a temperatura di esercizio e deve essere stato spento per almeno 5 min.

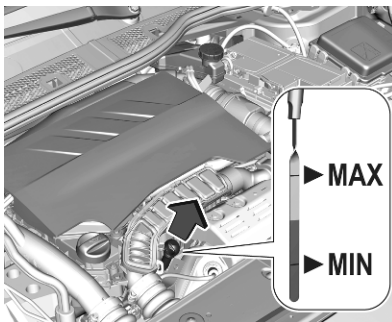

Le astine di livello variano a seconda del tipo di motore.

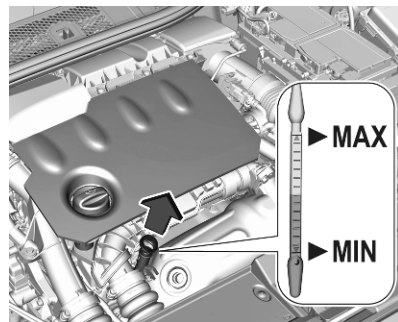

Estrarre l'astina di livello, pulirla, reinserirla completamente, estrarla di nuovo e leggere il livello dell'olio motore.

Rabboccare se il livello dell'olio motore è sceso sotto il segno **MIN**.

Si consiglia di utilizzare olii motore della stessa qualità di quello utilizzato per l'ultimo cambio dell'olio.

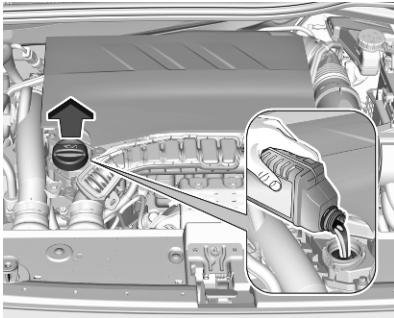

Il livello dell'olio motore non deve superare il segno **MAX** sull'astina di livello.

Attenzione

L'olio motore fornito in eccesso deve essere rimosso scaricandolo o aspirandolo. Se l'olio supera il livello massimo consentito, non avviare il veicolo e rivolgersi ad un'officina.

Capacità ⇨ 256.

Inserire correttamente il tappo e serrarlo.

Liquido di raffreddamento del motore

Il liquido di raffreddamento riempito in fabbrica assicura una protezione anti-gelo fino a circa -37 °C.

Attenzione

Utilizzare solo antigelo approvato.

Liquido di raffreddamento e antigelo ⇨ 249.

Livello del liquido di raffreddamento

Attenzione

Un livello troppo basso del liquido di raffreddamento può causare danni al motore.

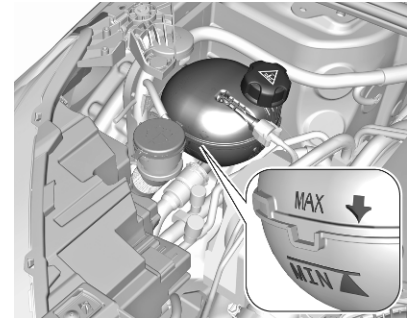

Quando il sistema di raffreddamento è freddo, il livello del liquido di raffreddamento dovrebbe essere al di sopra del segno **MIN**. Rabboccare se il livello è basso.

⚠ Avvertenza

Lasciar raffreddare il motore prima di aprire il tappo. Aprire il tappo con cautela, lasciando fuoriuscire lentamente la pressione.

Per il rabbocco usare una miscela 1:1 di liquido refrigerante concentrato e acqua di rubinetto. Se non c'è liquido refrigerante concentrato disponibile,

usare solo l'acqua di rubinetto. Chiudere il tappo e serrarlo saldamente. Rivolgersi ad un'officina per far controllare la concentrazione dell'antigelo e riparare la causa della perdita del liquido refrigerante.

Liquido di lavaggio

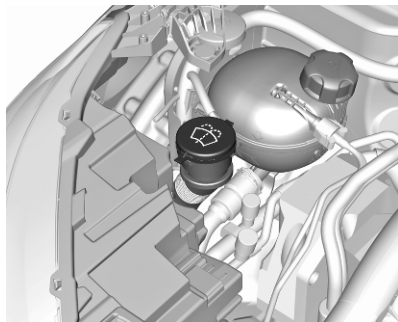

Riempire con acqua pulita miscelata con la giusta quantità di soluzione detergente per cristalli approvata contenente antigelo.

Attenzione

Solo un liquido di lavaggio con una concentrazione sufficiente di antigelo fornisce una protezione alle basse temperature o in caso di calo improvviso delle stesse.

Liquido lavacrystalli ⇨ 249.

Freni

In base allo stile di guida, l'usura dei freni può variare notevolmente. L'usura dei freni, oltre ad accelerare il processo di usura potrebbe aumentare quando il veicolo viene guidato su distanze brevi, ad es. in città.

Potrebbe essere necessario far controllare le condizioni dei freni, anche tra servizi di manutenzione.

A meno che vi sia una perdita nel circuito, una diminuzione del livello del liquido dei freni indica che le pastiglie dei freni sono consumate.

Dopo il montaggio di nuove guarnizioni dei freni, evitare frenate brusche durante i primi viaggi.

Liquido dei freni

⚠ Avvertenza

Il liquido dei freni è tossico e corrosivo. Evitare il contatto con occhi, pelle, tessuti e superfici verniciate.

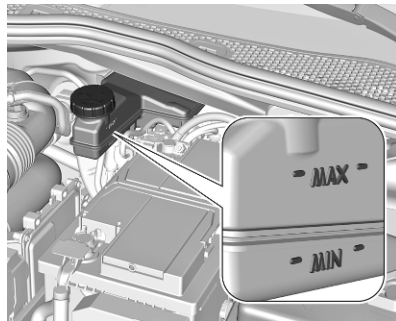

Il livello del liquido dei freni deve essere compreso tra i segni **MIN** e **MAX**.

Se il livello del liquido è inferiore a **MIN**, rivolgersi a un officina.

Liquido dei freni e della frizione
⇨ 249.

Batteria veicolo

La batteria del veicolo non necessita di manutenzione a condizione che il profilo di guida consenta una ricarica sufficiente della batteria stessa. Uno profilo che prevede la copertura di brevi tragitti e frequenti avviamenti del motore può scaricare la batteria. Utilizzare i dispositivi elettrici solo se necessario.



Le batterie non devono essere smaltite con i rifiuti domestici. Ma presso gli appositi centri di raccolta e riciclaggio.

Se il veicolo non viene utilizzato per oltre quattro settimane, la batteria potrebbe scaricarsi. Scollegare il morsetto dal terminale negativo della batteria del veicolo.

Prima di collegare o scollegare la batteria, accertare che l'accensione sia disinserita.

Dispositivo salvacarica della batteria ↪ 98.

Sostituire la batteria del veicolo

Avviso

Il mancato rispetto di una qualsiasi delle istruzioni fornite in questa sezione può causare una disattivazione temporanea o una malfunzione del sistema stop-start.

Quando si sostituisce la batteria del veicolo, assicurarsi che non ci siano fori di ventilazione aperti nelle vicinanze del terminale positivo. Se un foro di ventilazione è aperto in questa zona, deve essere chiuso con un tappo, e la ventilazione vicino al terminale negativo deve essere aperta.

Assicurarsi che la batteria venga sempre sostituita con un'altra dello stesso tipo.

La batteria del veicolo deve essere sostituita presso un'officina.

Sistema Stop-start ↪ 116.

Ricaricare la batteria del veicolo

⚠ Avvertenza

Su veicoli dotati di sistema start-stop, accertarsi che il potenziale di carica non superi 14,6 V quando si utilizza un caricabatterie. Altrimenti la batteria del veicolo potrebbe danneggiarsi.

Avviamento di emergenza ↪ 238.

Dispositivo salvacarica

Batteria scarica

Quando la tensione della batteria del veicolo è troppo bassa, nel Driver Information Center viene visualizzato un messaggio.

Mentre si è alla guida, la funzione di riduzione del carico disattiva temporaneamente altre funzioni come l'aria condizionata, il riscaldamento del lunotto e del volante, ecc.

Queste funzioni vengono riattivate automaticamente non appena le condizioni lo permettano.

Potenziatore al minimo

Se la batteria del veicolo necessita di ricarica, l'amperaggio dell'alternatore deve essere aumentato. A tal scopo viene attivato un potenziatore al minimo, che può emettere un certo rumore.

Compare un messaggio di segnalazione nel Driver Information Centre.

Presa di corrente

Le prese di corrente si disattivano in caso di bassa tensione della batteria del veicolo.

Etichetta di avvertimento



Significato dei simboli:

- Non avvicinare scintille o fiamme libere e non fumare.
- Proteggere sempre gli occhi. I gas esplosivi possono provocare cecità o infortuni.
- La batteria del veicolo contiene acido solforico, che potrebbe causare cecità o lesioni gravi.
- Tenere la batteria del veicolo fuori dalla portata dei bambini.
- Consultare il manuale d'uso per ulteriori informazioni.
- Nelle vicinanze della batteria può essere presente del gas esplosivo.

Modalità di risparmio energetico

Questa modalità disattiva i dispositivi elettrici per evitare che la batteria del veicolo si scarichi eccessivamente. Tali dispositivi, come ad esempio il sistema Infotainment, i tergicristallo, i fari anabbaglianti, le luci di cortesia ecc. si possono utilizzare fino a un massimo di circa 40 minuti dal disinserimento dell'accensione.

Selezionare la modalità risparmio energetico

Quando la modalità risparmio energetico viene attivata, un messaggio viene visualizzato nel Driver Information Center.

Una chiamata telefonica attiva tramite il sistema vivavoce viene mantenuta per circa altri 10 minuti.

Disattivare la modalità risparmio energetico

La modalità risparmio energetico si disattiva automaticamente al riavvio del motore. Per ottenere una carica sufficiente, far girare il motore:

- per meno di 10 minuti per utilizzare i dispositivi elettrici per circa 5 minuti
- per più di 10 minuti per utilizzare i dispositivi elettrici fino a circa 30 minuti

Funzioni di riscaldamento

Avviso

Certe funzioni di riscaldamento individuali, come il riscaldamento del sedile o del volante, possono diventare temporaneamente non

disponibili in caso di limiti al carico elettrico. Le funzioni saranno nuovamente disponibili dopo qualche minuto.

Spurgo del sistema di alimentazione diesel

Se il serbatoio è stato svuotato completamente, è necessario spurgare l'impianto di alimentazione diesel. Effettuare il rifornimento con almeno cinque litri di gasolio. Inserire l'accensione per circa 60 secondi e spegnere di nuovo. Poi avviare il motore. Se il motore non si avvia direttamente, ripetere questa procedura alcune volte. Se il motore quindi non si avvia, rivolgersi ad un'officina.

Sostituzione delle spazzole tergicristalli

Parabrezza

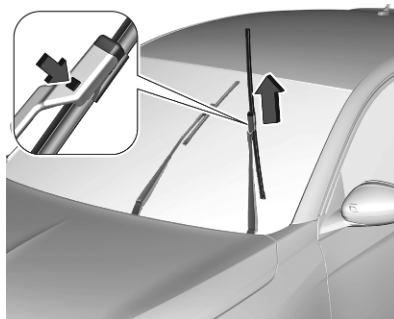

Disinserire l'accensione.

Entro un minuto dal disinserimento dall'accensione, attivare la leva dei tergicristalli per portarli in posizione verticale sul parabrezza.

Sollevare il braccio del tergicristalli fino a quando non rimane in posizione sollevata, premere il pulsante per sbloccare la spazzola e rimuoverla.

Fissare la nuova spazzola al braccio del tergicristallo e premere finché non scatta in posizione.

Abbassare con cautela il braccio del tergicristallo.

Per riportare i bracci del tergicristalli nella posizione originale, inserire l'accensione e azionare la leva dei tergi.

Finestrino posteriore

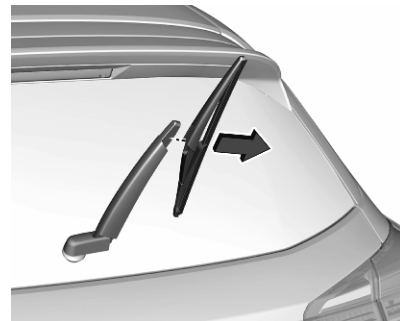

Sollevare il braccio del tergicristallo. Sganciare la spazzola del tergicristallo come mostrato in figura e rimuoverla.

Attaccare la spazzola del tergicristallo in posizione leggermente obliqua rispetto al braccio del tergicristallo e spingerla finché non si innesta.

Abbassare con cautela il braccio del tergicristallo.

Sostituzione delle lampadine

Prima di sostituire una lampadina, assicurarsi che tutte le luci esterne e interne e l'accensione siano disattivate.

Afferrare la lampadina nuova solo tenendola per lo zoccolo. Non toccare il vetro della lampadina a mani nude.

Per la sostituzione utilizzare solo lampadine dello stesso tipo di quelle sostituite.

Sostituire le lampadine dei fari dall'interno del vano motore.

Controllo delle lampadine

Dopo la sostituzione delle lampadine accendere il quadro, azionare e controllare le luci.

Fari alogeni

I fari alogeni con lampadine separate per anabbaglianti e abbaglianti / luci diurne.

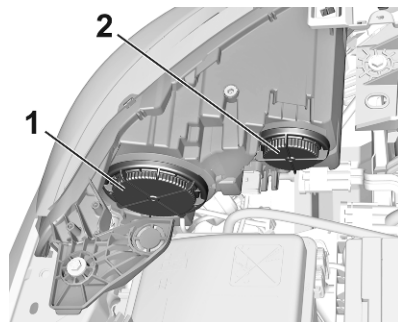

Anabbaglianti (1) lampadina esterna.
Lampadina interna abbaglianti / luci diurne (2).

Anabbaglianti (1)

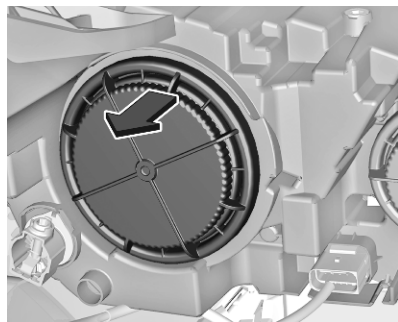

1. Tirare per rimuovere il coperchio protettivo.

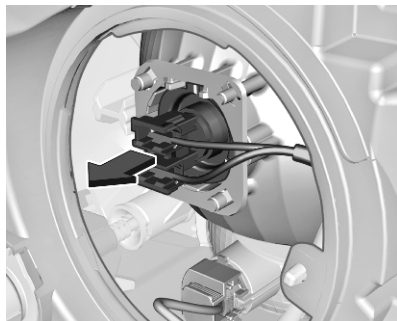

2. Estrarre il portalampada dall'alloggiamento del riflettore.

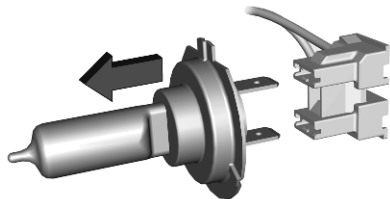

3. Rimuovere la lampadina dal portalampada e sostituirla.
4. Inserire il portalampada nell'alloggiamento del riflettore.
5. Posizionare la copertura protettiva.

Abbaglianti/luci diurne (2)

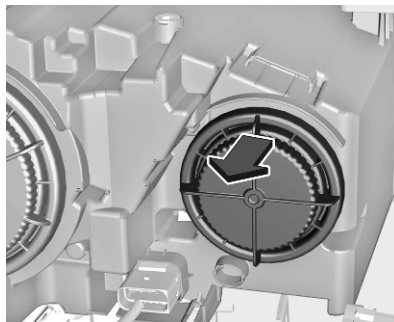

1. Tirare per rimuovere il coperchio protettivo.

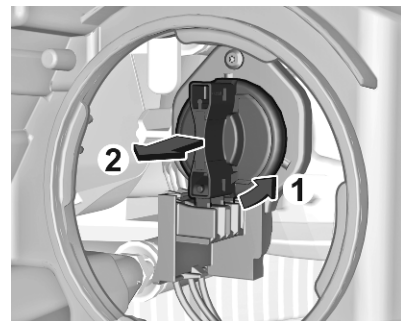

2. Ruotare il portalampada in senso antiorario per sbloccarlo ed estrarlo dal riflettore.
3. Inserire il nuovo portalampada nell'alloggiamento del riflettore.
4. Posizionare la copertura protettiva.

Fari LED

I fari degli abbaglianti e degli anabbaglianti, le luci diurne e gli indicatori di direzione sono progettati come LED e non possono essere cambiati.

In caso di malfunzionamento delle luci, farle riparare da un'officina.

Fendinebbia anteriori

In caso di malfunzionamento delle luci, farle riparare da un'officina.

Indicatori di direzione anteriori

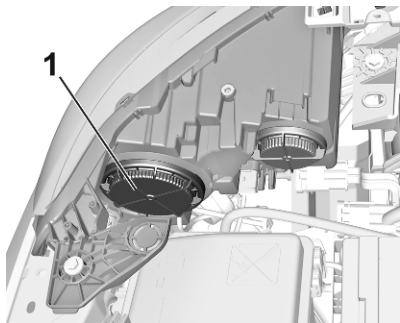

Indicatore di direzione (1), lampadina esterna.

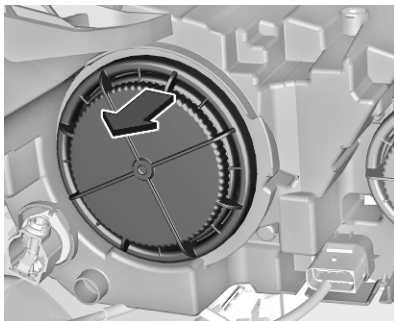

1. Tirare per rimuovere il coperchio protettivo.

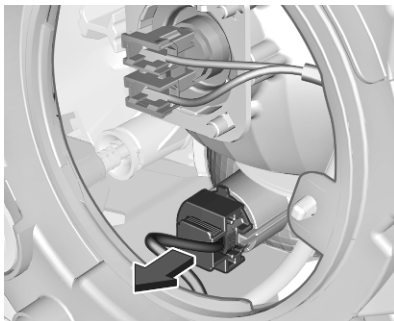

2. Estrarre il portalampada dall'alloggio del riflettore.

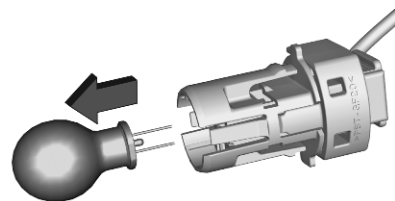

3. Rimuovere la lampadina dal portalampada e sostituirla.
4. Inserire il portalampada nell'alloggiamento del riflettore.
5. Posizionare la copertura protettiva.

Luci posteriori

Luci posteriori a LED

In caso di malfunzionamento delle luci, farle riparare da un'officina.

Gruppo luci nella carrozzeria



1. Aprire il portellone posteriore, quindi rimuovere il coperchio del lato dove si desidera effettuare la sostituzione della lampadina.

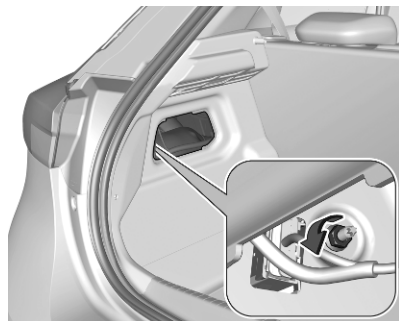

2. Allentare il dado di fissaggio della lampada con una chiave a tubo o una chiave inglese.

Posizionare un panno sotto al dado prima di svitarlo per evitare che cada nello spazio laterale.

3. Svitare e rimuovere manualmente il dado di fissaggio della lampada.

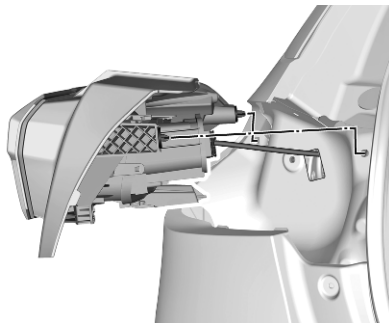

4. Estrarre con cautela il gruppo ottico posteriore dall'alloggiamento e smontarlo.
5. Staccare il cavo dal relativo fermo.

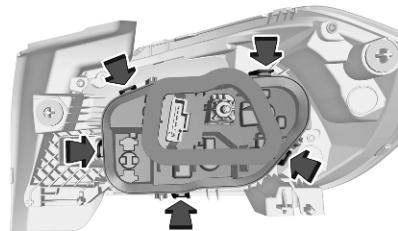

6. Premere le cinque linguette di fissaggio e rimuovere il portalam-pada dal gruppo ottico.

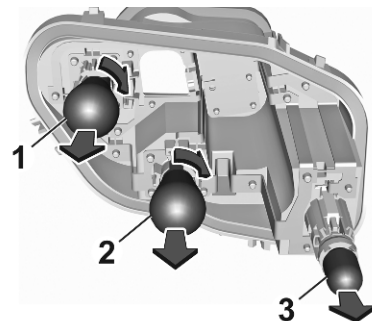

7. Rimuovere e sostituire le lampadine:
Luce posteriore / luce dei freni (1)
Indicatore di direzione (2)
Luce di retromarcia (3)
8. Inserire il portalamпада nel gruppo ottico. Attaccare la spina al gruppo ottico. Montare il gruppo ottico nella cavità e serrare il dado di fissaggio della lampada dall'interno. Fissare la copertura.

Retronebbia

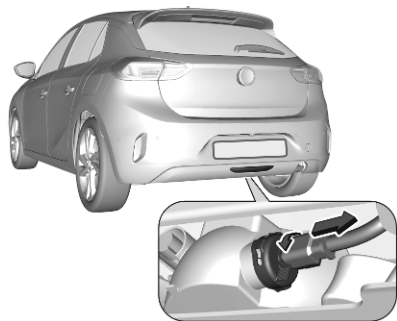

1. Ruotare il portalampaddinga in senso antiorario e rimuoverlo dall'alloggiamento del riflettore.

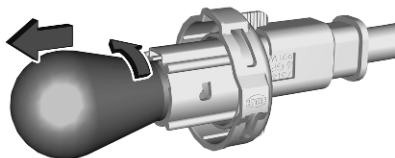

2. Premere la lampadina leggermente verso il basso, girarla in senso antiorario ed estrarla dal portalampaddinga.
3. Sostituire e inserire la nuova lampadina nel portalampaddinga ruotando in senso orario.
4. Inserire il portalampaddinga nel riflettore e ruotarlo in senso orario.

Terza luce di stop

In caso di malfunzionamento delle luci, farle riparare da un'officina.

Controllo delle lampadine

Inserire l'accensione, azionare e controllare tutte le luci.

Luci della targa

In caso di malfunzionamento delle luci, farle riparare da un'officina.

Luci interne

Fare sostituire le seguenti lampadine in un'officina:

- luce di cortesia e luci di lettura
- luce del vano di carico
- illuminazione del quadro strumenti

Impianto elettrico

Fusibili

Installare esclusivamente fusibili con le stesse caratteristiche di quelli da sostituire.

Le tre scatole portafusibili sono situate nel:

- vano motore
- quadro strumenti

Prima di sostituire un fusibile, spegnere il relativo interruttore e disinserire l'accensione.

Un fusibile bruciato si riconosce dal filamento interrotto.

Attenzione

Fino a quando non è stato posto rimedio alla causa del guasto, non sostituire il fusibile.

Alcune funzioni sono protette da diversi fusibili.

Alcuni fusibili potrebbero anche non essere associati ad alcuna funzione.

Estrattore per fusibili

Un estrattore per fusibili potrebbe essere collocato nella copertura del lato sinistro del quadro strumenti. L'estrattore ha due lati, ciascuno progettato per un tipo diverso di fusibile.

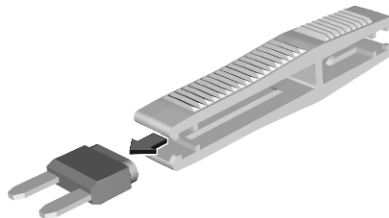

Afferrare il fusibile con l'apposito estrattore ed estrarlo.

Scatola portafusibili nel vano motore

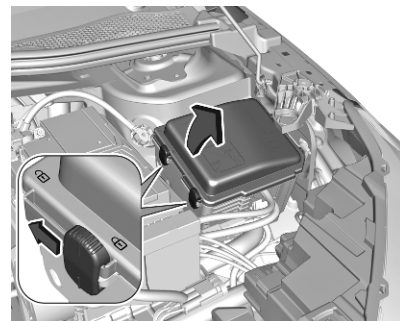

La scatola portafusibili si trova nella parte anteriore sinistra del vano motore.

Sganciare e rimuovere il coperchio.

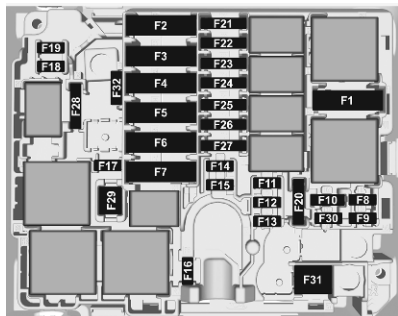

Dopo aver sostituito il fusibile guasto, montare e bloccare il coperchio della scatola portafusibili.

Se il coperchio della scatola portafusibili non è montato correttamente, è possibile che si verifichi un malfunzionamento.

Veicolo non elettrici

N. Circuito

- 1 Sistema di climatizzazione
- 2 Impianto frenante
- 3 Scatola portafusibili (lato destro del quadro strumenti)
- 4 Impianto frenante
- 5 Centralina della carrozzeria
- 6 Ventola di raffreddamento
- 7 Centralina della carrozzeria
- 8 Centralina motore / pompa carburante
- 9 Sensore NOX / Sensore acqua Diesel
- 10 Centralina del motore
- 11 Centralina del motore
- 12 Connettore collegamento diagnostico
- 13 Centralina della carrozzeria
- 14 Sensore della batteria

N. Circuito

- 15 Centralina rimorchio
- 16 Faro destro
- 17 Centralina del motore / sensore NOX
- 18 Abbagliante destro
- 19 Abbagliante sinistro
- 20 Centralina del motore / Pompa carburante / Riscaldatore diesel
- 21 Motorino di avviamento
- 22 Cambio automatico
- 25 Scatola portafusibili (rimorchio)
- 27 Centralina della carrozzeria
- 28 Impianto di riduzione catalitica selettiva
- 29 Tergicristalli
- 31 Sistema di climatizzazione
- 32 Volante

Veicolo elettrico

N. Circuito

- 1 Sistema di climatizzazione
- 2 Impianto frenante
- 3 Scatola portafusibili (lato destro del quadro strumenti)
- 4 Impianto frenante
- 6 Ventola di raffreddamento
- 7 Centralina della carrozzeria
- 8 Valvola climatizzatore
- 9 Centralina del veicolo elettrico
- 10 Centralina del veicolo elettrico (compressore del climatizzatore)
- 11 Centralina del veicolo elettrico
- 12 Connettore collegamento diagnostico
- 13 Centralina carrozzeria / Climatizzatore
- 15 Spina E-service
- 16 Faro destro

N. Circuito

- 18 Abbagliante destro
- 19 Abbagliante sinistro
- 20 Centralina del veicolo elettrico
- 22 Relè del vano motore
- 23 Trasformatore CA/CC / trasformatore CC/CC
- 25 Interfaccia batteria ad alta tensione
- 26 Controller del motore (motorino elettrico e inverter)
- 27 Centralina della carrozzeria
- 29 Tergicristalli
- 30 Centralina della carrozzeria
- 31 Centralina della carrozzeria
- 32 Volante

Scatola portafusibili nel quadro strumenti

Scatola portafusibili sul lato sinistro del quadro strumenti



Nei veicoli con guida a sinistra, la scatola portafusibili si trova dietro un pannello del quadro strumenti. Sganciare la copertura sul lato basso e rimuovere.

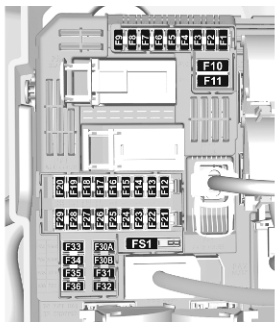

Veicolo non elettrici

N. Circuito

- 1 Radar/specchietto interno
- 3 Carica a induzione
- 4 Avvisatore acustico
- 5 Lavacrystalli
- 6 Lavacrystalli
- 7 USB
- 8 Tergilunotto
- 10 Chiusura centralizzata

N. Circuito

- 11 Chiusura centralizzata
- 12 Modulo connettore diagnostico
- 13 Sistema di climatizzazione
- 14 Allarme/Opel Connect
- 17 Quadro strumenti
- 21 Tasto di azionamento/Sistema di bloccaggio antifurto
- 22 Sensore pioggia/Sensore luce/Telecamera
- 23 Segnalazione cintura di sicurezza non allacciata
- 24 Infotainment / Sistema di ausilio al parcheggio / Videocamera posteriore
- 25 Airbag
- 27 Impianto di allarme antifurto
- 29 Infotainment
- 31 Accendisigari / presa di alimentazione da 12 V

N. Circuito

- 32 Volante riscaldato
- 33 Sistema di climatizzazione / Cambio automatico
- 34 Sistema di ausilio al parcheggio / Regolazione specchietti retrovisori esterni

Veicolo elettrico

N. Circuito

- 1 Radar/specchietto interno
- 3 Carica a induzione
- 4 Avvisatore acustico
- 5 Lavacrystalli
- 6 Lavacrystalli
- 7 USB
- 8 Tergilunotto
- 10 Chiusura centralizzata
- 11 Chiusura centralizzata
- 12 Modulo connettore diagnostico

N. Circuito

- 13 Frontalino modulo di controllo del climatizzatore / radio
- 14 Allarme/Opel Connect
- 15 Modulo cambio elettronico / unità di controllo fari
- 16 Dispositivo di separazione rete bassa tensione
- 17 Quadro strumenti
- 18 Riservato per equipaggiamento post-vendita
- 19 Comando sul piantone dello sterzo / Comandi al volante
- 21 Tasto di azionamento
- 22 Sensore pioggia/Sensore luce/ Telecamera
- 23 Segnalazione cintura di sicurezza non allacciata
- 24 Infotainment / Sistema di ausilio al parcheggio / Videocamera posteriore

N. Circuito

- 25 Airbag
- 27 Impianto di allarme antifurto
- 29 Infotainment
- 31 Accendisigari / presa di alimentazione da 12 V
- 32 Volante riscaldato
- 33 Faro anteriore destro
- 34 Sistema di ausilio al parcheggio / Regolazione specchietti retrovisori esterni

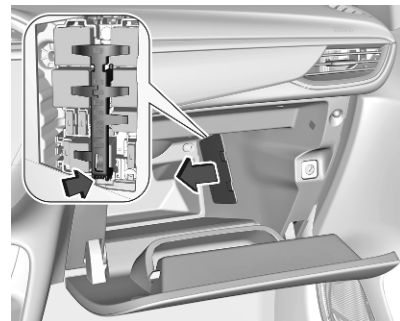
Scatola portafusibili sul lato destro del quadro strumenti

Nei veicoli con guida a sinistra, la scatola portafusibili si trova dietro un coperchio nel cassetto portaoggetti. Aprire il vano portaoggetti e rimuovere il coperchio. Rimuovere la staffa.

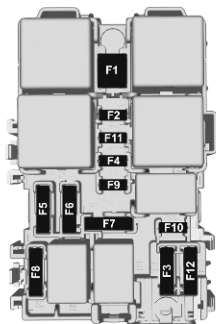

N. Circuito

- 1 Lunotto termico
- 2 Specchietti retrovisori esterni termici
- 3 Alzacristalli elettrici anteriori
- 4 Regolazione specchietti retrovisori esterni / Specchietti pieghevoli
- 5 Alzacristalli elettrici posteriori
- 8 Scatola portafusibili (lato destro del quadro strumenti)

N. Circuito

- 10 Sedili anteriori riscaldati
- 11 Funzione di massaggio del sedile

Attrezzi per il veicolo

Attrezzi

Veicoli con ruota di scorta

Aprire il vano di carico.

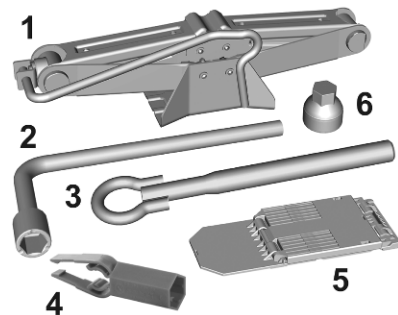

Gli attrezzi sono posizionati nella borsa porta-attrezzi:

- Martinetto (1)
- Chiave ruota (2)
- Occhio di traino (3)
- Strumento per la rimozione dei copribulloni (4)

- Cuneo (5)
- Adattatore per il bloccaggio dei dadi ruota (6)

Veicoli senza ruota di scorta

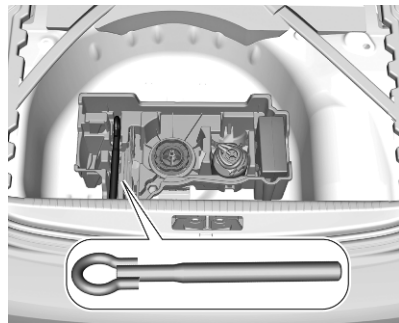

L'occhiello di traino si trova in una cassetta situata nel vano di carico sotto alla copertura del pianale.

Kit di riparazione dei pneumatici
 ⇨ 230.

Ruote e pneumatici

Condizioni dei pneumatici e dei cerchi

Superare gli ostacoli lentamente e, se possibile, ad angolo retto. Passare sopra ostacoli acuminati può danneggiare i pneumatici e i cerchi. Quando si parcheggia, non schiacciare i pneumatici contro il bordo del marciapiede.

Controllare regolarmente i cerchi verificando che non presentino danni. In caso di danni o usura irregolare, rivolgersi ad un'officina.

Pneumatici invernali

I pneumatici invernali migliorano la sicurezza di guida a temperature inferiori a 7 °C e per questo motivo devono essere utilizzati su tutte le ruote.

In conformità con le normative specifiche del Paese, applicare l'adesivo di velocità nel campo visivo del conducente.

Come pneumatici invernali sono consentite tutte le misure di pneumatici ⇨ 258.

Denominazione dei pneumatici

Ad es. **225/55 R 18 98 V**

225 : larghezza pneumatici, mm

55 : rapporto di sezione (tra altezza e larghezza), %

R : tipo di cintura: Radiale

RF : tipo: RunFlat

18 : diametro del cerchio, pollici

98 : indice di carico, ad es. 98 rappresenta 750 kg

V : indice di velocità

Lettere per l'indice di velocità:

Q : fino a 160 km/h

S : fino a 180 km/h

T : fino a 190 km/h

H : fino a 210 km/h

V : fino a 240 km/h

W : fino a 270 km/h

Scegliere uno pneumatico adatto alla velocità massima del veicolo.

La velocità massima è raggiungibile al valore di massa a vuoto con conducente (75 kg) più un carico utile di 125 kg. L'equipaggiamento opzionale potrebbe ridurre la velocità massima del veicolo.

Pneumatici direzionali

Gli pneumatici direzionali dovrebbero essere montati in modo da ruotare nella direzione corretta. La direzione di rotazione adeguata viene indicata da un simbolo (ad esempio una freccia) sul fianco.

Pressione dei pneumatici

Controllare la pressione dei pneumatici freddi almeno ogni 14 giorni e prima di un viaggio lungo. Non dimenticare la ruota di scorta. Questo vale anche per i veicoli dotati del sistema di rilevamento perdita pressione pneumatici.



Pressione dei pneumatici > 258.

La targhetta con le informazioni sulla pressione degli pneumatici sul telaio della portiera destra indica gli pneumatici appartenenti alla dotazione originale e la relativa pressione di gonfiaggio.

Le pressioni dei pneumatici specificate si riferiscono ai pneumatici freddi. E valgono sia per i pneumatici estivi che per quelli invernali.

Gonfiare sempre la ruota di scorta alla pressione specificata per il pieno carico.

Una pressione di gonfiaggio non corretta influisce negativamente su sicurezza, guidabilità del veicolo, comfort e consumo di carburante, oltre ad accelerare il processo di usura dei pneumatici.

Le pressioni dei pneumatici sono diverse a seconda delle varie opzioni. Per il valore corretto di pressione dei pneumatici, seguire la seguente procedura:

1. Identificare il codice identificativo del motore.
Dati del motore > 255.
2. Identificare il pneumatico rispettivo.

Le targhette di pressione dei pneumatici mostrano tutte le possibili combinazioni di pneumatici > 258.

Per i pneumatici approvati per il proprio veicolo fare riferimento al Certificato di conformità EEC fornito con il veicolo o ad altri documenti di registrazione nazionale.

Il conducente è responsabile del gonfiaggio dei pneumatici alla pressione corretta.

⚠Avvertenza

Una pressione troppo bassa può causare un eccessivo riscaldamento dei pneumatici, danni interni con conseguente distacco del battistrada e lo scoppio a velocità elevate.

⚠Avvertenza

Per pneumatici specifici la pressione dei pneumatici raccomandata secondo quanto riportato nella tabella di pressione dei pneumatici può superare la pressione massima dei pneumatici come indicato sul pneumatico. Non superare mai la pressione massima dei pneumatici riportata sullo pneumatico.

Sensibilità alla temperatura

La pressione pneumatici dipende dalla temperatura del pneumatico stesso. Durante la guida la temperatura e la pressione dei pneumatici aumenta. I valori di pressione dei

pneumatici sull'etichetta informativa degli stessi e la tabella della pressione dei pneumatici sono validi per pneumatici freddi, cioè a 20 °C.

La pressione aumenta di circa 10 kPa per un aumento di temperatura di 10 °C. Questo deve essere tenuto in considerazione quando si controllano pneumatici caldi.

Sistema di rilevamento perdita di pressione pneumatici

Il sistema di rilevamento perdita di pressione pneumatici controlla costantemente la velocità di rotazione delle quattro ruote e avvisa il conducente in caso di pressione bassa durante la marcia. Questo viene ottenuto confrontando la circonferenza di rotolamento degli pneumatici con dei valori di riferimento e altri segnali.

In caso di perdita di pressione in uno degli pneumatici, la spia (L) si accende e viene visualizzato un messaggio di avvertimento nel Driver Information Center.

Spia (L) ⇄ 79.

In tal caso, ridurre la velocità ed evitare curve e frenate brusche. Non appena si ha l'opportunità di arrestare il veicolo in condizioni di sicurezza, controllare la pressione pneumatici.

Dopo aver regolato la pressione pneumatici, avviare il sistema per permettere alla spia di spegnersi, quindi riavviarlo.

Se il malfunzionamento continua ad essere segnalato, rivolgersi a un'officina. Non è possibile utilizzare il sistema quando ABS o il controllo elettronico della stabilità hanno un malfunzionamento o mentre si usa una ruota di scorta temporanea. Dopo aver rimontato il pneumatico, controllare la pressione a pneumatici freddi e avviare il sistema.

Attenzione

Il sistema di rilevamento perdita pressione pneumatici segnala un'eventuale bassa pressione dei pneumatici e non sostituisce la regolare manutenzione degli stessi da parte del conducente.

Inizializzazione del sistema

In seguito ad una correzione della pressione pneumatici o al cambio di una ruota, è necessario avviare il sistema per permettere la memorizzazione dei nuovi valori di circonferenza di riferimento:

1. Assicurarsi sempre che tutti e quattro i pneumatici abbiano la corretta pressione ⇨ 258.
2. Azionare il freno di stazionamento.
3. Inizializzare il sistema mediante il Visualizzatore Info ⇨ 84.
4. L'azzeramento è confermato da un'indicazione a comparsa.

Una volta avviato, il sistema si calibra automaticamente con la nuova pressione pneumatici durante la marcia. Dopo un certo periodo di marcia, il sistema adotta e monitora i nuovi valori di pressione.

Controllare sempre la pressione quando i pneumatici sono freddi.

Il sistema deve essere riavviato se:

- La pressione pneumatici è cambiata
- Le condizioni di carico del veicolo sono cambiate
- Le ruote sono state cambiate di posizione o sostituite

Il sistema non segnala immediatamente lo scoppio o il rapido sgonfiaggio di un pneumatico. Ciò è dovuto al tempo necessario ai relativi calcoli.

Profondità del battistrada

Controllare con regolarità la profondità del battistrada.

Per motivi di sicurezza i pneumatici vanno sostituiti quando la profondità del battistrada raggiunge i 2-3 mm (4 mm per i pneumatici invernali).

Per ragioni di sicurezza si raccomanda che la profondità del battistrada dei pneumatici su un assale non debba variare più di 2 mm.



Il raggiungimento del limite legale di profondità minima del battistrada (1,6 mm) è osservabile quando il battistrada è usurato fino a uno degli indicatori di usura del battistrada (TWI). La loro posizione è indicata da contrassegni sul fianco del pneumatico.

Se l'usura è maggiore sui pneumatici anteriori rispetto a quelli posteriori, scambiare periodicamente le ruote anteriori con quelle posteriori. Assicurarsi che tutte le ruote abbiano lo stesso senso di rotazione.

I pneumatici invecchiano anche se non vengono usati. Si consiglia di sostituire i pneumatici ogni 6 anni.

Cambio di misura dei pneumatici e dei cerchi

Se si utilizzano pneumatici di misura diversa rispetto a quelli montati di fabbrica, può essere necessario riprogrammare il sistema di rilevamento perdita di pressione pneumatici ed apportare altre modifiche al veicolo.

Sistema di rilevamento perdita pressione pneumatici ⇨ 227.

Far sostituire l'etichetta recante la pressione dei pneumatici.

⚠Avvertenza

L'uso di pneumatici o ruote non adatti può causare incidenti e invalidare il permesso di circolazione del veicolo.

Copricerchi

Utilizzare copricerchi e pneumatici approvati dalla Casa Madre per la vettura e conformi a tutti i requisiti relativi alle combinazioni di cerchi e pneumatici.

Se i copricerchi e i pneumatici usati non sono approvati dalla Casa Madre, i pneumatici devono essere senza protezione del bordo.

I copricerchi non devono ostacolare il raffreddamento dei freni.

⚠Avvertenza

L'uso di pneumatici o copricerchi non adatti può causare improvvise perdite di pressione e conseguenti incidenti.

Veicoli con i cerchi in acciaio: Quando si utilizzano i dadi di bloccaggio ruote, non montare copricerchi.

Catene da neve

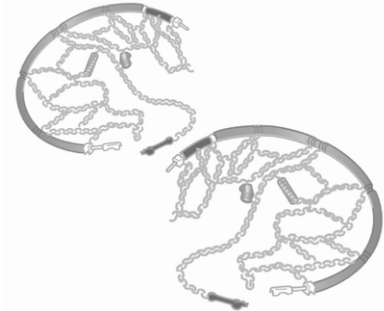

Le catene da neve sono consentite soltanto sulle ruote anteriori.

Utilizzare sempre catene a maglie fini che non aumentino lo spessore del battistrada e dei fianchi interni di oltre 9 mm (inclusa la chiusura della catena).

⚠Avvertenza

Eventuali danni possono causare lo scoppio dei pneumatici.

Le catene da neve sono solo ammesse sui pneumatici di misura 185/65R15 e 195/55R16.

Ruotino di scorta

L'uso delle catene da neve non è consentito sulla ruota di scorta.

Kit di riparazione dei pneumatici

È possibile riparare danni di lieve entità al battistrada con il kit di riparazione dei pneumatici.

Non rimuovere eventuali corpi estranei dal pneumatico.

Danni ai pneumatici di profondità superiore a 4 mm o in corrispondenza del bordo del fianco del pneumatico non sono riparabili con il kit di riparazione dei pneumatici.

⚠ Avvertenza

Non viaggiare a velocità superiore a 80 km/h.

Non usare per periodi prolungati.

La sterzabilità e la guidabilità del veicolo possono risultare compromessi.

In caso di pneumatici sgonfi:

Azionare il freno di stazionamento e innestare la prima, la retromarcia o la posizione **P**.

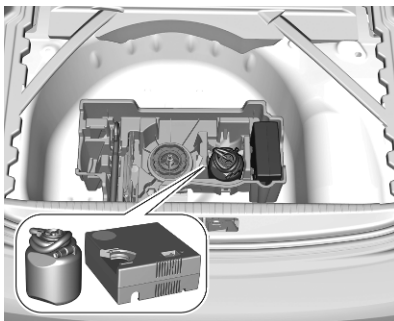

Il kit di riparazione dei pneumatici si trova nel vano di carico sotto la copertura del pianale.

1. Rimuovere la bombola del sigillante e il compressore.

2. Rimuovere l'etichetta con il limite di velocità dalla bombola del sigillante e posizionarla dove possa essere vista dal conducente.



3. Rimuovere il cavo di collegamento elettrico e il flessibile dell'aria dai vani portaoggetti nel lato inferiore del compressore.

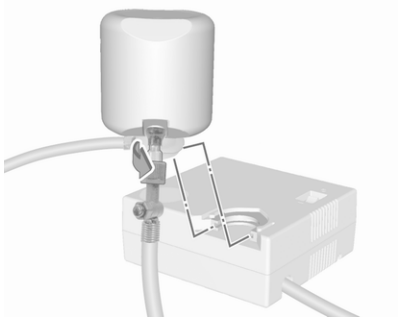

4. Avvitare il flessibile dell'aria del compressore sul raccordo della bombola del sigillante.
5. Inserire la bombola del sigillante nella staffa sul compressore.
Posizionare il compressore accanto al pneumatico in modo che la bombola del sigillante sia in posizione verticale.
6. Svitare il tappo coprivalvola dal pneumatico difettoso.

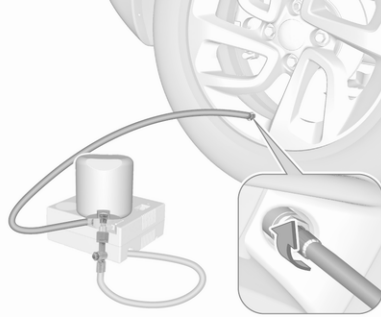

7. Avvitare il flessibile del sigillante sulla valvola del pneumatico.
8. L'interruttore sul compressore deve essere posizionato su **O**.
9. Collegare lo spinotto del compressore alla presa elettrica o alla presa dell'accendisigari \varnothing 63.
Per evitare di scaricare la batteria si consiglia di lasciare il motore in funzione.

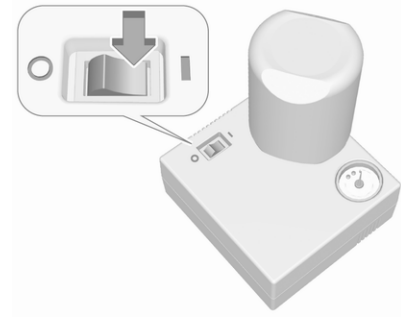

10. Portare l'interruttore basculante sul compressore in posizione **I**. Il pneumatico viene riempito di sigillante.
11. Il manometro del compressore indica brevemente un valore fino a 600 kPa (6 bar) mentre la bombola del sigillante si svuota (circa 30 secondi). Poi la pressione inizia a scendere.
12. Tutto il sigillante viene pompato nel pneumatico. Poi il pneumatico viene gonfiato.
13. La pressione prescritta per il pneumatico si dovrebbe raggiungere entro 10 minuti.

Pressione dei pneumatici ⇨ 258.

Al raggiungimento della pressione corretta, spegnere il compressore.

Se la pressione prescritta per il pneumatico non viene raggiunta entro 10 minuti, rimuovere il kit di riparazione dei pneumatici. Spostare il veicolo facendo compiere un giro completo al pneumatico. Ricollegare il kit di riparazione dei pneumatici e continuare la procedura di gonfiaggio per 10 minuti. Se ancora non si riesce a raggiungere la pressione prescritta, significa che il danno al pneumatico è eccessivo per consentire la riparazione in questo modo. Rivolgersi ad un'officina.

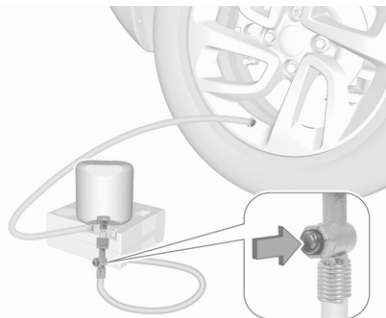

Scaricare la pressione in eccesso tramite il pulsante sul tubo dell'aria.

Non far funzionare il compressore per più di 10 minuti.

14. Scollegare il kit di riparazione dei pneumatici. Rimuovere la bombola del sigillante dalla staffa. Avvitare il flessibile di riempimento al connettore libero della bombola di sigillante. Questo impedisce la fuoriuscita di sigillante. Riporre il kit di riparazione dei pneumatici nel vano di carico.
15. Pulire l'eventuale sigillante in eccesso con un panno.

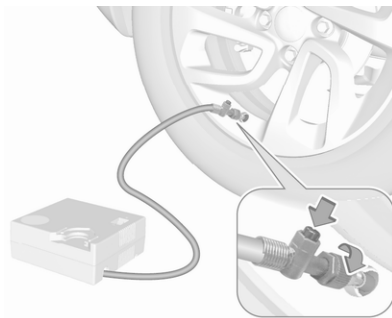

16. Proseguire immediatamente la guida, in modo da distribuire uniformemente il sigillante nel pneumatico. Guidare tra 20 km/h e 60 km/h. Dopo aver percorso circa 5 km ma non oltre 10 minuti, fermarsi e controllare la pressione degli pneumatici. Nel fare questo, avvitare direttamente il tubo dell'aria sulla valvola dello pneumatico. Gonfiare lo pneumatico come indicato in precedenza. Scaricare la pressione in eccesso tramite il pulsante sul tubo dell'aria.

Se la pressione pneumatici non è scesa sotto 200 kPa (2 bar), impostarla sul valore corretto ⇨ 258. In caso contrario, non utilizzare il veicolo. Rivolgersi a un'officina.

Ripetere la procedura di controllo pressione dopo aver percorso altri 10 km ma non più di 10 minuti per assicurarsi che non vi sia una perdita di pressione.

Se la pressione è scesa al di sotto di 200 kPa (2 bar), il veicolo non deve essere usato. Rivolgersi ad un'officina.

17. Riporre il kit di riparazione dei pneumatici nel vano di carico.

Avviso

Le caratteristiche di guida del pneumatico riparato sono gravemente compromesse, per cui è necessario sostituire il pneumatico.

Se si avvertono rumori anomali o se il compressore diventa caldo, spegnerlo e attendere almeno 30 min.

La valvola di sicurezza incorporata si apre a una pressione di 700 kPa (7 bar).

Annotare la data di scadenza del kit. Dopo questa data, la sua capacità di sigillatura non è più garantita. Fare attenzione alle informazioni sulla conservazione del flacone di sigillante.

Sostituire il flacone di sigillante usato. Smaltire il flacone come previsto dalle norme applicabili.

Il compressore e il sigillante possono essere utilizzati a partire da una temperatura di circa -30 °C.

Sostituzione delle ruote

Eeguire la seguente procedura, attenendosi a quanto indicato:

- Parcheggiare il veicolo su una superficie piana, solida e non scivolosa. Orientare le ruote anteriori dritte in avanti.
- Se necessario, posizionare un cuneo sotto alla ruota diagonalmente opposta a quella da sostituire.
- Azionare il freno di stazionamento e innestare la prima, la retromarcia o la posizione **P**.

- Se il terreno sul quale il veicolo è parcheggiato è morbido, inserire un pannello solido (spessore max. 1 cm) sotto il martinetto.
- Estrarre dal veicolo gli oggetti pesanti prima di sollevarlo con il cric.
- Quando la vettura è sollevata sul martinetto, non lasciare all'interno persone o animali.
- Non infilarsi mai sotto un veicolo sollevato da un martinetto.
- Non avviare il veicolo quando è sollevato da un martinetto.
- Pulire i bulloni delle ruote prima di avvitarli.

Avvertenza

Non ingrassare i bulloni di fissaggio.

Coppie di serraggio

Attenzione

Se sul veicolo sono montate delle ruote in lega, stringere manualmente i bulloni di bloccaggio almeno per i primi cinque giri.

A seconda del materiale del cerchione, sono disponibili due diversi bulloni con diverse coppie di serraggio.

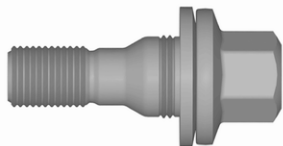

La coppia di serraggio per cerchi in lega è di 115 Nm.

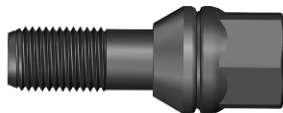

La coppia di serraggio per cerchi in acciaio è:

- 100 Nm per cerchi in acciaio da 15".
- 115 Nm per cerchi in acciaio da 16".

Utilizzare i bulloni corretti per i rispettivi cerchi.

Punti di sollevamento

I punti di sollevamento illustrati si riferiscono all'utilizzo di bracci di sollevamento e martinetti per la sostituzione degli pneumatici invernali / estivi.



Posizione del braccio posteriore della piattaforma di sollevamento, centralmente sotto il relativo punto di sollevamento.

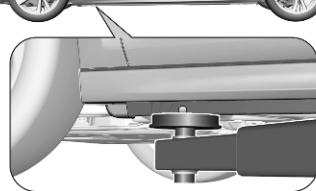

Posizione del braccio anteriore della piattaforma di sollevamento, centralmente sotto il punto di sollevamento.

Ruota di scorta

La ruota di scorta può essere classificata come ruotino di scorta, in base alla sua misura rispetto alle altre ruote e alle normative vigenti in materia. In questo caso si applica un limite

massimo di velocità, nonostante questo non sia indicato sulla ruota di scorta.

Montare solo un ruotino di scorta. Non viaggiare a velocità superiori a 80 km/h. Affrontare le curve a bassa velocità. Non usare il ruotino di scorta per periodi prolungati.

Attenzione

L'uso di una ruota di scorta più piccola delle altre ruote o in combinazione con i pneumatici invernali può compromettere la guidabilità della vettura. Far sostituire quanto prima il pneumatico difettoso.

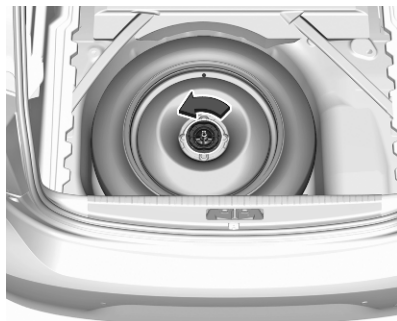

La ruota di scorta è situata nel vano bagagli sotto la copertura del pianale.

Per rimuovere:

1. Aprire la copertura del pianale
↻ 51.
2. La ruota di scorta temporanea è fissata con un galletto. Svitare il dado ed estrarre la ruota di scorta.
3. Se, dopo la sostituzione di una ruota, nessuna ruota viene posizionata nel pozzetto della ruota di scorta, serrare il galletto e chiudere la copertura del pianale.
4. Dopo aver sostituito la ruota con una ruota di dimensioni regolari, posizionare la ruota di scorta provvisoria con il lato esterno verso l'alto nel pozzetto fissandola con il dado a galletto.

Montare solo un ruotino di scorta. La velocità massima consentita sull'etichetta del ruotino di scorta è valida solo per la dimensione di pneumatici montati in fabbrica.

Montaggio della ruota di scorta

Eseguire la seguente procedura, attenendosi a quanto indicato:

- Parcheggiare il veicolo su una superficie piana, solida e non scivolosa. Orientare le ruote anteriori dritte in avanti.
- Se necessario, posizionare un cuneo sotto alla ruota diagonalmente opposta a quella da sostituire.
- Azionare il freno di stazionamento e innestare la prima, la retromarcia o la posizione **P**.
- Estrarre la ruota di scorta.
- Non sostituire mai più di una ruota per volta.
- Utilizzare il martinetto solo per sostituire le ruote in caso di foratura, non per sostituire i pneumatici invernali o estivi.
- Il cric non deve essere sottoposto a manutenzione.
- Se il terreno sul quale il veicolo è parcheggiato è morbido, inserire un pannello solido (spessore max. 1 cm) sotto il martinetto.

- Estrarre dal veicolo gli oggetti pesanti prima di sollevarlo con il cric.
- Quando la vettura è sollevata sul martinetto, non lasciare all'interno persone o animali.
- Non infilarsi mai sotto un veicolo sollevato da un martinetto.
- Non avviare il veicolo quando è sollevato da un martinetto.
- Pulire i bulloni delle ruote prima di avvitarli.

⚠Avvertenza

Non ingrassare i bulloni di fissaggio.

⚠Avvertenza

Accertarsi di utilizzare sempre i corretti bulloni di fissaggio quando si cambia una ruota. Per il montaggio della ruota di scorta si possono utilizzare anche bulloni per ruote in lega.

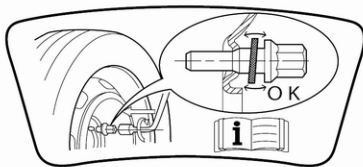

- Quando si utilizzano bulloni di bloccaggio per ruote in lega, la ruota di scorta è fissata in posizione dalla parte conica del bullone. In questo caso, la rondella non entra in contatto con la ruota di scorta.

1. Staccare i cappucci dei bulloni delle ruote con lo strumento per la rimozione del coperchio dei bulloni.

Attrezzi per il veicolo ⇨ 224.

Cerchi in acciaio con copricerchioni: Togliere il copricerchio.



2. Fissare la chiave e allentare ogni bullone della ruota di mezzo giro.

Le ruote potrebbero essere protette da dadi di bloccaggio. Per allentare questi dadi specifici, fissare prima l'adattatore sulla testa del dado prima di installare la chiave per ruote. L'adattatore si trova nella borsa porta attrezzi ⇨ 224.



3. Controllare che il martinetto sia in posizione corretta sotto il relativo punto di sollevamento del veicolo.

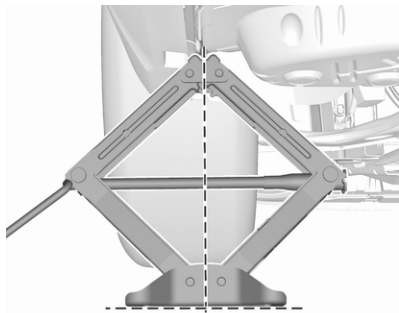

4. Regolare il martinetto all'altezza necessaria. Posizionarlo corretta-

mente in corrispondenza dei punti di sollevamento del veicolo in modo che non scivoli.

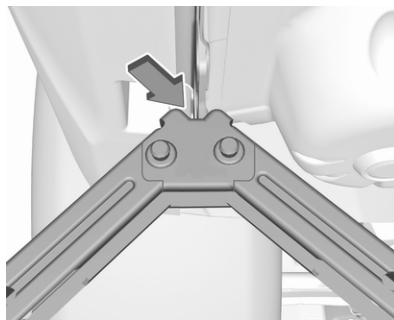

Accertarsi che il bordo della carrozzeria aderisca al dentello del martinetto.



Con il martinetto correttamente allineato, ruotare la chiave fino a quando la ruota non poggia più per terra.

5. Svitare i dadi ruota.
6. Sostituire la ruota.
7. Avvitare i dadi ruota.
8. Abbassare il veicolo e rimuovere il martinetto.
9. Servendosi dell'apposita chiave e assicurandosi che sia posizionata saldamente, serrare ciascun dado procedendo per coppie opposte. La coppia di serraggio per 15" è 100 Nm e per 16" 115 Nm.

Se sul veicolo sono montate delle ruote in lega, i bulloni di bloccaggio possono essere utilizzati anche per montare la ruota di scorta. In questo caso, la ruota di scorta è fissata in posizione dalla parte conica del bullone.

10. Veicoli con copricerchio: Allineare il foro della valvola sul copricerchio con la valvola del pneumatico prima di rimontare il copricerchio. Montare i coperchi dei dadi ruota.
11. Riporre la ruota sostituita, gli attrezzi del veicolo e l'adattatore per i dadi ruota di bloccaggio ↗ 224.
12. Controllare prima possibile sia la pressione di gonfiaggio del pneumatico montato, sia la coppia di serraggio dei dadi.

Trasporto di una ruota danneggiata di dimensioni normali nel vano di carico

La ruota danneggiata di dimensioni regolari può essere riposta nel vano della ruota di scorta. Per fissare la ruota:

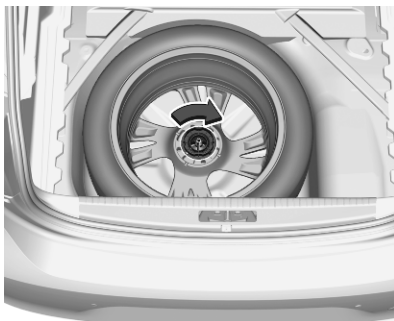

1. Rimuovere il cappello centrale con l'emblema del marchio spingendolo dall'interno.
2. Posizionare la ruota con il lato esterno verso il basso nel pozzetto della ruota.
3. Fissare la ruota difettosa con il dado a galletto.
4. In base alle dimensioni del pneumatico, la copertura del pianale può essere posizionata sulla ruota sporgente.

Avviamento di emergenza

Non avviare il veicolo con il caricabatteria rapido.

Un veicolo con la batteria scarica può essere avviato usando gli appositi cavi di avviamento e la batteria di un altro veicolo.

Attenzione

Non avviare mai un veicolo con cavi di emergenza collegati ad un veicolo elettrico.

⚠ Avvertenza

L'avviamento di emergenza va eseguito con estrema cautela. Qualsiasi scostamento dalle seguenti istruzioni può causare infortuni o danni derivanti dall'esplosione della batteria e danneggiare i sistemi elettrici di entrambi i veicoli.

⚠ Avvertenza

Evitare il contatto della batteria con occhi, pelle, tessuti e superfici verniciate. Il liquido contiene acido solforico che può causare lesioni e danni in caso di contatto diretto.

- Non esporre mai la batteria veicolo a fiamme libere o scintille.
- Se è scarica, la batteria del veicolo può gelare già a 0 °C. Prima di collegare i cavi di avviamento, sbrinare la batteria.
- Indossare occhiali e indumenti protettivi durante la manipolazione della batteria.
- Utilizzare una batteria di soccorso con la stessa tensione nominale (12 V). E una capacità (Ah) non molto inferiore a quella della batteria del veicolo scarica.
- Utilizzare cavi di emergenza con morsetti isolati e una sezione minima di 16 mm² (25 mm² per i motori diesel).
- Non scollegare la batteria scarica dal veicolo.

- Spegner tutti i dispositivi elettrici non necessari.
- Non sporgersi sopra la batteria veicolo durante la procedura di avviamento di emergenza.
- I morsetti di un cavo non devono toccare i morsetti dell'altro cavo.
- Durante l'avviamento di emergenza i veicoli non devono entrare in contatto tra di loro.
- Azionare il freno di stazionamento e portare il cambio in posizione di folle o in posizione **P** se il veicolo è dotato del cambio automatico.

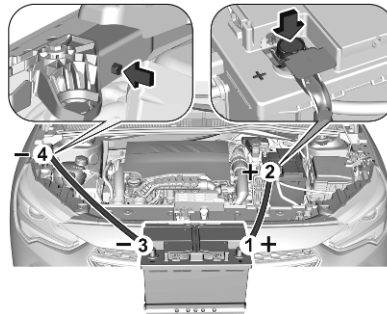

Ordine di connessione dei cavi:

1. Collegare il cavo rosso al terminale positivo della batteria di soccorso.
2. Collegare l'altro morsetto del cavo rosso al terminale positivo della batteria scarica.
3. Collegare il cavo nero al terminale negativo della batteria di soccorso.
4. Collegare l'altra estremità del cavo nero al punto di messa a terra del veicolo nel vano motore.

Disporre i cavi in modo che non si impiglino nelle parti in movimento all'interno del vano motore.

Per avviare il motore:

1. Avviare il motore del veicolo con la batteria di soccorso.
2. Dopo 5 minuti avviare l'altro motore. I tentativi di avviamento non devono durare più di 15 secondi e devono essere eseguiti a intervalli di 1 minuto.

3. Ad avviamento avvenuto, lasciare girare entrambi i motori al minimo per circa 3 minuti lasciando i cavi collegati.
4. Accendere i dispositivi elettrici ad es. i fari o il lunotto termico.
5. Seguire la procedura di collegamento in ordine inverso per scollegare i cavi.

Traino

Traino del veicolo

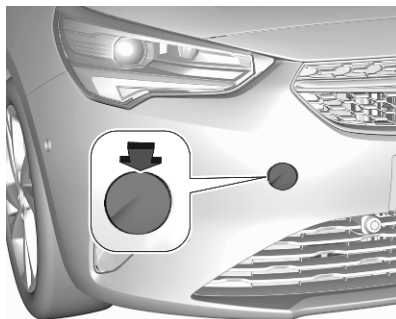

Togliere il tappo.

L'occhiello di traino è riposto insieme agli attrezzi per il veicolo ↗ 224.

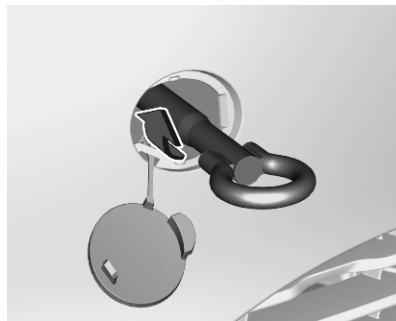

Avvitare a fondo l'occhiello di traino fino all'arresto in posizione orizzontale.

Fissare la barra di traino al relativo occhiello.

L'occhiello di traino deve essere utilizzato esclusivamente per trainare il veicolo, e non per recuperarlo.

Inserire l'accensione per sbloccare il bloccasterzo e permettere il funzionamento delle luci dei freni, dell'avvisatore acustico e del tergicristallo.

Attenzione

Disattivare i sistemi di assistenza al conducente come la frenata di emergenza attiva ⇨ 151, altrimenti il veicolo potrebbe frenare automaticamente durante il traino.

Portare la leva del cambio in folle.
Rilascio del freno di stazionamento.

Attenzione

Guidare lentamente ed evitare un'andatura a strappi. Forze di trazione eccessive potrebbero danneggiare il veicolo.

A motore spento è necessaria una forza considerevolmente maggiore per frenare e sterzare.

Per impedire l'ingresso dei gas di scarico provenienti dal veicolo trainante, inserire la modalità di ricircolo dell'aria e chiudere i finestrini.

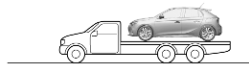

Quando si traina un veicolo elettrico o un veicolo dotato di cambio automatico, trasportarlo su una piattaforma o trainarlo con le ruote anteriori sollevate.

Rivolgersi ad un'officina.

Dopo aver effettuato il traino, svitare l'occhiello di traino.

Inserire il pannello con la flangia nella cavità e fissarlo spingendo.

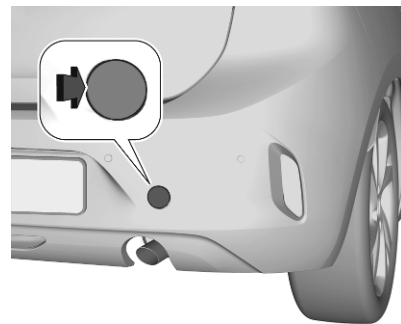
Traino di un altro veicolo

Togliere il tappo.

L'occhiello di traino è riposto insieme agli attrezzi per il veicolo ⇨ 224.



Avvitare a fondo l'occhiello di traino fino all'arresto in posizione orizzontale.

Collegare una fune di traino, o ancor meglio una barra di traino, all'occhiello di traino.

L'occhiello di traino deve essere usato solamente per trainare il veicolo, e non per recuperarlo.

Attenzione

Guidare lentamente ed evitare un'andatura a strappi. Forze di trazione eccessive potrebbero danneggiare il veicolo.

Dopo aver effettuato il traino, svitare l'occhiello di traino.

Inserire il pannello con la flangia superiore nella cavità e fissare il pannello spingendo.

Cura delle parti esterne e interne

Cura delle parti esterne

Serrature

Le serrature vengono lubrificate in fabbrica con grasso per serrature di alta qualità. Utilizzare prodotti per togliere il ghiaccio solo in caso di assoluta necessità, in quanto le loro proprietà sgrassanti influiscono negativamente sulla funzionalità delle serrature. Dopo aver utilizzato un prodotto di questo tipo, rivolgersi ad un'officina per ingrassare nuovamente le serrature.

Lavaggio

La vernice del veicolo è esposta a fattori ambientali che la possono danneggiare.

Gli escrementi degli uccelli, gli insetti morti, le resine degli alberi, il polline e simili devono essere immediatamente eliminati, in quanto contengono sostanze aggressive che possono danneggiare la vernice.

All'autolavaggio, rispettare le istruzioni del costruttore dell'autolavaggio stesso. Spegnerne tergcristalli e tergilunotto. Rimuovere l'antenna e accessori esterni quali portapacchi e così via.

Se si lava il veicolo a mano, assicurarsi di risciacquare con cura anche la parte interna dei passaruota.

Pulire anche i bordi e le rientranze delle portiere aperte e del cofano, nonché le zone che questi ricoprono.

Pulire le modanature metalliche lucide con una soluzione detergente per alluminio al fine di evitare eventuali danni.

Attenzione

Utilizzare sempre un detergente con un pH da 4 a 9.

Non utilizzare detergenti sulle superfici bollenti.

Non pulire il vano motore con getti di vapore o di acqua ad alta pressione.

Risciacquare abbondantemente il veicolo e asciugare con un panno di pelle scamosciata. Che deve essere

risciacquato frequentemente. Utilizzare panni di pelle scamosciata diversi per la carrozzeria e i cristalli: residui di cera sui cristalli possono ostacolare la visibilità.

Far ingrassare le cerniere di tutte le portiere in officina.

Non usare oggetti rigidi per rimuovere le macchie di catrame. A tale scopo utilizzare un prodotto in spray per rimuovere il catrame dalle superfici verniciate.

Luci esterne

Le coperture di protezione dei fari e di altre luci sono di plastica. Non utilizzare agenti abrasivi o caustici, non utilizzare raschietti per il ghiaccio e non pulirle a secco.

Lucidatura e applicazione della cera

La lucidatura è necessaria solo se la vernice è diventata opaca o se presenta accumuli di materiale solido.

Non trattare con cera o con agenti lucidanti le parti in plastica della carrozzeria.

Finestrini e spazzole dei tergicristalli

Disattivare i tergicristalli prima di effettuare operazioni all'interno del loro raggio d'azione.

Utilizzare un panno morbido privo di pelucchi o una pelle scamosciata assieme a un detergente per vetri e a un prodotto per la rimozione degli insetti.

Per la pulizia del lunotto posteriore, effettuare sempre delle passate parallele all'elemento riscaldante per impedire eventuali danni.

Per la rimozione meccanica del ghiaccio, utilizzare un apposito raschietto dal bordo affilato. Premere con forza il raschietto sui cristalli in modo da rimuovere anche lo sporco che altrimenti potrebbe graffiare il vetro.

Se le spazzole dei tergicristalli lasciano segni sul parabrezza o sul lunotto, pulirli con un panno morbido e detergente per vetri. Accertarsi inoltre di rimuovere eventuali residui come cerca, residui d'insetti e simili dal finestrino.

Residui di ghiaccio, inquinamento e il passaggio continuo delle spazzole su finestrini asciutti danneggerà o distruggerà persino le spazzole del tergicristallo.

Ruote e pneumatici

Non utilizzare getti d'acqua ad alta pressione.

Pulire i cerchi con un apposito detergente a pH neutro.

I cerchi sono verniciati e possono essere trattati con gli stessi prodotti usati per la carrozzeria.

Danni alla vernice

Riparare i danni di piccola entità alla verniciatura con una penna per ritocchi prima che si formi la ruggine. In caso di danni di maggiore entità o in presenza di ruggine, rivolgersi ad un'officina.

Sottoscocca

Alcune parti del sottoscocca del veicolo hanno un rivestimento protettivo, mentre altre zone critiche sono dotate di un rivestimento in cera protettiva a lunga durata.

Controllare il sottoscocca dopo ogni lavaggio e far applicare la cera, se necessario.

Bitume e materiali in gomma possono danneggiare il rivestimento in PVC. Per gli interventi al sottoscocca rivolgersi ad un'officina.

Prima e dopo l'inverno lavare il sottoscocca e far controllare lo strato protettivo di cera.

Dispositivo di traino

Non pulire il gancio di traino con getti di vapore o di acqua ad alta pressione.

Cura dell'abitacolo

Abitacolo e rivestimenti

Per la pulizia degli interni del veicolo, incluso il cruscotto e le pannellature, usare solamente un panno asciutto o un detergente per interni.

Pulire i rivestimenti in pelle con acqua pulita e un panno morbido. In caso di macchie persistenti, utilizzare un prodotto adatto per trattare la pelle.

Per la pulizia del quadro strumenti e dei display utilizzare solo un panno morbido e umido. Se necessario usare una soluzione saponata delicata.

Pulire i tessuti con un aspirapolvere e una spazzola. Per rimuovere le macchie utilizzare un detergente per tappezzeria.

I tessuti dei rivestimenti potrebbero non essere di colori che non stingono. Ciò potrebbe causare scoloriture visibili, specialmente sui rivestimenti di colore chiaro. Le macchie e le scoloriture rimovibili devono essere pulite al più presto possibile.

Pulire le cinture di sicurezza con acqua tiepida o detergente per interni.

Attenzione

Chiudere le chiusure Velcro degli indumenti in quanto, se aperte, possono danneggiare la tappezzeria.

Lo stesso vale per indumenti con accessori taglienti come chiusure lampo, cinghie o jeans con borchie.

Parti in plastica e gomma

Le parti in plastica e gomma possono essere pulite con gli stessi detersivi usati per la carrozzeria. Se necessario utilizzare un detergente per interni. Non utilizzare altri prodotti e soprattutto evitare solventi o benzina. Non utilizzare getti d'acqua ad alta pressione.

Tappetini

⚠ Avvertenza

Se un tappetino è di dimensioni errate o non è stato montato correttamente potrebbe interferire con il pedale dell'acceleratore e/o il pedale del freno, causando un'accelerazione indesiderata e/o una distanza di arresto maggiore, con possibilità d'incidenti e lesioni.

Utilizzare le seguenti linee guida per un utilizzo corretto dei tappetini.

- I tappetini originali sono stati progettati per il vostro veicolo. Qualora si debbano sostituire, si raccomanda di acquistare tappetini omologati. Verificare sempre che i tappetini non interferiscano con i pedali.
- Usare il tappetino con il lato corretto verso l'alto. Non capovolgerlo.

- Non posizionare nulla sopra il tappetino del lato conducente.
- Usare un solo tappetino sul lato conducente.

Inserimento e rimozione dei tappetini

Il tappetino del lato di guida viene mantenuto in posizione grazie a due fermi.

Per installare il tappetino:

1. Spostare indietro il più possibile il sedile.

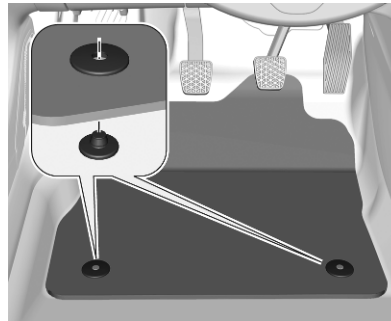

2. Allineare le fessure del tappetino con i fermi, come da figura.
3. Premere il tappetino sul pianale.

Rimozione

1. Spostare indietro il più possibile il sedile.
2. Rimuovere il tappetino.

Manutenzione

Informazioni generali	246
Informazioni sulla manutenzione	246
Liquidi, lubrificanti e componenti raccomandati	249
Liquidi e lubrificanti raccomandati	249

Informazioni generali

Informazioni sulla manutenzione

Per garantire il funzionamento sicuro e la massima efficienza del veicolo, è di cruciale importanza che tutti gli interventi di manutenzione previsti vengano eseguiti secondo gli intervalli e i tempi specificati.

Il piano di manutenzione dettagliato e aggiornato per l'automobile in questione è disponibile in officina.

Le condizioni operative sono considerate gravose se una o più delle seguenti situazioni si verificano frequentemente: Avviamento a freddo, utilizzo in modo stop e go, ad es. per taxi o mezzi della polizia, utilizzo di un rimorchio, guida su strade di montagna, guida su superfici stradali scadenti o sabbiose, alto inquinamento atmosferico, alta concentrazione di sabbia o polvere nell'aria, guida ad altitudini elevate e ampie escursioni termiche.

In queste condizioni operative gravose, potrebbe essere necessario effettuare certi lavori di manutenzione più frequentemente rispetto all'intervallo di manutenzione standard indicato sul display di manutenzione. Rivolgersi a un'officina per un piano di manutenzione personalizzato.

Display di manutenzione ⇨ 72.

Intervalli di manutenzione

Codice motore	EB2FAD, EB2FAMD	EB2ADTD, EB2ADTS, EB2ADTSM	DV5RD, DV5RCf	Veicolo elettrico
Gruppo Paesi 1	20.000 km / 1 anno	20.000 km / 1 anno	30.000 km / 1 anno ¹⁾	25.000 km / 2 anni ²⁾
Gruppo Paesi 2	20.000 km / 1 anno	15.000 km / 1 anno	30.000 km / 1 anno ¹⁾	25.000 km / 2 anni ²⁾
Gruppo Paesi 3	20.000 km / 1 anno	15.000 km / 1 anno	15.000 km / 1 anno	25.000 km / 2 anni ²⁾
Gruppo Paesi 4	15.000 km / 1 anno	15.000 km / 1 anno	15.000 km / 1 anno	25.000 km / 1 anno
Gruppo Paesi 5	10.000 km / 1 anno	10.000 km / 1 anno	10.000 km / 1 anno	25.000 km / 1 anno

1) A meno che non sia diversamente specificato nel display di manutenzione.

2) L'intervallo di manutenzione iniziale è di 12.500 km/1 anno

Gruppo Paesi 1:

Andorra, Austria, Belgio, Cipro, Danimarca, Finlandia, Francia, Germania, Grecia, Islanda, Repubblica d'Irlanda, Italia, Liechtenstein, Lussemburgo, Malta, Monaco, Olanda, Norvegia, Portogallo, San Marino, Spagna, Svezia, Svizzera, Regno Unito.

Gruppo Paesi 2:

Bosnia-Erzegovina, Bulgaria, Croazia, Repubblica Ceca, Estonia, Macedonia del Nord, Ungheria, Lettonia, Lituania, Polonia, Romania, Slovacchia, Slovenia.

Gruppo Paesi 3:

Albania, Montenegro, Serbia.

Gruppo Paesi 4:

Israele, Sudafrica, Turchia, Lesotho, Swaziland.

Gruppo Paesi 5:

Tutti gli altri paesi che non figurano nei gruppi Paesi precedenti.

Convalida

La convalida degli interventi effettuati viene registrata nel Libretto di manutenzione e garanzia. Dove vengono riportati la data e il chilometraggio, completi di timbro e firma dell'officina che ha eseguito l'intervento.

Assicurarsi che il Libretto di manutenzione e garanzia sia compilato correttamente, in quanto ai fini delle richieste in garanzia o a titolo di correttezza è essenziale che si possa dimostrare che gli interventi sono stati eseguiti regolarmente. Questo rappresenta anche un vantaggio al momento della vendita del veicolo.

Liquidi, lubrificanti e componenti raccomandati

Liquidi e lubrificanti raccomandati

Utilizzare solo prodotti rispondenti alle specifiche raccomandate.

Avvertenza

I materiali di consumo sono pericolosi e potrebbero essere tossici. Manipolare con attenzione. Prestare attenzione alle informazioni riportate sulle confezioni.

Olio motore

L'olio motore viene identificato in base alla sua qualità e alla sua viscosità. La qualità è più importante della viscosità come criterio per la scelta dell'olio motore da usare. La qualità dell'olio motore garantisce ad esempio la pulizia del motore, la protezione da usura e il controllo dell'invecchiamento dell'olio, mentre

il grado di viscosità fornisce informazioni sulla densità dell'olio entro un determinato intervallo di temperatura. Selezionare l'olio motore appropriato in base alla sua qualità e alla temperatura ambiente minima ⇨ 253.

Rabbocco dell'olio motore

Attenzione

In caso di fuoriuscita di olio, pulirlo e smaltirlo correttamente.

È possibile mescolare olii di diversi produttori e marchi a condizione che si rispettino i criteri dell'olio motore specificato qualità e viscosità.

È proibito l'utilizzo di oli motore per tutti i motori a benzina di sola qualità ACEA, poiché potrebbe causare danni al motore in certe condizioni di esercizio.

Selezionare l'olio motore appropriato in base alla sua qualità e alla temperatura ambiente minima ⇨ 253.

Additivi dell'olio motore

L'uso di additivi dell'olio motore potrebbe causare danni e invalidare la garanzia.

Viscosità dell'olio motore

Il grado di viscosità SAE fornisce informazioni sulla densità dell'olio.

L'olio multigrado è indicato da due cifre, ad esempio SAE 5W-30. La prima cifra, seguita da una W, indica la viscosità alle basse temperature, mentre la seconda cifra mostra la viscosità alle alte temperature.

Selezionare la viscosità adeguata a seconda della temperatura ambiente minima ⇨ 253.

Tutti i gradi di viscosità raccomandati sono adatti per temperature ambiente elevate.

Liquido di raffreddamento e antigelo

Utilizzare solo antigelo Lobrid approvato per il veicolo. Rivolgersi ad un'officina.

Il sistema viene riempito in fabbrica con un liquido di raffreddamento che offre una protezione anti-corrosione eccellente e una protezione dal gelo fino a -28 °C. In zone fredde caratterizzate da temperature molto basse, il liquido di raffreddamento messo in fabbrica protegge dal gelo fino a ca. -37 °C. Questa concentrazione deve essere mantenuta tutto l'anno. L'uso di additivi del liquido di raffreddamento, per una maggiore protezione anticorrosione o tenuta contro le perdite, può causare problemi di funzionamento. Si declina ogni responsabilità per eventuali conseguenze dell'uso di additivi del liquido di raffreddamento.

Liquido di lavaggio

Usare solo liquido di lavaggio approvato per il veicolo per non danneggiare le spazzole del tergicristallo, la vernice del veicolo o componenti in plastica e gomma. Rivolgersi ad un'officina.

Liquido dei freni e della frizione

Con il tempo, il liquido dei freni assorbe umidità, e questo riduce l'efficacia dei freni. Il liquido dei freni dovrà pertanto essere sostituito all'intervallo specificato.

Utilizzare solo liquido dei freni approvato per il veicolo. Rivolgersi ad un'officina.

AdBlue

Usare solo AdBlue per ridurre gli ossidi di azoto nell'emissione dei gas di scarico ⇨ 121.

Dati tecnici

Identificazione del veicolo	251
Numero di telaio (VIN)	251
Targhetta di identificazione	251
Identificazione del motore	252
Dati del veicolo	253
Liquidi e lubrificanti raccomandati	253
Dati del motore	255
Dimensioni del veicolo	256
Capacità	257
Pressione dei pneumatici	258

Identificazione del veicolo

Numero di telaio (VIN)

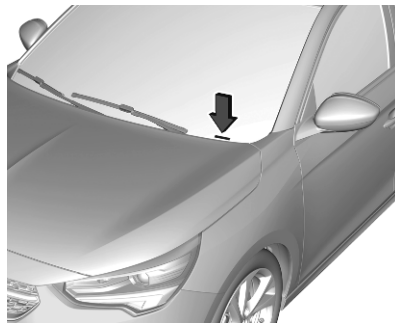

Il numero di telaio potrebbe essere stampato in rilievo sul cruscotto, visibile attraverso il parabrezza, o nel vano motore sul pannello carrozzeria di destra.

Targhetta di identificazione

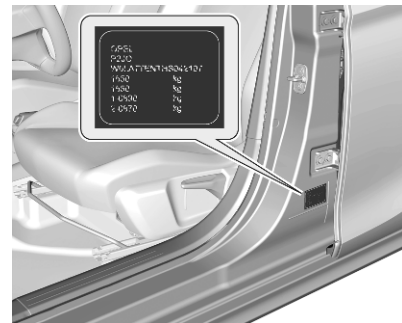

La targhetta di identificazione si trova sul telaio della portiera anteriore sinistra o destra.

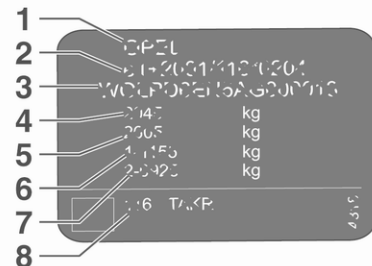

Informazioni sull'etichetta di identificazione:

- 1 : produttore
- 2 : numero di omologazione
- 3 : numero di telaio (VIN)
- 4 : massa complessiva del veicolo a pieno carico ammessa in kg
- 5 : massa complessiva del traino a pieno carico ammessa in kg
- 6 : carico massimo ammesso per l'asse anteriore in kg
- 7 : carico massimo ammesso per l'asse posteriore in kg
- 8 : dati specifici del veicolo o del Paese

La somma dei carichi su entrambi gli assi (anteriore e posteriore) non deve superare la massa complessiva ammessa a pieno carico.

La massa a vuoto del veicolo dipende dalle sue specifiche, ad es. equipaggiamento ed accessori opzionali. Vedere il Certificato di Conformità EEC fornito con il proprio veicolo o altri documenti d'immatricolazione nazionale.

I dati tecnici vengono stabiliti in conformità con le norme della Comunità Europea. Ci riserviamo il diritto di

apportare modifiche. Le specifiche riportate sui documenti del veicolo hanno sempre la priorità rispetto ai dati indicati nel presente manuale.

Identificazione del motore

Le tabelle dei dati tecnici mostrano il codice identificativo del motore.

Dati del motore ⇨ 255.

Per identificare il rispettivo motore, vedere la potenza del motore nel Certificato di Conformità EEC fornito con il proprio veicolo o altri documenti d'immatricolazione nazionale.

Dati del veicolo

Liquidi e lubrificanti raccomandati

Qualità dell'olio motore richiesta

Gruppi Paesi ⇨ 246

Paesi compresi nei gruppi Paesi da 1 a 3

EB2FA	
EB2ADT	EP6FDTM
EB2ADTD	EB2DT
EB2ADTS	EC5F
EP6FADTXD	DW10FC
DV5RC	DV6D
DV5RD	DV6FD
DV5RE	DV6FE

Olio motore Opel originale

B71 2010 / B71 2312

B71 2312

Motori EC5F: è consentito anche l'uso di olio B71 2290, B71 2296 o B71 300.

Paesi del gruppo paesi 4

tutti i motori

Olio motore Opel originale

B71 2302 / B71 2297

Motori EC5F: è consentito anche l'uso di olio B71 2296 o B71 300.

254 Dati tecnici

Paesi del gruppo paesi 5

tutti i motori

Olio motore Opel originale

B71 2297

Viscosità dell'olio motore

	B71 2010	B71 2312	B71 2302	B71 2297
Grado di viscosità dell'olio motore	SAE 0W-20	SAE 0W-30	SAE 0W-30	SAE 5W-30

Dati del motore

Codice di identificazione motore	EB2FAD, EB2FAMD	EB2ADTD	EB2ADTS, EB2ADTSM	DV5RCf, DV5RD	Veicolo elettrico
Denominazione commerciale	1.2	1.2 T	1.2 T	1.5 D	–
Cilindrata [cm ³]	1199	1199	1199	1499	–
Potenza [kW]	55	74	96	74	97 / 100
a giri/min.	5750	5500	5500	3500	–
Coppia [Nm]	110 / 116	205	230	240 / 250	260
a giri/min.	2750	1750	1750	1750	–
Tipo di carburante	Benzina	Benzina	Benzina	Diesel	–
Numero di ottano RON ¹⁾²⁾					
consigliato	95	95	95	–	–
possibile	98	98	98	–	–
possibile	91	91	91	–	–
Tipo di carburante aggiuntivo	–	–	–	–	–

- 1) Un'etichetta specifica del paese sullo sportello del serbatoio di riempimento carburante può sostituire il requisito specifico del motore.
 2) In certi paesi potrebbe essere necessario l'utilizzo di un determinato carburante, per esempio un carburante con un numero di ottano specifico, per assicurarsi che il motore funzioni correttamente.

Dimensioni del veicolo

Lunghezza [mm]	4060
Larghezza senza specchietti retrovisori esterni [mm]	1745
Larghezza con due specchietti retrovisori esterni ripiegati [mm]	1791
Larghezza con due specchietti retrovisori esterni [mm]	1960
Altezza (senza antenna) [mm]	1432
Lunghezza pianale del vano di carico [mm]	680
Lunghezza del vano di carico con sedili della seconda fila reclinati [mm]	1385
Larghezza vano di carico tra i passaruota [mm]	1018
Larghezza vano di carico ad altezza della cintura di sicurezza [mm]	833
Passo [mm]	2538
Diametro di sterzata [m]	10,32

Capacità

Olio motore

Motore	EB2FAD, EB2FAMD	EB2ADTD	EB2ADTS, EB2ADTSM,	DV5RD, DV5RCf
incluso filtro [l]	3,25	3,5	3,5	4,0
tra MIN e MAX [l]	1,0	1,0	1,0	1,5

Serbatoio del carburante

Benzina, quantità di rifornimento [l]	44
Diesel, quantità di rifornimento [l]	41

Serbatoio AdBlue

AdBlue, quantità di rifornimento [l]	13
--------------------------------------	----

Batteria ad alta tensione

Capacità della batteria [kWh]	50
-------------------------------	----

Pressione dei pneumatici

Motore	Pneumatici	Veicolo con un max. di 3 persone		A pieno carico	
		ant. [kPa/bar] ([psi])	post. [kPa/bar] ([psi])	ant. [kPa/bar] ([psi])	post. [kPa/bar] ([psi])
EB2FAD, EB2FAMD	185/65 R15, 195/55 R16,	220/2,2 (32)	210/2,1 (30)	270/2,7 (39)	290/2,9 (42)
EB2ADTD, EB2ADTS, EB2ADTSM, DV5RD, DV5RCf	195/55 R16, 205/45 R17	220/2,2 (32)	210/2,1 (30)	270/2,7 (39)	290/2,9 (42)
Veicolo elettrico	195/55 R16, 205/45 R17	250/2,5 (36)	250/2,5 (36)	250/2,5 (36)	300/3,0 (45)
Tutto	Ruotino di scorta 115/70 R15	420/4,2 (60)	420/4,2 (60)	420/4,2 (60)	420/4,2 (60)

Informazioni per il cliente

Informazioni per il cliente	259
Dichiarazione di conformità	259
REACH	261
Aggiornamento software	261
Marchi registrati	262
Registrazione dei dati del veicolo e privacy	262
Sistemi di registrazione dei dati di eventi	262
Identificazione frequenza radio (RFID)	265

Informazioni per il cliente

Dichiarazione di conformità

Sistemi di trasmissione radio

Questo veicolo è dotato di sistemi che trasmettono e/o ricevono onde radio in base alla Direttiva 2014/53/EU. I produttori dei sistemi elencati di seguito dichiarano di aver rispettato i requisiti di conformità previsti dalla Direttiva 2014/53/EU. Il testo completo della dichiarazione di conformità EU per ogni sistema è disponibile al seguente indirizzo Internet: www.opel.com/conformity.

L'importatore è
Opel / Vauxhall, Bahnhofplatz,
65423 Ruesselsheim am Main,
Germany.

Sistema Infotainment Multimedia Navi Pro / Multimedia Navi

Continental Automotive Czech Republic s.r.o

Prumyslová 1851, 250 01 Brandys nad Labem, Czech Republic

Frequenza di funzionamento (MHz)	Potenza in uscita massima: (dBm)
----------------------------------	----------------------------------

BT 2402,0 - 2480,0 4,1

Wifi 2412,0 - 2462,0 16,7

Sistema Infotainment/Radio

Hangsheng France Front Office

Coeur Défense, 110 Espl. du Général de Gaulle, Paris, 9231 la Défense, Francia

Frequenza di funzionamento: 2402,0 - 2480,0 MHz

Potenza in uscita massima: 4 dBm

Sistema Infotainment Multimedia

Robert Bosch Car Multimedia GmbH

Robert-Bosch-Strasse 200, 31139 Hildesheim, Germany

Frequenza di funzionamento: 2400,0 - 2483,5 MHz

Potenza in uscita massima: 4 dBm

Sistema Infotainment Multimedia

Robert Bosch Car Multimedia GmbH

Robert-Bosch-Strasse 200, 31139
Hildesheim, Germany
Frequenza di funzionamento: 2400,0
- 2483,5 MHz
Potenza in uscita massima: 4 dBm

Caricatore wireless

Continental Automotive GmbH
Siemensstrasse 12, 93055 Regen-
sburg, Germany
Frequenza di funzionamento:
90,0 - 119,0 kHz
Potenza erogata massima:
39,24dB μ A/m a 3m

Modulo antenna

Hirschmann Car Communication
GmbH
Stuttgarter Strasse 45-51, 72654
Neckartenzlingen, Germany
Frequenza di funzionamento: N/D
Potenza in uscita massima: N/D
ASK Industrie SpA
C.P. 110 c/o U.P. RE2, 42121 Reggio
Emilia, Italy
Frequenza di funzionamento: N/D
Potenza in uscita massima: N/D

Fiamm France - RCA Spa
12 rue Augustin Fresnel, 78420
Aubergenville, France
Frequenza di funzionamento: N/D
Potenza in uscita massima: N/D

Trasmettitore chiave elettronica

Valeo Comfort and Driving Assi-
stance
76, rue Auguste Perret 94046 Créteil
- CEDEX France
Frequenza di funzionamento:
433,05 – 434,79
Potenza erogata massima:
-6,85 dBm

Ricevitore chiave elettronica

Valeo Comfort and Driving Assi-
stance
76, rue Auguste Perret 94046 Créteil
- CEDEX France

	Frequenza di funziona- mento	Potenza in uscita massima: (dBm)
BT	2402,0 - 2480,0	5,0
Radio	125 kHz	- 7,3

Trasmettitore del telecomando

Huf Hülsbeck & Fürst GmbH & Co.
KG
Steeger Str. 17, 42551 Velbert,
Germany
Frequenza di funzionamento:
433,05 – 434,79
Potenza in uscita massima: -14 dBm

Ricevitore del telecomando

Aptiv Services France SAS
22 Avenue des Nations ZAC Paris
Nord II 93420 Villepinte France
Frequenza di funzionamento:
125 kHz
Erogazione massima:
66dB μ A/m a 10m

Dispositivo elettronico di bloccaggio motore

Kostal Bulgaria Automotive Pazardzhik

ul. "Sinitevska" 4, 4400 Southern Industrial Zone, Bulgaria

Frequenza di funzionamento:
119 - 134 kHz

Erogazione massima:
72dB μ A/m a 10m

Unità radar

ZF TRW Autocruise SAS

Secteur de la Pointe du Diable,
Avenue du technopôle, 29280 Plouzané, France

Frequenza di funzionamento:
76,0 - 77,0 GHz

Potenza in uscita massima: 28 dBm

Modulo BTA

Marelli S.p.A.

Viale A. Borletti 61/63, 20011 Corbetta, Italy

Frequenza di funzionamento (MHz) Potenza in uscita massima: (dBm)

GSM 900	880 -960	33
GSM 1800	1710 - 1880	30
UMTS	880 -960	24
	1920 - 2170	24

Numeri di omologazione di tipo ICASA

Lista di tutti i numeri di omologazione di tipo Autorità Indipendente sulla Comunicazione del Sudafrica (ICASA):

TA-2018/5025, TA-2018/5031,
TA-2017/2387, TA-2018/1848,
TA-2018/208, TA-2017/1106,
TA-2017/3180

REACH

Registration, Evaluation, Authorisation and Restriction of Chemicals (REACH) è un regolamento adottato dall'Unione Europea per migliorare la protezione della salute umana e dell'ambiente dai rischi costituiti dalle sostanze chimiche. Visitare il sito web www.opel.com per ulteriori informazioni e per consultare il comunicato sull'Articolo 33.

Aggiornamento software

Il sistema Infotainment permette di scaricare e installare gli aggiornamenti software selezionati con una connessione wireless.

Avviso

La disponibilità degli aggiornamenti software online del veicolo varia a seconda del veicolo e del paese. Maggiori informazioni nella nostra Home page.

Connessione a internet

Il download online degli aggiornamenti software del veicolo richiede una connettività Internet, a cui si può

accedere tramite un hotspot Wi-Fi protetto da password, fornito ad esempio da un telefono cellulare.

È possibile stabilire una connessione Internet tramite il Visualizzatore Info.

Display informativo ⇨ 84.

Aggiornamenti

Il sistema richiederà di scaricare e installare alcuni aggiornamenti. C'è anche la possibilità di controllare gli aggiornamenti manualmente.

Gli aggiornamenti possono essere controllati manualmente mediante il Visualizzatore Info. Seguire i suggerimenti a schermo nel rispettivo menu.

Display informativo ⇨ 84.

Avviso

La sequenza di download e l'installazione degli aggiornamenti possono variare a seconda del veicolo.

Avviso

Nel corso dell'installazione il veicolo potrebbe non essere operativo.

Marchi registrati

Apple Inc.

Apple CarPlay™ è un marchio registrato di Apple Inc.

App Store® e iTunes Store® sono marchi registrati di Apple Inc.

iPhone®, iPod®, iPod touch®, iPod nano®, iPad® e Siri® sono marchi registrati di Apple Inc.

Bluetooth SIG, Inc.

Bluetooth® è un marchio registrato di Bluetooth SIG, Inc.

DivX, LLC

DivX® e DivX Certified® sono marchi registrati di DivX, LLC.

Google Inc.

Android™ e Google Play™ Store sono marchi registrati di Google Inc.

Velcro Companies

Velcro® è un marchio registrato di Velcro Companies.

Verband der Automobilindustrie e.V.

AdBlue® è un marchio registrato di VDA.

Registrazione dei dati del veicolo e privacy

Sistemi di registrazione dei dati di eventi

Questo veicolo è dotato di unità di controllo elettroniche. Le unità di controllo elaborano i dati che ricevono dai sensori del veicolo, oppure quelli che vengono autogenerati dalle unità di controllo stesse o scambiati tra di loro. Certe unità di controllo sono necessarie perché il veicolo funzioni in modo sicuro, altre forniscono assistenza durante la marcia (sistemi di assistenza al conducente), e altre ancora sono adibite a funzioni di comfort o infotainment.

Di seguito sono riportate informazioni generali sull'elaborazione dei dati nel veicolo. Per ulteriori informazioni su quali dati specifici vengono caricati, memorizzati e trasmessi a terzi dal veicolo, oltre allo scopo di queste procedure, consultare la parola chiave Protezione dei dati, strettamente collegata ai riferimenti relativi alle caratteristiche funzionali

interessate, nel relativo manuale d'uso o nelle condizioni generali di vendita. Queste informazioni sono anche disponibili online.

Dati operativi del veicolo

Le unità di controllo trattano dati sul funzionamento del veicolo.

Tali dati comprendono, ad esempio:

- informazioni sullo stato del veicolo (ad es. velocità, ritardo di movimento, accelerazione laterale, velocità di rotazione delle ruote, indicazione "cinture allacciate")
- condizioni ambientali (ad es. temperatura, sensore pioggia, sensore di distanza)

Di norma tali dati sono provvisori e non vengono memorizzati per più di un ciclo operativo, ma solo elaborati a bordo del veicolo stesso. Le unità di controllo sono spesso dotate di memorizzazione dati (inclusa la chiave del veicolo). Questi vengono utilizzati per registrare in modo temporaneo o permanente informazioni sulle condizioni del veicolo, la

sollecitazione dei componenti, i requisiti di manutenzione, anomalie tecniche ed errori.

A seconda del livello di apparecchiature tecniche, i dati memorizzati sono i seguenti:

- stato operativo dei componenti del sistema (ad es. livello di riempimento, pressione dei pneumatici, stato della batteria)
- difetti e guasti a componenti importanti del sistema (ad es. luci, freni)
- la reazione dei sistemi in particolari situazioni di guida (ad es. attivazione dell'airbag o del controllo elettronico della stabilità)
- informazioni su situazioni che hanno provocato danni al veicolo
- in caso di veicoli elettrici, la carica della batteria ad alta tensione e l'autonomia stimata

In casi particolari (ad es. se il veicolo rileva un malfunzionamento), potrebbe essere necessario memorizzare dati che sarebbero altrimenti volatili.

Quando si utilizza un servizio (ad es., riparazione o manutenzione), i dati operativi memorizzati possono essere consultati insieme al numero di telaio e, se necessario, utilizzati. I dati del veicolo possono essere consultati dal personale della rete di servizio (ad es. officine, produttori) o da terzi (ad es. servizi di riparazione in caso di rottura del veicolo). Lo stesso vale per gli interventi in garanzia e per le operazioni di garanzia di qualità.

I dati vengono solitamente letti tramite la porta OBD (On-Board Diagnostics, diagnostica a bordo), che deve essere installata sul veicolo per legge. I dati operativi riportano le condizioni tecniche del veicolo o dei suoi componenti individuali e contribuiscono alla diagnosi dei guasti, al rispetto degli obblighi di garanzia e al miglioramento della qualità. Tali dati, in particolare le informazioni relative a sollecitazioni dei componenti, anomalie tecniche, errori del conducente e altri guasti, sono trasmessi al produttore quando opportuno, insieme al numero di telaio. Il produttore è inoltre responsabile del

prodotto. Il produttore potrebbe anche utilizzare i dati operativi dal veicolo in caso di richiamo dei prodotti. Tali dati possono essere utilizzati anche per verificare la garanzia del cliente e i reclami coperti da garanzia.

Le memorie guaste possono essere ripristinate da un'azienda specializzata durante la manutenzione o riparazione, oppure su richiesta del proprietario.

Funzioni di comfort e infotainment

Le impostazioni di comfort e le impostazioni personalizzate possono essere memorizzate nel veicolo e modificate o azzerate in qualsiasi momento.

A seconda della versione di veicolo, queste comprendono

- posizione del sedile e del volante
- impostazioni del telaio e dell'aria condizionata
- impostazioni personalizzate, come l'illuminazione interna

Per le funzioni selezionate, è possibile inserire i propri dati nelle funzioni di infotainment del veicolo.

A seconda della versione di veicolo, queste comprendono

- dati multimediali come musica, video o fotografie da riprodurre nel sistema multimediale integrato
- dati dell'indirizzario da utilizzare con il sistema vivavoce o il sistema di navigazione integrato
- destinazioni
- dati sull'utilizzo dei servizi online

I dati per le funzioni di comfort e infotainment possono essere memorizzati sul veicolo o conservate in un dispositivo connesso (ad es. uno smartphone, una chiave USB o un lettore MP3). I dati inseriti dall'utente possono essere cancellati in qualsiasi momento.

Tali dati possono essere trasmessi dal veicolo su richiesta dell'utente, in particolare quando si utilizzano servizi internet in base alle impostazioni selezionate.

Integrazione delle funzioni smartphone, ad es. Android Auto o Apple CarPlay

Se la versione del veicolo è dotata delle apposite funzioni, è possibile connettere il proprio smartphone o altro dispositivo multimediale per controllarlo tramite i comandi integrati del veicolo. In tal caso, lo schermo e il suono dello smartphone possono essere riprodotti nel sistema multimediale. Allo stesso tempo, il veicolo trasmette delle informazioni specifiche allo smartphone. A seconda del tipo di integrazione tra veicolo e smartphone, i dati trasmessi comprendono informazioni sulla posizione, modalità giorno / notte e altre informazioni generali sul veicolo. Per ulteriori informazioni, vedere le istruzioni per l'uso del veicolo / sistema infotainment.

L'integrazione tra smartphone e veicolo consente l'utilizzo a certe app, come quelle per la navigazione o la riproduzione di musica. Non è possibile integrare ulteriormente smartphone e veicolo, in particolare per quanto riguarda l'accesso attivo ai

dati del veicolo. La natura di eventuali ulteriori trattamenti dei dati è determinata dal produttore dell'app utilizzata. La possibilità o meno di modificare le impostazioni dipende dall'app in questione e dal sistema operativo dello smartphone.

Servizi online

I veicoli dotati di connessione di rete possono scambiare dati con altri sistemi. La connessione di rete viene stabilita tramite un dispositivo trasmettitore posto nel veicolo o un dispositivo mobile fornito dall'utente (ad es. uno smartphone). Tramite la connessione alla rete è possibile usufruire delle funzioni online. Le funzioni online comprendono servizi e applicazioni / app online fornite dal produttore o da altri fornitori.

Servizi proprietari

Le funzioni dei servizi online forniti dal produttore sono descritte nell'apposita sezione (ad es. Manuale di uso e manutenzione, sito web del produttore) insieme alle rispettive informazioni sulla protezione dei dati perso-

nali. I dati personali potrebbero essere utilizzati per fornire servizi online. In questo caso lo scambio di dati avviene tramite una connessione protetta, ad es. tramite gli appositi sistemi informatici forniti dal produttore. La raccolta, il trattamento e l'utilizzo dei dati personali per la preparazione di servizi avvengono esclusivamente quando legalmente consentito, ad es. nel caso di sistemi di comunicazione d'emergenza prescritti dalla legge, di un accordo contrattuale o mediante consenso dell'utente.

I sistemi, le funzioni (a pagamento, in certa misura) e, in certi casi, la connessione di rete del veicolo, possono essere attivati o disattivati. Sono escluse le funzioni e i servizi previsti dalla legge, quali i sistemi di comunicazione di emergenza.

Servizi di terzi

Se si utilizzano servizi online di altri fornitori (terzi), tali servizi sono soggetti alle condizioni di responsabilità, protezione dei dati e utilizzo del

fornitore in questione. In questi casi, spesso il produttore non ha alcuna autorità sul contenuto scambiato.

Pertanto, si prega di verificare la natura e lo scopo della raccolta e dell'utilizzo dei dati personali nell'ambito di servizi forniti da fornitori terzi.

Identificazione frequenza radio (RFID)

La tecnologia RFID viene utilizzata in alcuni veicoli per funzioni come il monitoraggio della pressione pneumatici e del dispositivo elettronico di bloccaggio motore. Viene utilizzata anche assieme a dispositivi come telecomandi per la chiusura e l'apertura delle portiere e l'avvio. La tecnologia RFID nei veicoli Opel non utilizza né registra dati personali o collegamenti ad altri sistemi Opel che contengono informazioni personali.

Indice analitico

A

Abbaglianti	80, 91
Accessori e modifiche alla vettura	204
Accesso smart.....	10, 113
AdBlue.....	79, 121
Aggiornamento software.....	261
Airbag e pretensionatori delle cinture di sicurezza	74
Alette parasole	26
Allarme angolo morto laterale... ..	174
Allarme anti-sonnolenza.....	186
Allarme collisione anteriore.....	154
Allarme di sicurezza pedoni.....	60
Allarme di sicurezza pedoni guasto.....	80
Alzacristalli elettrici	24
Anabbaglianti.....	80
Antiabbagliamento automatico ...	23
Antiabbagliamento manuale	23
Arresto del motore.....	76
Assistente all'uso degli abbaglianti	91
Assistenza all'uso degli abbaglianti.....	80
Assistenza alla frenata	135
Assistenza per le partenze in salita	135
Attrezzi	224
Attrezzi per il veicolo.....	224

Ausilio al mantenimento di

corsia.....	77, 181
Ausilio al mantenimento di corsia avanzato.....	77, 183
Autostop.....	80, 116
Avviamento del motore	114
Avviamento di emergenza	238
Avviamento e funzionamento.....	112
Avvisatore acustico	60
Avvisatore ottico	92

B

Barra di traino.....	200
Batteria veicolo	211
Bloccaggio automatico	15
BlueInjection.....	121
Bocchette dell'aria.....	108
Bocchette di ventilazione fisse ..	108
Bocchette di ventilazione orientabili	108
Bracciolo.....	31

C

Cambio automatico	126
Cambio delle marce	126
Cambio di misura dei pneumatici e dei cerchi	229
Cambio manuale	129
Cambio marcia.....	77
Capacità	257
Carburante.....	197

Carburante per motori a benzina	197
Carburante per motori diesel	198
Carica	191
Carica induttiva	64
Carico tetto	53
Cassetto portaoggetti	48
Catene da neve	229
Cavo di carica	189
Cavo di carica collegato	80
Cercare subito assistenza	75
Chiamata di emergenza	88
Chiavi	6
Chiavi, serrature	6
Chiusura centralizzata	10
Cintura di sicurezza a tre punti di ancoraggio	34
Cinture di sicurezza	32
Cofano	207
Comandi	59
Comandi al volante	59
Consigli per la guida	111
Consigli per la guida e per il traino	201
Contachilometri	68
Contachilometri parziale	68
Contagiri	69
Controlli sul veicolo	206
Controllo automatico dei fari	91
Controllo automatico della velocità di crociera	138

Controllo delle luci del quadro strumenti	97
Controllo del livello dell'olio motore	72
Controllo del sistema	76
Controllo del veicolo	111
Controllo elettronico della stabilità e Sistema di controllo della trazione	78, 136
Convertitore catalitico	120
Copertura del vano di carico	51
Copertura portaoggetti del pianale posteriore	51
Copricerchi	229
Coprifari appannati	96
Cruise control adattivo	143
Cura dell'abitacolo	244
Cura della vettura	242
Cura delle parti esterne	242

D

Dati del motore	255
Dati del veicolo	253
Dati tecnici del veicolo	3
DEF	121
Demolizione dei veicoli	206
Denominazione dei pneumatici	225
Dichiarazione di conformità	259
Dimensioni del veicolo	256
Disattivazione degli airbag	40, 75
Display del cambio	126

Display di manutenzione	72
Dispositivo di assistenza al parcheggio avanzato	160
Dispositivo di assistenza segnaletica stradale	180
Dispositivo elettronico di bloccaggio motore	20
Dispositivo salvacarica della batteria	98
Driver Information Center	81

E

Emergenze	111
Esecuzione dei lavori	206
Etichetta airbag	35

F

Fari	90
Fari alogeni	214
Fari LED	215
Fari LED Matrix	93
Fendinebbia	95
Fendinebbia anteriori	80, 216
Filtro antiparticolato	120
Filtro di scarico	78, 120
Finestrini	24
Foratura	234
Forma convessa	21
Frenata di emergenza attiva	81, 151
Frenata rigenerante	135
Freni	210

Freno di stazionamento.....	76, 132
Freno di stazionamento elettrico	132
Funzionamento.....	124
Funzionamento automatico del freno di stazionamento elettrico disattivo.....	77
Funzionamento regolare del climatizzatore	109
Fusibili	219

G

Gancio di traino.....	200
Gas di scarico	120
Guasto	129
Guasto al freno di stazionamento elettrico.....	76

I

Identificazione del motore.....	252
Identificazione frequenza radio (RFID).....	265
Illuminazione all'entrata	98
Illuminazione in curva.....	93
Impianto di allarme antifurto	19
Impianto elettrico.....	219
Impianto freni e frizione	76
Indicatore della batteria ad alta tensione.....	70
Indicatore della temperatura del liquido di raffreddamento del motore	71

Indicatore del livello carburante ...	70
Indicatore di corrente.....	71
Indicatori.....	73
Indicatori di direzione	73, 95
Indicatori di direzione anteriori .	216
Informazioni generali.....	187, 200
Informazioni sul carico	53
Informazioni sulla manutenzione	246
Interruttore dei fari	90
Interruzione alimentazione elettrica	129
Interruzione di carburante al motore durante la decelerazione	116
Introduzione	3

K

Kit di riparazione dei pneumatici	230
-----------------------------------	-----

L

Leva del cambio.....	126
Limitatore di velocità.....	141
Liquidi e lubrificanti raccomandati	249, 253
Liquido dei freni	210
Liquido dei freni e della frizione..	249
Liquido di lavaggio	210
Liquido di raffreddamento del motore	209
Liquido di raffreddamento e antigelo.....	249

Liquido per impianto di scarico diesel.....	121
Livello carburante minimo	79
Luci della targa	218
Luci di lettura	97
Luci di localizzazione veicolo.....	98
Luci di parcheggio	96
Luci di posizione.....	90
Luci di retromarcia	96
Luci diurne	93
Luci esterne	80, 90
Luci interne.....	97, 218
Luci in uscita	98
Luci posteriori	216
Lunotto termico	26

M

Manutenzione	109, 246
Marchi registrati.....	262
Martinetto per il veicolo.....	224
Massaggio.....	32
Messaggi del veicolo	86
Modalità di guida.....	130
Modalità lavaggio auto.....	124
Modalità manuale	127
Modalità sport	137

N

Notifica automatica degli incidenti (ACN).....	88
Numero di telaio (VIN)	251

O			
Occhielli di ancoraggio	52	Precondizionamento della temperatura.....	106
Oggetti e bagagli.....	48	Preriscaldamento	78
Olio motore	208, 249, 253	Presca dell'aria	109
Opel Connect.....	88	Prese di corrente	63
Orologio.....	63	Pressione dei pneumatici . .	226, 258
		Pressione dell'olio motore	79
P		Profondità del battistrada	228
Panne.....	240	Programmi di marcia elettronici .	128
Panoramica del quadro		Protezione anteriore per i pedoni	155
strumenti del cruscotto	57	Q	
Parabrezza.....	24	Quadro strumenti	66
Parcheggio	119	Quickheat (Riscaldatore rapido).	106
Personalizzazione del veicolo	87	R	
Pneumatici invernali	225	REACH.....	261
Poggiatesta	27	Registrazione dei dati del	
Portabibite	48	veicolo e privacy.....	262
Portaoggetti della consolle		Regolazione dei sedili elettrici	30
centrale	49	Regolazione della profondità	
Portapacchi	52	delle luci	92
Porta USB.....	63	Regolazione del volante	59
Portellone posteriore.....	17	Regolazione elettrica	21
Portiera aperta	81	Regolazione manuale dei sedili....	29
Portiere.....	17	Retronebbia	80, 96, 216
Posizione dei sedili	28	Ricarica programmabile.....	195
Posizioni della chiave nel		Riconoscimento del limite di	
bocchetto di accensione	112	velocità.....	138, 141, 143
Posizioni di montaggio dei		Riduzione catalitica selettiva.....	121
sistemi di sicurezza per bambini	44	Rifornimento	199
Potenza ridotta del motore.....	80		
		Rimessaggio del veicolo.....	204
		Riscaldamento	32
		Riscaldamento dei sedili.....	32
		Riscaldatore ausiliario.....	106
		Rivestimenti.....	244
		Rodaggio di un veicolo nuovo ...	112
		Ruota di scorta	234
		Ruote e pneumatici	225
		S	
		Scatola portafusibili nel quadro	
		strumenti	221
		Scatola portafusibili nel vano	
		motore	219
		Sedili anteriori.....	28
		Segnalatori di emergenza	95
		Segnalazione di cintura di	
		sicurezza non allacciata	74
		Segnalazione di pericolo,	
		avvertenza e attenzione	4
		Segnali acustici	86
		Sensore pioggia.....	80
		Sensori di parcheggio ad	
		ultrasuoni.....	156
		Sicure per bambini	15
		Sicurezza del veicolo.....	18
		Simboli	4
		Sistema airbag	35
		Sistema airbag a tendina	39
		Sistema airbag frontale	38

Sistema airbag laterale	39
Sistema chiave elettronica.....	8
Sistema di antibloccaggio	131
Sistema di antibloccaggio (ABS) .	77
Sistema di ausilio al parcheggio	156
Sistema di ausilio al parcheggio	
automatico.....	166
Sistema di bloccaggio antifurto . .	18
Sistema di climatizzazione	100
Sistema di climatizzazione	
elettronico	102
Sistema di ricarica	75
Sistema di rilevamento perdita di	
pressione pneumatici.....	79, 227
Sistema di riscaldamento e di	
ventilazione	99
Sistema di visione panoramica... .	177
Sistema stop-start.....	116
Sistemi di assistenza al	
conducente.....	138
Sistemi di climatizzazione.....	99
Sistemi di controllo dell'assetto. .	136
Sistemi di registrazione dei dati	
di eventi.....	262
Sistemi di rilevamento oggetti... .	156
Sistemi di sicurezza per bambini..	41
Soccorso stradale.....	88
SOS.....	88
Sostituzione delle lampadine	214
Sostituzione delle ruote	233

Sostituzione delle spazzole	
tergicristalli	213
Specchietti interni.....	23
Specchietti pieghevoli	21
Specchietti retrovisori esterni.....	21
Specchietti retrovisori interni.....	23
Specchietti riscaldati	22
Spia MIL	75
Spie.....	73
Spurgo del sistema di	
alimentazione diesel	213
Stato di carica.....	196
Sterzare.....	111
Strumentazione.....	68

T

Tachimetro	68
Tappetini.....	245
Targhetta di identificazione	251
Tasto di azionamento.....	113
Telecomando	7
Temperatura del liquido di	
raffreddamento del motore	78
Temperatura esterna	63
Tergi/lavacristalli	60
Tergi/lavalunotto	62
Tetto.....	26
Tetto panoramico	26
Tettuccio panoramico.....	26
Tipi di ricarica.....	188

Traino.....	200, 240
Traino del veicolo	240
Traino di un altro veicolo	241
Traino di un rimorchio	201

U

Unità di propulsione elettrica.....	124
Uso dei fari all'estero	93
Uso del presente manuale	3

V

Vani portaoggetti.....	48
Vano di carico	17, 50
Vano portaoggetti nel pannello	
portiera.....	49
Veicolo pronto.....	80
Ventilazione.....	99
Videocamera posteriore	176
Visualizzatore Info.....	84
Volante riscaldato	59

www.opel.com

Copyright by Opel Automobile GmbH, Rüsselsheim, Germany.

Le informazioni contenute nella presente pubblicazione sono valide a partire dalla data indicata di seguito. Opel Automobile GmbH si riserva il diritto di apportare modifiche a specifiche tecniche, funzionalità e design dei veicoli relativamente alle informazioni contenute nella presente pubblicazione nonché alla pubblicazione stessa.

Edizione: Luglio 2020, Opel Automobile GmbH, Rüsselsheim.

Stampato su carta sbiancata senza cloro.

ID-OCRFOLSE2007-it

